

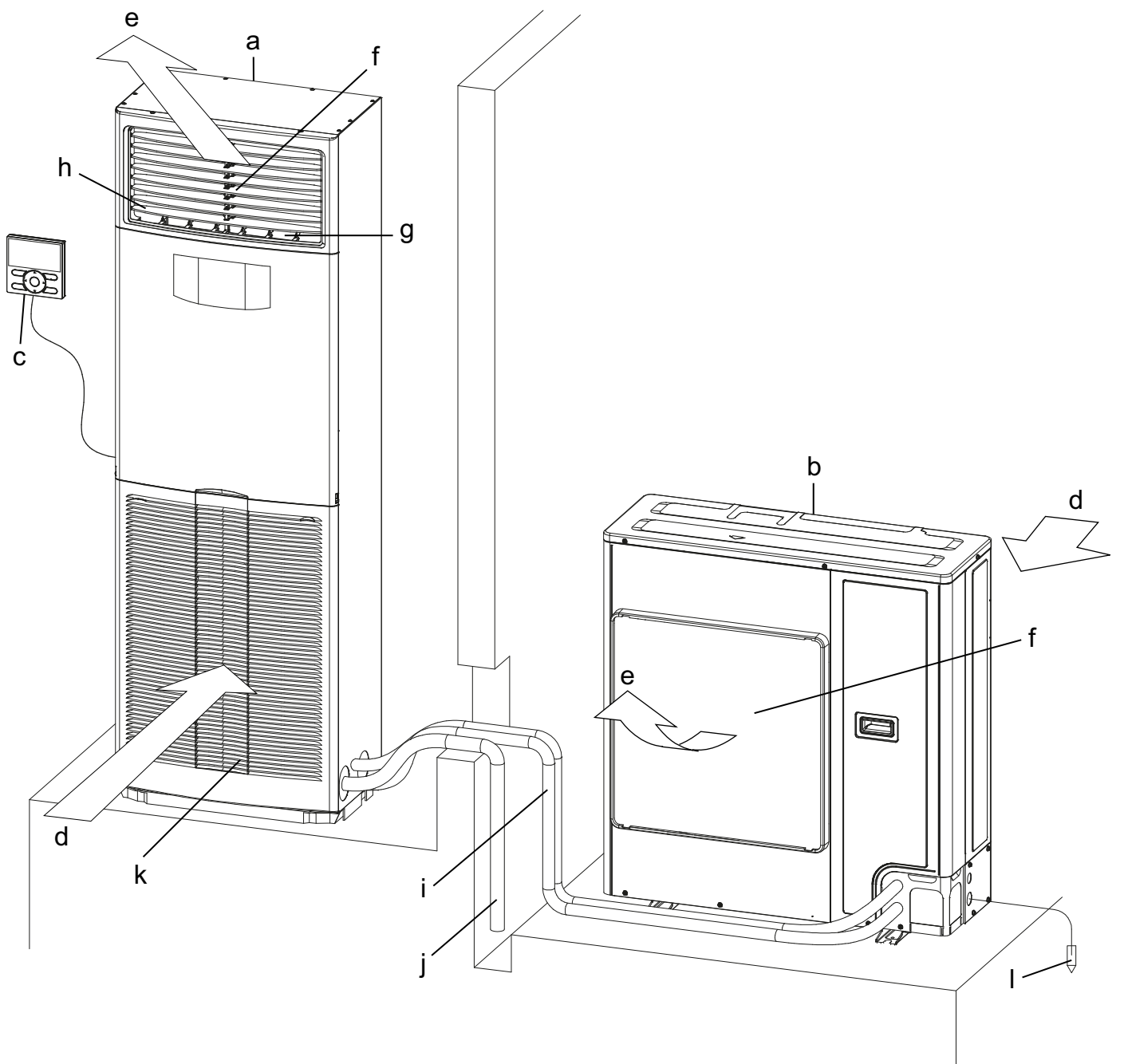

# MANUEL D'UTILISATION

**Climatiseurs système bibloc**

**AVA125AMVE**



# TABLE DES MATIÈRES

ILLUSTRATION .....	1
1. PRÉCAUTIONS DE SÉCURITÉ .....	2
2. AVANT LA MISE EN SERVICE .....	6
3. PLAGE DE FONCTIONNEMENT .....	7
4. LIEU D'INSTALLATION .....	7
5. PROCÉDURE DE FONCTIONNEMENT .....	8
6. CARACTÉRISTIQUES DE FONCTIONNEMENT .....	8
7. CONDITIONS OPTIMALES DE FONCTIONNEMENT .....	10
8. MAINTENANCE (POUR LE PERSONNEL D'ENTRETIEN) .....	11
9. PAS UN DYSFONCTIONNEMENT DU CLIMATISEUR.....	13
10. DÉPANNAGE .....	16
11. CONSIGNES POUR LA MISE AU REBUT .....	17

Merci d'avoir acheté ce climatiseur Daikin. Lisez attentivement ce manuel d'utilisation avant d'utiliser le climatiseur. Il vous expliquera comment vous servir correctement de l'unité et vous guidera en cas de problème. Lorsque vous aurez lu le manuel, rangez-le afin de pouvoir vous y référer ultérieurement. De plus, s'assurer que ce manuel d'utilisation soit passé au nouvel utilisateur lorsqu'il prend le fonctionnement en charge.

Les instructions d'origine sont écrites en anglais. Toutes les autres langues sont les traductions des instructions d'origine.

Ce manuel d'utilisation est spécifique à l'unité intérieure. Reportez-vous également aux manuels d'utilisation fournis avec l'unité extérieure et la commande à distance.

## Information importante relative au réfrigérant utilisé

Ce produit contient des gaz à effet de serre fluorés. Ne laissez pas les gaz s'échapper dans l'atmosphère.

Type de réfrigérant<sup>(1)</sup>: **R410A ou R32**

Valeur GWP<sup>(2)</sup> pour **R410A** est **2087,5**

Valeur GWP<sup>(2)</sup> pour **R32** est **675**

<sup>(1)</sup> Reportez-vous à la plaque signalétique de l'unité extérieure pour le réfrigérant utilisé.

<sup>(2)</sup> GWP = potentiel de réchauffement global

Des inspections périodiques de fuites de réfrigérant peuvent être exigées en fonction de la législation européenne ou locale. Veuillez contacter votre distributeur local pour plus d'informations.



### REMARQUE

La législation applicable en matière de **gaz fluorés à effet de serre** exige que la charge de réfrigérant de l'unité soit indiquée aussi bien en poids qu'en CO<sub>2</sub> équivalent.

**Formule pour calculer la quantité dans l'équivalent de CO<sub>2</sub> en tonnes:**

Valeur GWP du réfrigérant × charge de réfrigérant totale [en kg] / 1000

Veuillez contacter votre installateur pour de plus amples informations.



This appliance is filled with R32.

## 1. PRÉCAUTIONS DE SÉCURITÉ

Veuillez lire attentivement ce manuel d'utilisation avant utilisation afin de bénéficier de tous les avantages fonctionnels du climatiseur et d'éviter tout dysfonctionnement dû à une erreur de manipulation.

**Cet appareil est conçu pour être utilisé par des utilisateurs experts ou formés dans les magasins, l'industrie légère et dans les exploitations agricoles, ou pour un usage commercial par des personnes non initiées.**

**Cet appareil peut être utilisé par des enfants âgés de 8 ans et plus, ainsi que par des personnes dont les capacités physiques, sensorielles ou mentales sont réduites ou des personnes dénuées d'expérience ou de connaissance, s'ils sont surveillés ou ont reçu des consignes quant à l'utilisation sécurisée de l'appareil et comprennent les risques liés à celle-ci. Les enfants ne doivent pas jouer avec l'appareil. Le nettoyage et les opérations de maintenance effectuées par l'utilisateur ne doivent être réalisés que par les personnes indiquées dans le manuel.**

**L'appareil n'est pas conçu pour être utilisé par de jeunes enfants ou des personnes qui ne disposent pas des compétences suffisantes pour utiliser un climatiseur.**

Cela peut occasionner des blessures ou des décharges électriques.

- Ce manuel répartit les précautions en deux catégories: les **AVERTISSEMENTS** et les **ATTENTION**. Veillez à bien prendre les précautions indiquées ci-dessous : elles sont importantes pour garantir la sécurité.

**⚠ AVERTISSEMENT** .... Indique une situation potentiellement dangereuse qui, si elle n'est pas évitée, pourrait entraîner des blessures graves voire la mort.

**⚠ ATTENTION** ..... Indique une situation potentiellement dangereuse qui, si elle n'est pas évitée, pourrait entraîner des blessures mineures ou modérées. Elle peut également servir à mettre en garde contre des pratiques non sécurisées.

- **Après l'avoir lu, garder ce manuel dans un endroit ou tout utilisateur peut le consulter à n'importe quel moment. De plus, s'assurer que ce manuel d'instructions soit passé au nouvel utilisateur lorsqu'il prend le fonctionnement en charge.**

### **⚠ AVERTISSEMENT**

**Si le climatiseur présente une condition anormale (odeur de brûlé, etc.), éteignez-le et contactez le revendeur le plus proche.**

Continuer le fonctionnement dans de telles circonstances peut provoquer une panne, des décharges électriques ou un incendie.

**Demandez à votre revendeur d'effectuer les améliorations, les réparations et la maintenance.**

Toute amélioration, réparation et tout entretien incomplets peuvent se traduire par une fuite d'eau, une électrocution ou un incendie.

**Ne pas utiliser de fusible de la mauvaise capacité.**

Ne pas utiliser de fusibles, de câbles en cuivre ou d'autres types de câble, ils pourraient entraîner une électrocution, un incendie, des blessures corporelles ou des dommages sur le climatiseur.

**Si le climatiseur est submergé dans l'eau du fait d'une catastrophe naturelle du type inondation ou typhon, voir votre revendeur le plus proche.**

Le cas échéant, ne pas mettre le climatiseur en fonction sous peine de détérioration, de risque d'électrocution ou d'incendie.

**Démarrez et arrêtez le climatiseur à l'aide de la télécommande. N'utilisez jamais le disjoncteur du circuit électrique dans ce but.**

Vous risqueriez de générer un incendie ou une fuite d'eau. En outre, si une commande de redémarrage automatique est prévue contre les coupures de courant, une fois le courant rétabli, le ventilateur se remettra à tourner, ce qui pourrait entraîner des blessures.

**Ne pas utiliser le climatiseur en atmosphère contenant des vapeurs d'huile du type huile de cuisson ou huile industrielle.**

Les vapeurs d'huile risquent de provoquer des fissures sur le climatiseur et présentent des risques d'électrocution ou d'incendie.

**Ne pas utiliser de produits inflammables (du type vaporisateur de laque ou insecticide) à proximité du climatiseur.**

**Ne pas nettoyer le climatiseur avec un solvant organique du type diluant de peinture.**

L'utilisation de solvants organiques risque de résulter en un fissurage du climatiseur et présente des risques d'électrocution ou d'incendie.

**Ne pas utiliser le climatiseur dans des endroits où l'air contient un excès de fumées d'huile comme dans les cuisines ou dans des endroits abritant des gaz inflammables ou corrosifs, ou contenant des poussières métalliques.**

L'utilisation du climatiseur dans un tel environnement risque de résulter en un incendie ou en une défaillance du climatiseur.

**Faites attention aux risques d'incendie en cas de fuite de fluide frigorigène.**

Une fuite de fluide frigorigène peut être la cause d'un mauvais fonctionnement du climatiseur (s'il ne génère pas d'air frais ou chaud, par exemple). Contactez votre distributeur le plus proche pour obtenir de l'aide. Le fluide frigorigène du climatiseur est sûr et ne fuit généralement pas. Toutefois, si le fluide frigorigène fuit et entre en contact avec la flamme d'un brûleur, d'un appareil de chauffage ou d'une cuisinière, des composés dangereux pourraient être générés. Vous devez alors éteindre le climatiseur et contacter votre distributeur le plus proche. Allumer le climatiseur une fois que le personnel d'entretien qualifié s'est assuré de confirmer la réparation de la fuite.

**Ne pas insérer les doigts, un bâton, etc., dans l'entrée d'air ou la bouche de soufflage et entre les lames du ventilateur.**

Les pales d'un ventilateur de climatiseur tournant à haute vitesse peuvent provoquer des blessures.

**Consultez votre revendeur le plus proche pour le nettoyage des parties intérieures du climatiseur.**

Un nettoyage non approprié pourrait casser les parties en matière plastique ou provoquer des fuites d'eau ou des décharges électriques.

**Nous attirons votre attention sur le fait qu'une exposition directe prolongée à l'air froid ou chaud du climatiseur ou à de l'air trop froid ou trop chaud peut être dangereuse pour votre condition physique et votre santé.**

**Demandez à votre revendeur d'installer le climatiseur.**

Toute installation effectuée par vous-même peut se traduire par une fuite d'eau, une électrocution ou un incendie.

**Pour l'installation des pièces de composants vendues séparément, faites appel à un spécialiste.**

Toute installation incomplète effectuée par vous-même peut se traduire par une fuite d'eau, une électrocution ou un incendie.

**Demandez à votre revendeur de déplacer et de réinstaller le climatiseur.**

Toute installation incomplète peut se traduire par une fuite d'eau, une électrocution ou un incendie.

**Veillez à mettre le climatiseur à la terre.**

Ne mettez pas le climatiseur à la terre sur un tuyau utilitaire, un parafoudre ou la terre d'un téléphone.

Une mise à la terre incorrecte peut causer des décharges électriques ou un incendie.

Un courant de surtension de la foudre ou d'une autre source peut endommager le climatiseur.

**Veiller à installer un disjoncteur de fuite à la terre.**

Ne pas installer un disjoncteur de fuite à la terre peut entraîner des décharges électriques ou un incendie.

**Bien utiliser une alimentation électrique réservée au seul climatiseur.**

L'utilisation de toute autre alimentation électrique risque de résulter en la production de chaleur, un incendie ou d'autres défaillances du climatiseur.

**En cas de fuite de fluide frigorigène, consultez votre revendeur.**

Lorsque le climatiseur doit être installé dans une petite pièce, il est nécessaire de prendre les mesures appropriées pour que la quantité de fuite de réfrigérant n'excède pas les limites de concentration. Si la fuite de fluide frigorigène excède les limite de concentration, un accident dû au manque d'oxygène peut se produire.

**L'équipement doit être stocké de manière à empêcher tout dommage des composants mécaniques et dans un local bien aéré sans sources d'allumage qui sont en permanence présentes (par exemple: flammes nues, appareil à gaz ou chauffage électrique en fonctionnement) et dont la taille de la pièce correspond à ce qui est indiqué dans ce manuel pour l'installation (uniquement pour le réfrigérant R32).**



**ATTENTION**

**Les jeunes enfants doivent être surveillés de manière à ce qu'ils ne jouent pas avec l'unité intérieure ou sa télécommande.**

L'utilisation accidentelle par un enfant peut occasionner des blessures ou des décharges électriques.

**Ne pas laisser les enfants grimper sur l'unité extérieure et éviter de placer des objets dessus.**

Les chutes peuvent entraîner des blessures.

**Ne pas laisser les enfants jouer sur ou autour de l'unité extérieure.**

Toute interférence avec l'appareil peut résulter en accident.

**Ne pas exposer directement des animaux ou des plantes au flux d'air provenant de l'unité intérieure. Cela peut avoir un mauvais effet sur les animaux et les plantes.**

**Ne pas placer d'aérosol inflammable ni l'utiliser près du climatiseur car cela peut entraîner un incendie.**

**Ne pas laver le climatiseur ou la télécommande à l'eau. Cela peut entraîner des décharges électriques ou un incendie.**

**Ne pas poser de récipients contenant de l'eau (vases et autres) sur l'unité intérieure sous peine de risque d'électrocution ou d'incendie.**

**Ne stockez pas de produits inflammables du type en atomiseur à moins de 1 m de la sortie d'air.**

Les atomiseurs risquent d'exploser sous l'effet de la chaleur de l'air provenant de l'unité intérieure ou extérieure.

**Mettez le climatiseur hors tension si vous ne l'utilisez pas pendant de longues périodes de temps (uniquement pour le réfrigérant R410A).**

Sinon, le climatiseur peut chauffer ou s'enflammer en raison de l'accumulation de poussière.

**Ne placez pas d'objets à proximité directe de l'unité extérieure et ne laissez pas les feuilles ou d'autres débris s'accumuler autour de l'unité.**

Les feuilles constituent un foyer pour les petits animaux qui peuvent ensuite pénétrer dans l'unité. Une fois entrés, ces

animaux peuvent provoquer des dysfonctionnements, de la fumée ou un incendie lorsqu'ils entrent en contact avec des pièces électriques.

**Avant de procéder au nettoyage, veillez à arrêter le fonctionnement du climatiseur et à désactiver le disjoncteur du circuit électrique.**

Sinon, cela peut entraîner des décharges électriques et des blessures.

**Ne pas faire fonctionner le climatiseur avec les mains mouillées. Cela peut entraîner des décharges électriques.**

**Ne jamais toucher aux pièces internes de la télécommande.**

Tout contact avec certaines pièces internes va résulter en électrocution et en détérioration de la télécommande. Pour tout contrôle et réglage des pièces internes, voir un revendeur local.

**Pour éviter tout manque d'oxygène, veillez à ce que la pièce soit suffisamment aérée si un appareil tel qu'un brûleur est utilisé avec le climatiseur.**

**Ne laissez jamais la télécommande à un endroit où elle risquerait d'être mouillée.**

Si de l'eau pénètre dans la télécommande, il y a risque de fuite électrique et de détérioration des composants électroniques.

**Ne pas retirer la grille côté sortie de l'unité extérieure.**

La grille protège contre le ventilateur de l'unité tournant à grande vitesse et susceptible de provoquer des blessures.

**Vérifier et s'assurer que les blocs de fondation ne sont pas endommagés après une longue utilisation.**

S'ils sont laissés endommagés, l'unité peut tomber et entraîner des blessures.

**Ne touchez pas l'entrée d'air ou les ailettes en aluminium du climatiseur afin d'éviter les blessures.**

**Ne pas placer d'objets craignant l'humidité sous l'unité intérieure qui peut être endommagée par de l'eau.**

Dans certaines conditions, la condensation présente sur l'unité ou les tuyaux de fluide frigorigène, la saleté du filtre à air ou une obstruction de l'évacuation peut entraîner un suintement, ce qui a pour conséquence l'engorgement ou la panne de l'élément concerné.

**Ne placez pas d'appareils produisant des flammes à un endroit exposé au flux d'air du climatiseur car cela peut nuire à la combustion du brûleur.**

**Ne pas obstruer les bouches d'entrée et de sortie d'air.**

Toute obstruction au niveau du flux d'air peut entraîner des performances insuffisantes ou des problèmes de fonctionnement.

**Ne pas utiliser le climatiseur pour d'autres raisons.**

Ne pas utiliser le climatiseur pour des applications particulières telles que l'entreposage de nourriture, d'animaux ou de plantes, de machines de précision et d'objets d'art, cela pourrait entraîner une détérioration de la qualité.

**Ne pas installer le climatiseur dans un endroit où des gaz inflammables peuvent fuir.**

Si du gaz fuit et reste aux alentours du climatiseur, un incendie peut se déclarer.

**Installez la tuyauterie d'évacuation correctement de manière à garantir une évacuation complète.**

Si la tuyauterie d'évacuation n'est pas installée correctement, la vidange ne s'écoulera pas. Il est alors possible que de la saleté et des débris s'accumulent dans le tuyau d'évacuation, ce qui peut entraîner des fuites

d'eau. Vous devez alors couper le climatiseur et demander l'aide de votre distributeur le plus proche.

**Ne désactivez pas le disjoncteur à moins de sentir une odeur de brûlé, ou lors de réparations, de l'inspection ou du nettoyage de l'unité.**

Dans le cas contraire, il n'est pas possible de détecter une fuite de réfrigérant. (Uniquement pour le réfrigérant R32)

**Ne pas installer l'unité dans des espaces fermés et très hermétiques tels que des chambres insonorisées et une salle fermée jusqu'à la porte (uniquement pour le réfrigérant R32).**

**N'utilisez pas de substances inflammables (telles que les laques ou les insecticides, etc.) près de l'unité.**

Cela pourrait entraîner des décharges électriques, un incendie ou la détection erronée du capteur de fuite de réfrigérant (uniquement pour le réfrigérant R32).

**Ne pas l'installer dans un milieu très enfumé, rempli de gaz, de produits chimiques, etc.**

Il est possible que les capteurs contenus dans l'unité intérieure puisse les détecter et afficher une anomalie de fuite de réfrigérant (uniquement pour le réfrigérant R32).

**Cette unité est équipée de mesures de sécurité à alimentation électrique. Pour être efficace, l'unité doit être alimentée en électricité à tout moment après l'installation, hormis durant les intervalles d'entretien de courte durée (uniquement pour le réfrigérant R32).**

**Avant le nettoyage, veuillez à arrêter le fonctionnement du climatiseur, mettez le disjoncteur sur arrêt ou débranchez le cordon d'alimentation.**

**Après le nettoyage, activez de nouveau le disjoncteur de l'alimentation.**

## • REMARQUE DESTINÉE AU PERSONNEL D'ENTRETIEN

### ⚠ ATTENTION

**Lisez ce qui suit pour votre sécurité.**

N'utilisez pas l'unité lorsque la grille d'aspiration est ouverte.

- Le ventilateur pourrait se mettre à tourner et causer un accident.

Veillez à visser la butée de la grille d'aspiration.

- Si la vis n'est pas complètement serrée, il est possible que la grille d'aspiration se détache, vous risquez également de vous couper les doigts sur le ventilateur.
- Après installation ou entretien, veuillez à remettre la butée de la grille en place avec des vis (gauche et droite, total 2: voir ci-dessous).

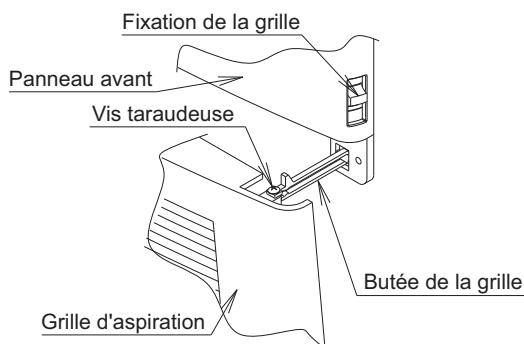

### ⚠ AVERTISSEMENT

**Cela peut entraîner une décharge électrique, une étincelle ou un incendie.**

- Avant de démarrer l'inspection des pièces électriques (boîtier de commande, moteur du ventilateur, pompe d'évacuation, etc.), veuillez à couper l'alimentation électrique du climatiseur (l'adaptateur de câblage est inclus), faute de quoi vous risquez de déclencher une décharge électrique.
- Lors du nettoyage de l'échangeur thermique, veuillez à retirer le coffret électrique, le moteur du ventilateur et la pompe d'évacuation. L'eau ou le détergent peut endommager l'isolation des composants électriques, qui risquent de griller.

### ⚠ ATTENTION! DÉCHARGE ÉLECTRIQUE

- En raison de la tension élevée, n'ouvrez pas le couvercle de la boîte de commande pendant les dix minutes qui suivent la désactivation du disjoncteur de sécurité.
- Une fois le couvercle ouvert, mesurez la tension aux points de la carte de circuit imprimé indiqués ci-dessous, à l'aide d'un testeur, et vérifiez que la tension ne dépasse pas 50 V c.c. Ne touchez pas aux pièces sous tension lorsque vous effectuez cette tâche.

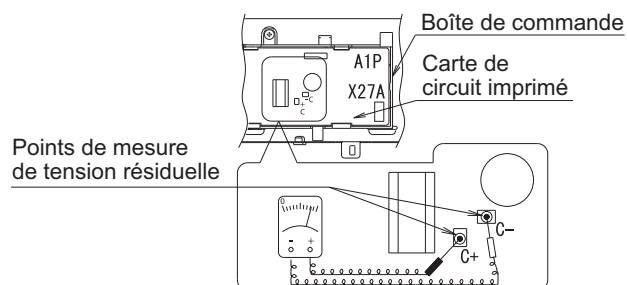

- Le fonctionnement redémarre automatiquement après une coupure d'électricité.

Veillez vous reporter au chapitre "DÉPANNAGE". Prenez les mesures appropriées en fonction de la gravité.

## 2. AVANT LA MISE EN SERVICE

Ce manuel concerne les systèmes suivants dotés de commandes standard. Avant de démarrer le fonctionnement, demandez à votre revendeur Daikin quel est le fonctionnement correspondant à votre système.

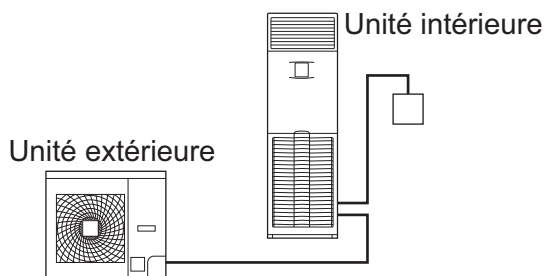

### REMARQUE

- Lisez le mode d'emploi qui accompagne votre télécommande.

Si votre installation est équipée d'un système de commande personnalisé, demandez à votre revendeur Daikin quel est le fonctionnement correspondant à votre système.

- Type à pompe à chaleur  
Ce système offre cinq modes de fonctionnement: RAFRAÎCHISSEMENT, CHAUFFAGE, AUTOMATIQUE, PROGRAMME DE DÉSHUMIDIFICATION et VENTILATEUR UNIQUEMENT.

### PRÉCAUTIONS À PRENDRE POUR UN SYSTÈME À COMMANDE DE GROUPE OU POUR UN SYSTÈME À DEUX TÉLÉCOMMANDES

Ce système offre deux autres systèmes de commande en plus de la commande individuelle (une télécommande commandant une unité intérieure). Vérifiez les points suivants si votre unité est de type à système de commande suivant.

- **Système à commande de groupe**  
Une télécommande commandant jusqu'à 16 unités intérieures.  
Toutes les unités intérieures sont réglées de la même façon.
- **Système de commande à deux télécommandes**  
Deux télécommandes commandant une unité intérieure (dans le cas d'un système à commande de groupe, un groupe d'unités intérieures)

### REMARQUE

- Contacter le revendeur Daikin en cas de modification de la combinaison ou du réglage de la commande de groupe et des systèmes à deux télécommandes.
- Veuillez ne pas modifier par vous-même la combinaison et les réglages du fonctionnement de groupe et des systèmes à deux télécommandes, contactez plutôt votre distributeur.

## Nom et fonction des pièces

Reportez-vous à la figure page 1

a	Unité intérieure
b	Unité extérieure
c	Télécommande
d	Entrée d'air
e	Air évacué
f	Bouche de soufflage
g	Volet de flux d'air (volet de réglage du sens du flux d'air vertical)
h	Volet de flux d'air (volet de réglage du sens du flux d'air horizontal)
i	Tuyauterie de fluide frigorigère, raccordement des fils électriques, conducteur de terre
j	Tuyau d'évacuation
k	Bouche d'aspiration Le filtre à air incorporé enlève la poussière.
l	Conducteur de terre Câblé à la terre depuis l'unité extérieure afin d'éviter les décharges électriques et les incendies.

## Exigences en matière d'information pour ventilo-convecteurs

INFORMATIONS POUR IDENTIFIER LE(S) MODÈLE(S) AU(X)QUEL(S) LES INFORMATIONS FONT RÉFÉRENCE: AVA125AMVE							
Élément	Symbole	Valeur	Unité	Élément	Symbole	Valeur	Unité
Capacité de rafraîchissement (sensible)	$P_{rated, c}$	7,83	kW	Entrée électrique totale	$P_{elec}$	0,24	kW
Capacité de rafraîchissement (latente)	$P_{rated, c}$	4,27	kW	Niveau de puissance sonore (par réglage de vitesse le cas échéant)	$L_{WA}$	63	dB
Puissance de chauffage	$P_{rated, h}$	13,50	kW	—			
Coordonnées	DAIKIN INDUSTRIES CZECH REPUBLIC s.r.o. U Nové Hospody 1/1155, 301 00 Plzeň Skvrňany, République tchèque						

### 3. PLAGE DE FONCTIONNEMENT

Lorsque la température ou l'humidité excèdent ces conditions, les dispositifs de sécurité peuvent fonctionner et empêcher le fonctionnement du climatiseur, ou parfois de l'eau peut s'égoutter de l'unité intérieure.

Pour une association avec l'unité extérieure R410A, se reporter au tableau suivant:

Unités extérieures		Refroidissement	Chauffage
AZQS125	Température extérieure	-5~46°C DB	-15~15,5°C WB
	Température intérieure	14~28°C WB	10~27°C DB
Humidité intérieure ≤80% <sup>(a)</sup>			

Pour une association avec l'unité extérieure R32, se reporter au tableau suivant:

Unités extérieures		Refroidissement	Chauffage
AZAS125	Température extérieure	-5~46°C DB	-15~21°C DB -15~15,5°C WB
	Température intérieure	14~28°C WB 20~38°C DB	10~27°C DB
Humidité intérieure ≤80% <sup>(a)</sup>			

<sup>(a)</sup> Pour éviter la condensation et l'écoulement de l'eau de l'unité. Si la température ou l'humidité excèdent ces conditions, il se peut que les dispositifs de sécurité s'actionnent et que le climatiseur ne fonctionne pas.

DB: Température boule sèche  
WB: Température boule humide

La plage de réglage de la température de la télécommande est de 16°C à 32°C.

### 4. LIEU D'INSTALLATION

En ce qui concerne les emplacements d'installation

- **Le climatiseur est-il installé dans un endroit bien ventilé et où il n'est pas entouré d'obstacles?**
- **Ne pas utiliser le climatiseur dans les endroits suivants.**
  - a. Remplis d'huile minérale, comme de l'huile de coupe.
  - b. Où il y a beaucoup de sel, comme en bord de mer.
  - c. Où il y a du gaz sulfurique, comme près d'une source thermale.
  - d. Où il y a des fluctuations de voltage considérables, comme dans une usine.
  - e. Véhicules ou bateaux.
  - f. Où il y a beaucoup d'huile vaporisée ou de vapeur, comme dans une cuisine.
  - g. Où des machines produisent des ondes électromagnétiques.
  - h. Remplis d'acide et/ou de vapeur alcaline ou de vapeur.
- **Les mesures de protection contre la neige ont-elles été prises?**

Pour plus de détails au sujet des capots de protection contre la neige, etc., contactez votre distributeur.

En ce qui concerne le câblage

- **Tout le câblage doit exécuté par un électricien agréé.**

Pour exécuter le câblage, s'adresser au revendeur. Ne jamais le faire soi-même.
- **Veiller à ce qu'un circuit d'alimentation séparé soit fourni pour ce climatiseur et que tous les travaux électriques soient exécutés par des personnes qualifiées conformément aux lois et règlements locaux.**

—  **AVERTISSEMENT** —

Pour éviter les risques liés à la réinitialisation intempestive de la coupure thermique, cet appareil ne **DOIT PAS** être alimenté par un dispositif de commutation externe, comme un programmeur, ou raccordé à un circuit qui est régulièrement mis sous tension et hors tension par le service public.

Faire également attention aux bruits de fonctionnement

- **Les emplacements suivants ont-ils été sélectionnés?**
  - a. Un emplacement pouvant supporter le poids du climatiseur avec un minimum de bruits de fonctionnement et de vibrations.



b. Un endroit où l'air chaud émis par la sortie d'air de l'unité extérieure et les bruits liés à son fonctionnement ne dérangent pas le voisinage.

• **Êtes-vous certain qu'il n'y a pas d'obstacle à proximité de la bouche de soufflage de l'unité extérieure?**

De tels obstacles peuvent entraîner un rendement réduit et une augmentation des bruits de fonctionnement.

- **En cas de bruit anormal durant son utilisation, arrêtez le fonctionnement du climatiseur à l'aide de la télécommande et consultez votre revendeur.**

**En ce qui concerne l'évacuation de la tuyauterie d'évacuation.**

- **La tuyauterie d'évacuation a-t-elle été installée de manière à garantir une évacuation complète?**

Si la tuyauterie d'évacuation n'est pas installée correctement, de la saleté et des débris peuvent s'accumuler dans le tuyau d'évacuation, ce qui peut entraîner des fuites d'eau. Si cela se produit, arrêtez le climatiseur et consultez votre revendeur pour obtenir une assistance technique.

## 5. PROCÉDURE DE FONCTIONNEMENT

Lisez le mode d'emploi qui accompagne votre télécommande.

- Les procédures de fonctionnement changent entre le type à pompe à chaleur et le type à rafraîchissement simple. Contactez votre revendeur Daikin pour confirmer le type de votre système.
- Afin de protéger l'unité, mettre l'interrupteur principal d'alimentation sous tension 6 heures avant le fonctionnement.
- Dans le cas où l'alimentation est mise hors circuit pendant le fonctionnement, le fonctionnement démarrera automatiquement dès que l'alimentation sera remise sous tension.

## 6. CARACTÉRISTIQUES DE FONCTIONNEMENT

### [CARACTÉRISTIQUES DU RAFRAÎCHISSEMENT (RAFRAÎCHISSEMENT ET RAFRAÎCHISSEMENT AUTOMATIQUE)]

- En cas d'utilisation du RAFRAÎCHISSEMENT lorsque la température intérieure est faible, de la gelée se forme sur l'échangeur thermique de l'unité intérieure. Ce qui peut limiter les capacités de rafraîchissement. Le système passe alors automatiquement en DÉGIVRAGE pendant quelques instants.

Un faible flux d'air est utilisé afin d'empêcher toute augmentation de l'humidité.

- Si la température extérieure est élevée, la température intérieure met un certain temps avant d'atteindre la température définie.

### [CARACTÉRISTIQUES DU CHAUFFAGE (CHAUFFAGE ET CHAUFFAGE AUTOMATIQUE)]

#### DÉBUT DE FONCTIONNEMENT

- L'unité met généralement plus de temps à atteindre la température définie en CHAUFFAGE (en comparaison avec le RAFRAÎCHISSEMENT). Nous vous recommandons de démarrer l'unité à l'avance à l'aide du PROGRAMMATEUR.

**Procédez comme suit pour éviter la baisse de la capacité de chauffage et la décharge d'air frais.**

#### AU DÉBUT DU FONCTIONNEMENT ET APRÈS LE DÉGIVRAGE

- Un système de circulation d'air chaud est employé, il faut donc un certain temps pour chauffer la pièce entière après le début du fonctionnement.
- Le ventilateur intérieur tourne pour décharger automatiquement un flux d'air doux jusqu'à ce que la température à l'intérieur du climatiseur atteigne un certain niveau. A ce moment, la télécommande affiche "  ". La laisser comme elle est et attendre quelques instants.
- La télécommande affiche le flux d'air défini.

#### DÉGIVRAGE (dégivrage pour l'unité extérieure)

- Lorsque le givre s'accumule sur la bobine de l'unité extérieure, le chauffage diminue et le système se met en DÉGIVRAGE.
- Le ventilateur de l'unité intérieure s'arrête et l'écran de la télécommande affiche "  ". La télécommande affiche le flux d'air défini.
- Après 6 ou 8 minutes, (10 minutes maximum) de DÉGIVRAGE, le système revient en CHAUFFAGE.
- Si le CHAUFFAGE est activé pendant ou après le DÉGIVRAGE, de la vapeur blanche s'échappe de la sortie d'air de l'unité extérieure. (Reportez-vous à la section "VI.", à la page 15.)
- Un sifflement et un "chuintement" peuvent être émis lors de cette opération.

#### En ce qui concerne la température extérieure de l'air et la capacité de chauffage

- La capacité de chauffage du climatiseur diminue en même temps que la température extérieure de l'air tombe. Dans ce cas, utiliser le climatiseur en combinaison avec d'autres systèmes de chauffage.

## REMARQUE

- Aérez régulièrement la pièce lors de l'utilisation d'un appareil de combustion.
- Le flux d'air du climatiseur ne doit pas être orienté directement vers l'appareil de combustion.
- Lorsque l'air chaud reste sous le plafond et que vos pieds sont froids, nous vous recommandons d'utiliser un circulateur (un ventilateur qui fait circuler l'air à l'intérieur de la pièce). Pour plus de détails, consulter le revendeur.
- Si la température intérieure dépasse la température définie, le climatiseur décharge un flux d'air doux (activation du mode silencieux) (la télécommande affiche le flux d'air défini).

## [CARACTÉRISTIQUES DU PROGRAMME SEC]

- Ce mode permet de réduire l'humidité sans faire baisser la température intérieure et définit automatiquement le flux d'air et la température. La télécommande n'affiche donc pas le flux d'air et la température définie (la température intérieure détectée lorsque vous appuyez sur le bouton de fonctionnement est la température définie). Si la température intérieure est abaissée, il est possible que la décharge d'air du climatiseur cesse.
- En cas d'utilisation du PROGRAMME SEC lorsque la température intérieure est faible, de la glace se forme sur l'échangeur thermique de l'unité intérieure. Le système passe alors automatiquement en DÉGIVRAGE pendant quelques instants.

## REMARQUE

- Si la température est abaissée de manière excessive, passez une fois en RAFRAÎCHISSEMENT, puis cessez le fonctionnement. Lorsque la température atteint un niveau adapté, redémarrez le PROGRAMME SEC.

Remarque: le PROGRAMME SEC ne peut être utilisé lorsque la température intérieure est de 20°C ou moins.

## [NIVEAU DE PRESSION SONORE]

- Le niveau de pression sonore est inférieur à 70 dB(A).



## RÉGLAGE DU SENS DU FLUX D'AIR

Le flux d'air peut être réglé dans 2 sens.

A. Sens vers la gauche et la droite (télécommande)

B. Sens vers le haut et le bas (à la main)

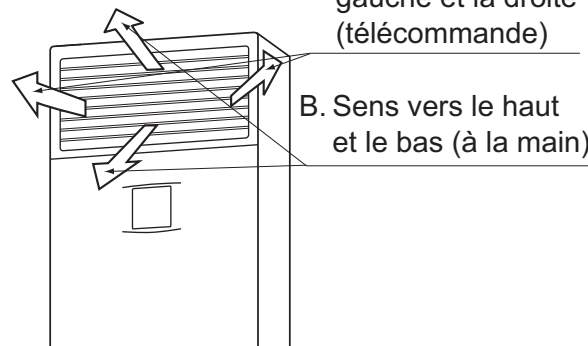

**A. Gauche et droite**  
(Direction du débit d'air horizontale)

Appuyez sur le bouton de RÉGLAGE DU SENS DU FLUX D'AIR pour sélectionner le sens du flux d'air comme suit.

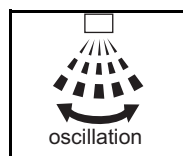

L'affichage de la CIRCULATION DU FLUX D'AIR oscille comme indiqué à gauche et la circulation du flux d'air varie en permanence. (Réglage de rotation automatique)



Appuyez sur le bouton de RÉGLAGE DU SENS DU FLUX D'AIR pour sélectionner le sens de flux d'air de votre choix.

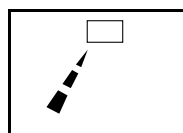

L'affichage du SENS DU FLUX D'AIR cesse d'osciller et le sens du flux d'air ne change pas (réglage du sens du flux d'air fixe).

## Mouvement des volets de flux d'air gauche et droit

- Dans les conditions suivantes, le micro-ordinateur commande le sens du flux d'air, le sens peut donc ne pas correspondre au sens affiché.
  - Quand la température intérieure est supérieure à la température réglée (FONCTIONNEMENT CHAUFFAGE). (l'air est déchargé par le centre).
  - En DÉGIVRAGE, lorsque le CHAUFFAGE est activé (CHAUFFAGE) (l'air est déchargé par le centre).

## B. Haut et bas

### (Direction du débit d'air verticale)

Le sens du flux d'air vers le haut et vers le bas peut être défini manuellement.

Réglage du débit d'air vers le haut et le bas (à la main)

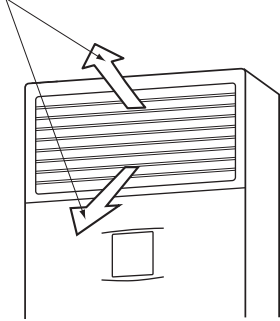

### PROCÉDURE DE RÉGLAGE DU FLUX D'AIR VERS LE HAUT ET VERS LE BAS

Les volets horizontaux de la sortie d'air sont composés de volets supérieurs, de volets d'interverrouillage (groupes 1 et 2) et de volets inférieurs.

Réglez verticalement les volets à la main. Pour l'air frais, orientez les volets légèrement vers le haut et, pour l'air chaud, légèrement vers le bas.

Les volets sont également séparés en deux groupes, ce qui permet de diffuser l'air vers le haut et vers le bas.

Cela permet de contrôler la température intérieure à proximité du climatiseur.

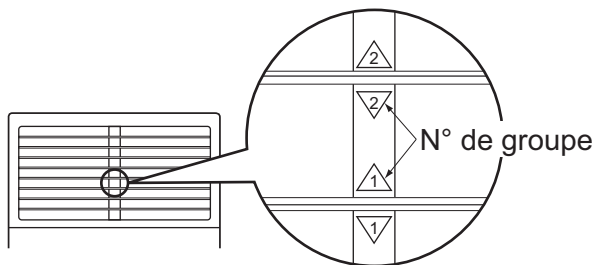

Le N° de groupe est frappé sur le haut et l'arrière de chaque volet.

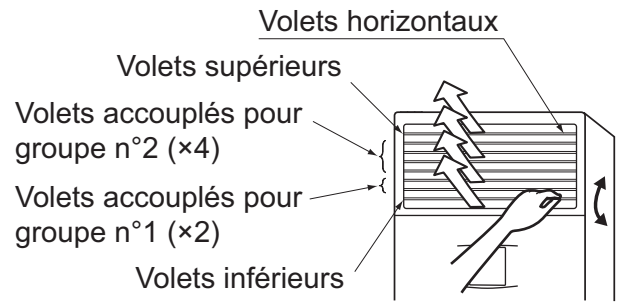

**Soufflage ascendant**

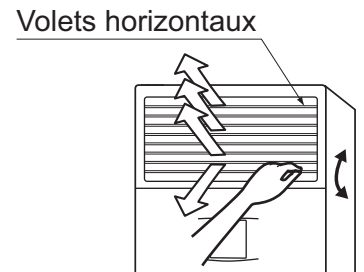

**Soufflage vertical**

### REMARQUE

- L'utilisation de l'unité alors que les volets supérieurs, inférieurs et d'interverrouillage se chevauchent et que la sortie d'air est fermée peut entraîner un suintement ou de la condensation. Veillez à ne pas fermer la sortie d'air en la bloquant avec les volets supérieurs, inférieurs ou d'interverrouillage.
- N'abaissez pas trop les volets horizontaux. Cela peut entraîner un problème de fonctionnement, l'air de la sortie étant aspiré au niveau de la grille d'aspiration.

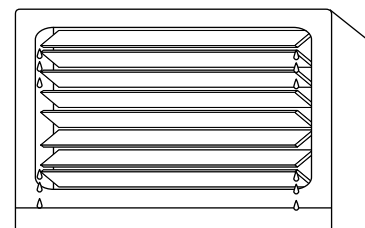

## 7. CONDITIONS OPTIMALES DE FONCTIONNEMENT

Prenez les précautions suivantes afin que le système fonctionne correctement.

- Évitez que la lumière directe du soleil n'entre dans la pièce en RAFRAÎCHISSEMENT à l'aide de rideaux ou de stores.
- Maintenez les portes et les fenêtres fermées. Si les portes et les fenêtres restent ouvertes, l'air de la pièce s'échappe et les effets du rafraîchissement et du chauffage sont diminués.

- Ne jamais placer d'objets près de l'entrée ou de la sortie d'air de l'unité. Cela pourrait atténuer l'effet ou arrêter le fonctionnement.
- Régler une température ambiante assurant un environnement confortable. Évitez un chauffage ou un rafraîchissement excessif. Cela entraîne des dépenses d'électricité inutiles.
- Si l'affichage indique "  " ou "Effectuer nettoyage filtre", demandez à du personnel d'entretien qualifié de nettoyer les filtres. (Reportez-vous à la section "MAINTENANCE", à la page 11.)  
L'utilisation de l'unité avec un filtre à air encrassé peut réduire la capacité ou entraîner une anomalie de fonctionnement.
- Les téléviseurs, les radios et les chaînes stéréo doivent être placés à au moins 1 m de l'unité intérieure et de la télécommande. Les images peuvent devenir floues et des parasites peuvent être générés.
- Désactivez le disjoncteur du circuit électrique en cas de non utilisation pendant de longues périodes de temps (uniquement pour le réfrigérant R410A).  
Lorsque l'interrupteur d'alimentation principal est activé, une faible quantité d'électricité est consommée, même si le système ne fonctionne pas. (\*1) Désactivez le disjoncteur du circuit électrique pour économiser l'énergie. Le disjoncteur du circuit électrique doit être actionné 6 heures avant la réutilisation du système pour garantir un fonctionnement en douceur. (Reportez-vous à la section "MAINTENANCE", à la page 11.) (\*2)  
\*1 La consommation d'électricité lorsque l'unité extérieure n'est pas utilisée varie en fonction du modèle.  
\*2 Le réglage avant désactivation du disjoncteur du circuit électrique est mémorisé (le réglage du programmeur est effacé).
- Utilisez pleinement la fonction de réglage du sens du flux d'air.  
L'air froid se concentre au sol et l'air chaud, au plafond.  
Réglez la décharge d'air dans le sens horizontal lors du RAFRAÎCHISSEMENT ou du PROGRAMME SEC et vers le bas lors du CHAUFFAGE.  
Ne laissez pas l'air souffler directement sur les personnes.
- Utilisez efficacement le PROGRAMMATEUR. La température intérieure met un certain temps avant d'atteindre la température définie. Nous vous recommandons de démarrer l'unité à l'avance à l'aide du PROGRAMMATEUR.

## 8. MAINTENANCE (POUR LE PERSONNEL D'ENTRETIEN)

**SEUL DU PERSONNEL D'ENTRETIEN QUALIFIÉ EST AUTORISÉ À EFFECTUER LA MAINTENANCE**

### — AVERTISSEMENT —

- N'utilisez pas de gaz inflammables (tels que de la laque ou de l'insecticide) à proximité du climatiseur.
- N'essuyez pas le climatiseur avec du benzène ou du diluant.  
Cela peut entraîner des fissures, des décharges électriques ou un incendie.

### — ATTENTION —

- Ne lavez pas le climatiseur à l'eau.  
Cela peut entraîner une décharge électrique ou un incendie.
- Pour nettoyer le climatiseur, veillez à arrêter le fonctionnement et à désactiver le disjoncteur du circuit électrique. Cela peut provoquer une décharge électrique ou des blessures.
- Après le nettoyage, activez de nouveau le disjoncteur de l'alimentation.

### REMARQUE

- Ne retirez le filtre à air que pour le nettoyage. Vous risquez d'endommager l'unité.
- N'installez rien (essuie-tout, par exemple) d'autre que les filtres à air approuvés au niveau de l'entrée d'air. Cela peut réduire l'efficacité de fonctionnement et entraîner un phénomène de congélation ou des fuites.

### COMMENT NETTOYER LE FILTRE À AIR

Une fois que la télécommande indique "  " ou "Effectuer nettoyage filtre", nettoyer le filtre à air.

- Ce message s'affiche au bout d'un certain temps de fonctionnement.

### REMARQUE

- La durée à l'issue de laquelle le message s'affiche peut être modifiée. Pour plus d'informations concernant l'utilisation du climatiseur dans un lieu sale, contactez votre distributeur.

Tache	Durée à l'issue de laquelle l'écran s'affiche
Standard	2500 heures (1 an environ)
Si les salissures sont importantes	1250 heures (6 mois environ)

- Si le filtre à air ne peut pas être nettoyé, remplacez-le par un neuf (le filtre à air de remplacement est fourni en tant que pièce optionnelle).
- N'utilisez pas le climatiseur dans un environnement huileux. En cas d'adhérence d'huile, nettoyez régulièrement le filtre à air et la grille d'aspiration.

### 1. Déverrouillez la grille d'aspiration.

Tirez le levier de verrouillage pour la déverrouiller.

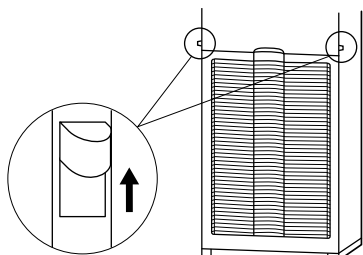

### 2. Ouvrir la grille d'aspiration.

La faire glisser lentement vers l'avant.

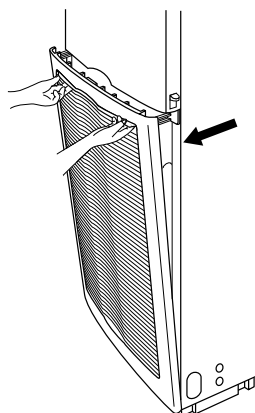

#### REMARQUE

- Ne pas tirer sur le panneau avant. Il va s'ouvrir légèrement.

### 3. Déposer les filtres à air.

Tirez le filtre vers le haut et l'enlever sans forcer.

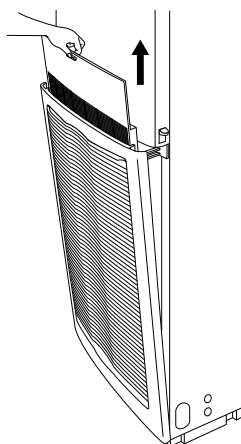

### 4. Nettoyer le filtre à air.

Utiliser un aspirateur **A)** ou laver le filtre à air à l'eau **B)**.

**A) Utilisation d'un aspirateur**



**B) Lavage à l'eau**

Lorsque le filtre à air est très sale, lavez-le avec une brosse souple et un détergent neutre.



Essuyer l'eau et faire sécher à l'ombre.

#### REMARQUE

- Ne lavez pas votre filtre à air avec une eau dont la température est de 50°C ou plus, car cela pourrait entraîner une décoloration et/ou une déformation.
- Ne pas l'exposer au feu, cela peut le brûler.

### 5. Remettre le filtre à air en place.

Réinstallez le filtre à air, ainsi que le guide de filtre de la grille d'aspiration en procédant dans l'ordre inverse de l'étape 3.

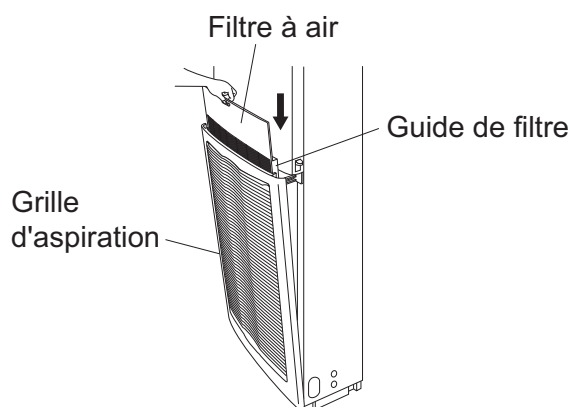

### 6. Fermez la grille d'aspiration.

Fermez la grille d'aspiration en procédant dans l'ordre inverse de l'étape 2.

### 7. Verrouillez la grille d'aspiration.

Abaissez le levier de verrouillage en procédant dans l'ordre inverse de l'étape 1.

### 8. Désactivez l'indication " " ou "Effectuer nettoyage filtre" affichée sur la télécommande après avoir remis l'appareil sous tension.

Vous pouvez désactiver l'indication lorsque l'appareil est en marche ou à l'arrêt.

**<En cas de BRC1E, BRC1D>**

- Pour plus de détails, reportez-vous au manuel de fonctionnement fourni avec la télécommande.

**<En cas de BRC1C>**

- Appuyez sur le bouton RÉINITIALISATION DU SIGNE DU FILTRE.

## PROCÉDURE DE NETTOYAGE DE LA SORTIE D'AIR, DE LA GRILLE D'ASPIRATION, DE LA PARTIE EXTÉRIEURE ET DE LA TÉLÉCOMMANDE

- Essuyez avec un sec et doux.
- En présence de taches tenaces, essuyez avec un chiffon trempé dans un détergent neutre dilué, puis bien essoré. Essuyez ensuite la zone à l'aide d'un chiffon sec.
- Pour procéder au nettoyage, essuyez les volets tout en les tenant à la main (si vous appuyez trop sur les volets lors du nettoyage, ils peuvent tomber).

### REMARQUE

- N'utilisez pas d'essence, de benzène, de solvant, de poudre à polir ou d'insecticide liquide disponible dans le commerce. Cela peut entraîner des décolorations ou des déformations.
- N'utilisez pas une eau à 50°C ou plus. Cela peut entraîner des décolorations ou des déformations.

## [NETTOYAGE AVANT ET APRÈS L'USAGE SAISONNIER]

### DÉMARRAGE APRÈS UN ARRÊT PROLONGÉ

#### Vérifier les points suivants

- Vérifier que les entrées et les sorties d'air ne soient pas obstruées.  
Retirez les obstructions.  
Les obstructions peuvent réduire le flux d'air, ce qui entraîne une baisse des performances et des dommages au niveau des dispositifs.

#### Nettoyez le filtre à air et la partie extérieure.

- Après avoir nettoyé le filtre à air, veillez à le refixer.  
(Reportez-vous à la section "MAINTENANCE", à la page 11.)
- Désactivez l'indication " " ou "Effectuer nettoyage filtre" affichée sur la télécommande après avoir remis l'appareil sous tension. Vous pouvez désactiver l'indication lorsque l'appareil est en marche ou à l'arrêt.  
**<En cas de BRC1E, BRC1D>**
  - Pour plus de détails, reportez-vous au manuel de fonctionnement fourni avec la télécommande.**<En cas de BRC1C>**
  - Appuyez sur le bouton RÉINITIALISATION DU SIGNE DU FILTRE.

#### Activez le disjoncteur du circuit électrique au moins 6 heures avant utilisation.

- Cela est nécessaire pour activer l'unité en douceur et la protéger.
- L'affichage de la télécommande est visible lorsque le disjoncteur du circuit électrique est activé.

#### CHAUFFAGE dans les 6 heures qui suivent l'alimentation du disjoncteur du circuit électrique.

- Certains modèles effectuent l'opération suivante pour protéger les appareils.  
Si le CHAUFFAGE est activé dans les 6 heures qui suivent l'alimentation du disjoncteur du circuit électrique, le ventilateur intérieur s'arrête pendant environ 10 minutes lors du fonctionnement de l'unité extérieure pour protéger les dispositifs.  
L'opération ci-dessus est effectuée au moment de l'installation et à chaque fois que le disjoncteur du circuit électrique est activé/désactivé.

### QUE FAIRE POUR ARRÊTER LE SYSTÈME PENDANT UNE PÉRIODE PROLONGÉE

#### Faire fonctionner la VENTILATION pendant une demi journée et sécher l'unité.

- Cela permet d'éviter la formation de moisissures.

#### Désactivez le disjoncteur du circuit électrique (uniquement pour le réfrigérant R410A).

- Lorsque le disjoncteur du circuit électrique est activé, quelques watts d'électricité sont consommés, même si le système ne fonctionne pas.  
Désactivez le disjoncteur du circuit électrique pour économiser de l'énergie.
- L'affichage de la télécommande disparaît lorsque le disjoncteur du circuit électrique est désactivé.

#### Nettoyez le filtre à air et la partie extérieure.

- Veillez à remettre le filtre à air à son emplacement d'origine après le nettoyage.  
Reportez-vous à la section "MAINTENANCE", à la page 11.

## 9. PAS UN DYSFONCTIONNEMENT DU CLIMATISEUR

L'unité est équipée d'un détecteur de fuite de réfrigérant à des fins de sécurité. Pour être efficace, l'unité doit être alimentée en électricité à tout moment après l'installation, hormis durant les intervalles d'entretien de courte durée (uniquement pour le réfrigérant R32).

Les symptômes suivants ne constituent pas de mauvais fonctionnements du climatiseur.

- **CHAUFFAGE dans les 6 heures qui suivent l'alimentation du disjoncteur du circuit électrique.**  
Certains modèles effectuent l'opération suivante pour protéger les appareils.  
Si le CHAUFFAGE est activé dans les 6 heures qui suivent l'alimentation du disjoncteur du circuit électrique, le ventilateur intérieur s'arrête pendant environ 10 minutes lors du fonctionnement de l'unité extérieure pour protéger les dispositifs.

L'opération ci-dessus est effectuée au moment de l'installation et à chaque fois que le disjoncteur du circuit électrique est activé/désactivé.

## I. LE SYSTÈME NE FONCTIONNE PAS

- **Le système ne démarre pas immédiatement après avoir pressé le bouton MARCHE/ARRÊT.**
- **Le système ne redémarre pas immédiatement lorsque le bouton de RÉGLAGE DE LA TEMPÉRATURE est retourné à sa position précédente après l'avoir pressé.**

Si le témoin de FONCTIONNEMENT s'allume, le système est en condition normale.

Il ne démarre pas immédiatement parce qu'un dispositif de sécurité fonctionne afin d'empêcher une surcharge du système. Après environ 3 minutes, le système se remettra automatiquement en marche.

- **Le système ne démarre pas lorsque l'affichage indique "  " et clignote pendant quelques secondes après avoir pressé un bouton de fonctionnement.**

Cela est dû au fait que le système est sous commande centralisée. Le clignotement de l'affichage signifie que le système ne peut pas être commandé par la télécommande.

- **CHAUFFAGE dans les 6 heures qui suivent l'alimentation du climatiseur.**

Certains modèles effectuent l'opération suivante pour protéger les appareils.

Si le CHAUFFAGE est activé dans les 6 heures qui suivent l'alimentation du climatiseur, le ventilateur intérieur s'arrête pendant environ 10 minutes lors du fonctionnement de l'unité extérieure pour protéger les dispositifs.

L'opération ci-dessus est effectuée au moment de l'installation et à chaque fois que le disjoncteur du circuit électrique est activé/désactivé.

Pour permettre une utilisation aisée, ne désactivez pas le disjoncteur du circuit électrique lors de l'usage saisonnier du CHAUFFAGE.

- **L'unité extérieure s'arrête.**

C'est parce que la température intérieure a atteint la température définie. L'unité intérieure est en VENTILATEUR.

RAFRAÎCHISSEMENT (RAFRAÎCHISSEMENT AUTOMATIQUE): abaissez la température définie.

CHAUFFAGE (CHAUFFAGE AUTOMATIQUE): augmentez la température définie.

Le fonctionnement démarre au bout d'un certain temps lorsque l'état du système est normal.

- **La commande à distance affiche "  " et l'évacuation d'air s'arrête.**

C'est parce que le système passe automatiquement en DÉGIVRAGE pour éviter une baisse de la capacité de chauffage lorsque le givre se forme sur l'unité extérieure.

Le fonctionnement d'origine du système est rétabli au bout de 6 à 8 minutes (10 minutes maximum).

## II. LE FONCTIONNEMENT CESSE PARFOIS.

- **La télécommande affiche "U4" et "U5" et le fonctionnement cesse. Il redémarre toutefois au bout de quelques minutes.**

C'est parce que la communication entre les unités est coupée et que le fonctionnement est interrompu par les parasites causés par des dispositifs autres que le climatiseur.

Le système redémarre automatiquement lorsque le niveau de parasites électriques diminue.

## III. LA VITESSE DU VENTILATEUR NE CORRESPOND PAS AU RÉGLAGE.

- **La vitesse du ventilateur ne change pas, même lorsque vous appuyez sur le bouton de commande de la vitesse du ventilateur.**

En RAFRAÎCHISSEMENT, le flux d'air est réduit de manière à éviter le transfert d'eau fondue.

En outre, en DÉGIVRAGE (en CHAUFFAGE), l'unité cesse de décharger l'air, l'air n'est donc pas soufflé en direction de votre corps.

Au bout d'un certain temps, le flux d'air peut être modifié (le flux d'air ne peut être défini en PROGRAMME SEC).

Si la température ambiante dépasse la température définie, l'unité intérieure passe en mode silencieux. La modification du flux d'air peut prendre un certain temps.

Augmentez la température définie. Le flux d'air change au bout d'un certain temps.

## IV. LE SENS DU SOUFFLE D'AIR N'EST PAS CONFORME AUX SPÉCIFICATIONS.

- **Le sens réel du souffle d'air ne correspond pas à ce qui est indiqué sur la télécommande.**
- **Le réglage de rotation automatique ne fonctionne pas.**

C'est parce que le flux d'air est automatiquement contrôlé.

Au bout d'un certain temps, le flux d'air peut être modifié.

## V. LE SENS DU FLUX D'AIR NE CORRESPOND PAS À L'AFFICHAGE DE LA TÉLÉCOMMANDE.

- **Les volets de flux d'air n'oscillent pas lorsque la télécommande affiche le mode pivotant.**

### <CHAUFFAGE>

C'est parce que le sens du flux d'air à partir de la sortie d'air centrale est contrôlé lorsque la température intérieure est supérieure à la température définie.

Le mode pivotant démarre au bout d'un certain temps.

(Reportez-vous à la section "Mouvement des volets de flux d'air gauche et droit", à la page 10.)

- **Le sens du flux d'air affiché sur la télécommande ne correspond pas au fonctionnement des volets de flux d'air.**

### <CHAUFFAGE>

C'est parce que le sens du flux d'air à partir de la sortie d'air centrale est contrôlé immédiatement après le début de l'opération ou lorsque la température intérieure est supérieure à la température définie.

Au bout d'un certain temps, le sens du flux d'air est réglé en fonction du sens défini.

(Reportez-vous à la section "Mouvement des volets de flux d'air gauche et droit", à la page 10.)

## VI. DE LA VAPEUR BLANCHE EST ÉMISE PAR UNE UNITÉ

- **Lorsque l'humidité est élevée pendant le RAFRAÎCHISSEMENT (dans des lieux huileux ou poussiéreux)**

Si l'intérieur d'une unité intérieure est très encrassé, la température est inégalement répartie dans la pièce. Il est nécessaire de nettoyer l'intérieur de l'unité intérieure.

Demander au revendeur Daikin des précisions sur le nettoyage de l'unité. Cette opération exige du personnel d'entretien qualifié.

Vérifiez l'environnement d'utilisation.

- **Lorsque le CHAUFFAGE est activé pendant ou après le DÉGIVRAGE.**

L'humidité générée par le DÉGIVRAGE se transforme en vapeur.

Lorsque l'affichage de la commande à distance montre "  ", l'unité est en FONCTIONNEMENT DE DÉGIVRAGE.

## VII. BRUIT DES CLIMATISEURS

- **Une sonnerie se fait entendre après la mise en route de l'unité.**

Ce son est généré lors du fonctionnement des moteurs d'entraînement des volets de flux d'air. Il disparaît au bout d'une minute environ.

- **Un chuintement continu est perçu lorsque le système est en RAFRAÎCHISSEMENT ou DÉGIVRAGE.**

C'est le bruit du fluide frigorigène passant par les unités intérieures et extérieures.

- **Un chuintement se fait entendre au démarrage ou immédiatement après l'arrêt du fonctionnement ou bien au démarrage ou immédiatement après l'arrêt du DÉGIVRAGE.**

Il s'agit du bruit du fluide frigorigène occasionné par l'arrêt et le changement au niveau du flux.

En CHAUFFAGE, le système passe automatiquement en DÉGIVRAGE.

La télécommande affiche "  ".

Le fonctionnement d'origine du système est rétabli au bout de 6 à 8 minutes (10 minutes maximum).

- **Un son de diffusion continu "Shah" est émis lorsque le système est en RAFRAÎCHISSEMENT ou à l'arrêt.**

Ce son est audible lorsque la pompe d'évacuation fonctionne.

L'humidité récupérée dans l'air intérieur en RAFRAÎCHISSEMENT est évacuée (le dispositif d'évacuation est proposé en option).

- **Un couinement se fait entendre lorsque le système fonctionne ou après l'arrêt du fonctionnement.**

L'expansion et la contraction des pièces en plastique provoquées par des changements de température est la cause de ce bruit.

## VIII. POUSSIÈRE DES UNITÉS

- **De la poussière peut être soufflée de l'unité après une longue période sans utilisation.**

La poussière absorbée par l'unité est soufflée.

## IX. LES UNITÉS ÉMETTENT DES ODEURS

- **En cours de fonctionnement**

l'unité absorbe l'odeur des pièces, des meubles, de la cigarette, etc., puis la diffuse.

Si l'odeur est un problème, vous pouvez régler le flux d'air sur zéro lorsque la température intérieure atteint la température définie.

Pour plus de détails, contactez votre distributeur Daikin.

## X. L'UNITÉ NE RAFRAÎCHIT PAS EFFICACEMENT.

- **L'unité fonctionne en mode programme sec.**

C'est parce que le mode programme sec fonctionne de manière à ce que la température intérieure baisse aussi peu que possible. Abaissez la température intérieure à l'aide du RAFRAÎCHISSEMENT, puis utilisez le PROGRAMME SEC.

(Reportez-vous à la section "CARACTÉRISTIQUES DU PROGRAMME SEC", à la page 9.)



- Prenez connaissance des caractéristiques du RAFRAÎCHISSEMENT, du CHAUFFAGE et du PROGRAMME SEC, à la page 8, 9.

## 10. DÉPANNAGE

**Veillez procéder aux vérifications suivantes avant de contacter l'assistance.**

### 1. Lorsque le système ne fonctionne pas du tout.

- Vérifiez si un fusible n'a pas sauté.  
Arrêtez l'alimentation électrique.
- Déterminez si le disjoncteur du circuit électrique s'est déclenché.  
Mettez sous tension lorsque l'interrupteur du disjoncteur du circuit électrique est désactivé.  
Ne mettez pas sous tension lorsque l'interrupteur du disjoncteur du circuit électrique se trouve en position de déclenchement (contactez votre distributeur).

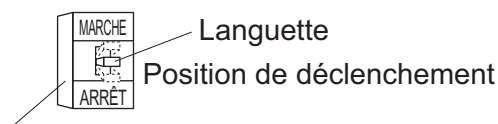

Disjoncteur (disjoncteur de protection contre les fuites à la terre)

- Vérifier qu'il n'y ait pas de panne de courant. Attendez jusqu'à ce que le courant ait été rétabli. Si la panne a eu lieu pendant le fonctionnement, le système démarrera automatiquement dès le rétablissement de l'alimentation.
- ### 2. Si le système cesse de fonctionner une fois l'opération terminée.
- Vérifier que les entrées et les sorties d'air des unités intérieures et extérieures ne soient pas obstruées.  
Retirez l'obstruction et aérez bien.
  - Déterminez si le filtre à air est obstrué.  
Demandez à du personnel d'entretien qualifié de nettoyer les filtres à air.  
(Reportez-vous à la section "MAINTENANCE", à la page 11.)  
Si le filtre à air est obstrué, le flux d'air, ainsi que les performances baissent.  
Cela peut également entraîner de la condensation au niveau de la sortie d'air.  
(Reportez-vous à la section "MAINTENANCE", à la page 11.)

### 3. Le système fonctionne mais ne rafraîchit ni ne chauffe suffisamment.

- Si l'entrée ou la sortie d'air de l'unité intérieure ou extérieure est obstruée.  
Retirez l'obstruction et aérez bien.  
Les obstructions réduisent le flux d'air, ainsi que les performances et peuvent entraîner des dommages lors de l'aspiration de l'air déchargé.  
Cela entraîne une consommation d'électricité inutile et cela peut arrêter les dispositifs.
- Si le filtre à air est obstrué  
Demandez à du personnel d'entretien qualifié de nettoyer les filtres à air.  
(Reportez-vous à la section "MAINTENANCE", à la page 11.)  
Le volume d'air du climatiseur baisse et les performances du climatiseur déclinent en cas d'obstruction du filtre à air avec de la poussière ou de la saleté.  
Cela peut également entraîner de la condensation au niveau de la sortie d'air.  
(Reportez-vous à la section "MAINTENANCE", à la page 11.)
- Si la température définie n'est pas adaptée (sélectionnez une température, un flux d'air et un sens de décharge adaptés).
- Si le bouton VITESSE DU VENTILATEUR est réglé sur FAIBLE VITESSE (sélectionnez une température, un flux d'air et un sens de décharge adaptés).
- Si l'angle du flux d'air n'est pas adapté.  
(Reportez-vous à la section "RÉGLAGE DU SENS DU FLUX D'AIR", à la page 9.)
- Les portes ou les fenêtres sont ouvertes.  
Refermer les portes et les fenêtres pour empêcher le vent de pénétrer.
- Si la lumière du soleil entre directement dans la pièce. (En rafraîchissement)  
Utiliser des rideaux ou des volets.
- S'il y a trop de personnes dans la pièce (lors du rafraîchissement).
- Si la source de chaleur de la pièce est excessive (lors du rafraîchissement).

#### 4. L'unité démarre ou s'arrête alors que le bouton d'alimentation n'est pas actionné.

- Êtes-vous sûr que le programmeur d'activation/de désactivation n'est pas utilisé? Désactivez le programmeur d'activation/de désactivation.
- Êtes-vous sûr qu'aucun dispositif de commande à distance n'est raccordé? Contactez la salle de contrôle centrale qui a commandé l'arrêt.
- Êtes-vous sûr que l'affichage de la commande centralisée n'est pas allumé? Contactez la salle de contrôle centrale qui a commandé l'arrêt.

Si le problème n'est pas résolu une fois les points ci-dessus vérifiés, ne tentez pas de procéder vous-même aux réparations. Contactez toujours le distributeur local. Veuillez alors lui indiquer le symptôme et le nom du modèle (indiqué sur la plaque signalétique).

#### 5. L'unité fonctionne d'elle-même.

- **Le ventilateur tourne tout seul lorsque l'unité est hors tension. (Le témoin de fonctionnement clignote)**

Ceci est lié au fait que le capteur de fuite de réfrigérant a commencé à fonctionner.

- Il existe un risque de fuite de réfrigérant. Veuillez aérer la pièce et contacter votre revendeur.
- En l'absence de fuite, le ventilateur s'éteindra automatiquement après quelques minutes. Parfois, le capteur de fuite de réfrigérant détecte par erreur des substances autres que du réfrigérant, par exemple des insecticides ou des laques (uniquement pour le réfrigérant R32).

#### 6. La pièce ne se réchauffe pas/ne se rafraîchit pas.

- **Lorsque l'unité est en mode de refroidissement ou de chauffage, elle active le paramètre de ventilation "Débit d'air fort".**

Ceci est lié au fait que le capteur de fuite de réfrigérant a commencé à fonctionner

- Il existe un risque de fuite de réfrigérant. Veuillez aérer la pièce et contacter votre revendeur.
- En cas d'absence de fuite, l'unité repasse automatiquement au mode de fonctionnement précédent après quelques minutes. Parfois, le capteur de fuite de réfrigérant détecte par erreur des substances autres que du réfrigérant, par exemple des insecticides ou des laques (uniquement pour le réfrigérant R32).

#### 7. Diagnostic par la télécommande

- **Si la télécommande affiche le code A0.**

- Il existe un risque de fuite de réfrigérant. Veuillez aérer la pièce et contacter votre revendeur.
- En cas d'absence de fuite de réfrigérant, veuillez patienter quelques minutes. Parfois, le capteur de réfrigérant détecte par erreur des substances autres que du réfrigérant, par exemple des insecticides ou des laques (uniquement pour le réfrigérant R32).

- **Si la télécommande affiche le code CH.**

Ce qui suit risque de se produire. Contactez votre revendeur (uniquement réfrigérant R32). Dysfonctionnement du capteur de fuite de réfrigérant.

Le câble du capteur de fuite de réfrigérant est cassé.

Le raccordement par câble du capteur de fuite de réfrigérant n'est pas terminé.

Dysfonctionnement de la carte de circuit imprimé principale.

## 11. CONSIGNES POUR LA MISE AU REBUT



Votre produit et les piles fournies avec la commande à distance sont marqués de ce symbole. Il signifie que les appareils électriques et électroniques, ainsi que les piles doivent être éliminés séparément des ordures ménagères non triées. Pour les piles, un symbole chimique peut également être présent sous le symbole. Ce symbole signifie que la pile contient une dose de métaux lourds supérieure à une certaine concentration. Le symbole chimique qui peut apparaître est le suivant:

■ Pb: plomb (>0,004%)

N'essayez pas de démonter vous-même le système: le démontage du système ainsi que le traitement du réfrigérant, de l'huile et d'autres composants doivent être effectués par un installateur qualifié, en accord avec les réglementations locales et nationales en vigueur. Les unités et piles usagées doivent être traitées dans des installations spécialisées de dépannage, réutilisation ou recyclage. En vous assurant que cet appareil est éliminé correctement, vous contribuez à éviter les conséquences potentiellement néfastes sur l'environnement et la santé. Veuillez contacter votre installateur ou les autorités locales pour plus d'informations.

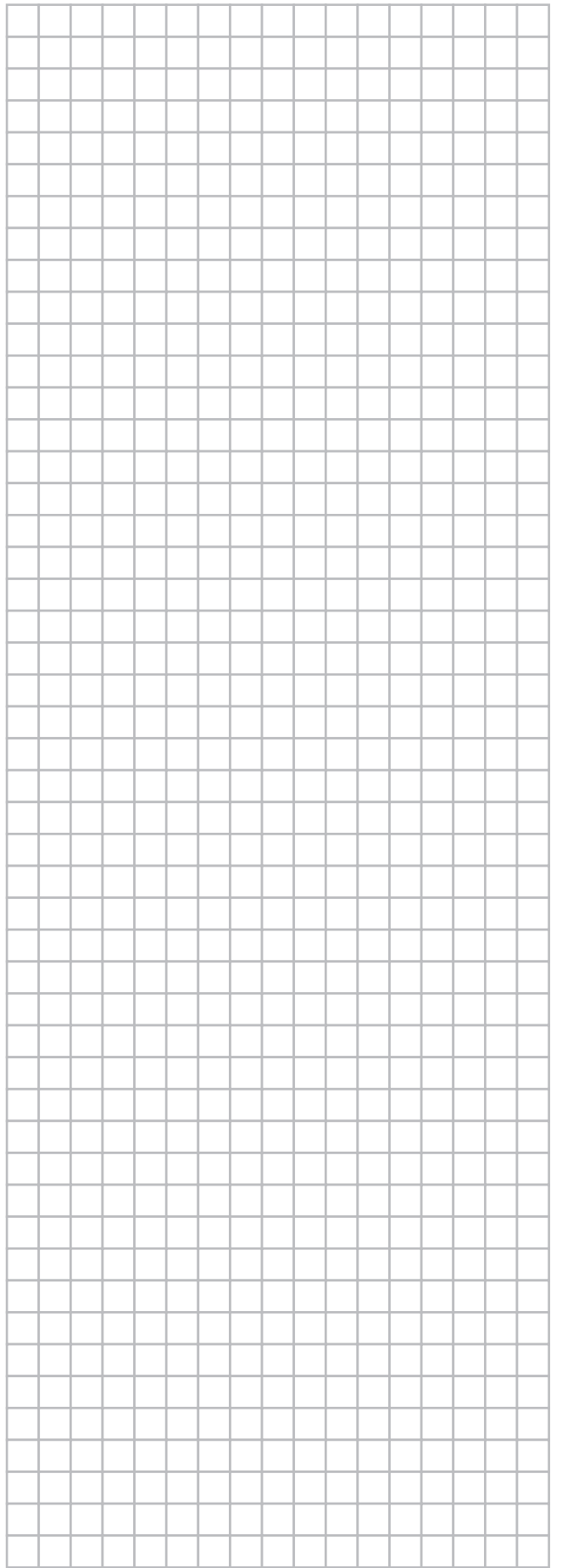
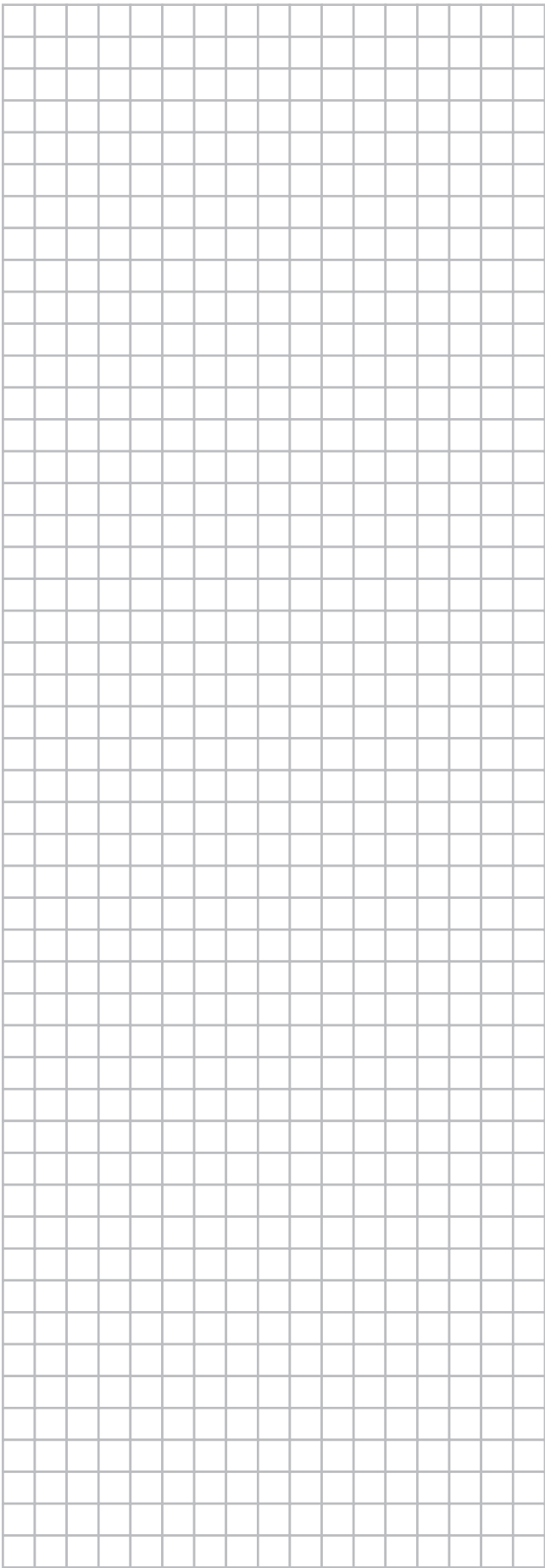

**DAIKIN INDUSTRIES CZECH REPUBLIC s.r.o.**

U Nové Hospody 1/1155, 301 00 Plzeň Skvrňany, Czech Republic

**DAIKIN EUROPE N.V.**

Zandvoordestraat 300, B-8400 Oostende, Belgium

Copyright 2017 Daikin

**ERC**

3P486799-2B 2021.02