SPLIT SYSTEM**Air Conditioner**

MODELS
(Wall mounted type)

FAQ71CVEB**FAQ100CVEB**

English

Deutsch

Français

Español

Italiano

Ελληνικά

Nederlands

Português

Русский

Türkçe

Thank you for purchasing this Daikin air conditioner. Carefully read this operation manual before using the air conditioner. It will tell you how to use the unit properly and help you if any trouble occurs. After reading the manual, file it away for future reference. Furthermore, make certain that this operation manual is handed to a new user when he takes over the operation. This operation manual is dedicated for the indoor unit. Also refer to the operation manuals provided with the outdoor unit and remote controller.

Vielen Dank für den Kauf einer Klimaanlage von Daikin. Lesen Sie dieses Betriebshandbuch vor Inbetriebnahme der Klimaanlage sorgfältig durch. Sie erfahren hier, wie die Einheit korrekt genutzt wird, und es ist Ihnen bei Störungen behilflich. Wenn Sie das Handbuch durchgelesen haben, bewahren Sie es gut auf, damit Sie auch später noch nachschlagen können. Stellen Sie außerdem sicher, dass diese Betriebsanleitung an neue Benutzer ausgehändigt wird, wenn diese die Kontrolle über die Anlage übernehmen. Diese Betriebsanleitung hat das Innenaggregat zum Gegenstand. Bitte beachten Sie auch die mit dem Außenaggregat und der Fernbedienung gelieferten Betriebsanleitungen.

Nous vous remercions pour votre acquisition de ce système de climatisation Daikin. Lisez attentivement ce manuel avant d'utiliser le climatiseur. Il vous expliquera comment vous servir correctement de l'appareil et vous guidera en cas de problème. Lorsque vous aurez lu le manuel, rangez-le afin de pouvoir vous y référer ultérieurement. Veuillez également à ce que le présent manuel d'utilisation soit remis au nouvel utilisateur avant qu'il commence à travailler. Le présent manuel d'utilisation porte sur l'unité intérieure. Reportez-vous également aux manuels d'utilisation fournis avec l'unité extérieure et la télécommande.

Le agradecemos la compra de este acondicionador de aire Daikin. Lea cuidadosamente el manual de funcionamiento antes de utilizar el acondicionador de aire. Dicho manual le indicará cómo utilizar adecuadamente la máquina y le ayudará en caso de avería. Después de leer el manual, consérvelo para consultas futuras. Además, asegúrese de que cuando un nuevo usuario asume el funcionamiento se le proporciona este manual de instrucciones. Este manual de instrucciones está dirigido a la unidad interior. Consulte también los manuales de instrucciones proporcionados con la unidad exterior y el mando a distancia.

La ringraziamo di aver acquistato questo condizionatore d'aria Daikin. Leggere attentamente questo manuale prima di utilizzare il condizionatore. Contiene le istruzioni per usare correttamente l'unità e per rimediare ad eventuali problemi di funzionamento. Dopo averlo letto, conservare il manuale per consultazioni future. Inoltre, non dimenticare di consegnare questo manuale d'uso al nuovo utente che dovesse subentrare. Il presente manuale d'uso è riservato all'unità interna. Consultare anche i manuali d'uso forniti insieme all'unità esterna ed al comando a distanza.

Σας ευχαριστούμε που αγοράσατε αυτή την κλιματιστική συσκευή της Daikin. Διαβάστε προσεκτικά αυτό το εγχειρίδιο χρήσης πριν χρησιμοποιήσετε την κλιματιστική συσκευή. Θα σας εξηγήσει πως να χρησιμοποιείτε τη μονάδα σωστά και θα σας βοηθήσει αν παρουσιαστεί κάποιο πρόβλημα. Αυτό το εγχειρίδιο περιγράφει μόνο την εσωτερική μονάδα. Χρησιμοποιήστε το μαζί με το εγχειρίδιο λειτουργίας για την εξωτερική μονάδα. Αφού διαβάσετε το εγχειρίδιο, φυλάξτε το για μελλοντική χρήση. Λειτουργία: δείτε τις οδηγίες λειτουργίας του τηλεχειριστηρίου για λεπτομέρειες σχετικά με τα ονόματα και τις λειτουργίες των διακοπών και των θοσών του τηλεχειριστηρίου. Επιπλέον, μην παραλείψετε να παραδώσετε αυτό το εγχειρίδιο λειτουργίας σε έναν νέο χρήστη, όταν αυτός θα αναλάβει τη λειτουργία της μονάδας. Αυτό το εγχειρίδιο προορίζεται αποκλειστικά για την εσωτερική μονάδα. Επίσης, συμβουλευτείτε τα εγχειρίδια λειτουργίας που παρέχονται με την εξωτερική μονάδα και το τηλεχειριστήριο.

Wij danken u voor de aankoop van deze Daikin airconditioner. Lees deze bedrijfshandleiding aandachtig door voordat u de airconditioner gebruikt. Het omvat uitleg over het correcte gebruik van de unit en biedt hulp in geval een storing mocht optreden. Gebruik deze handleiding voor verdere raadpleging. Zorg er tevens voor dat deze gebruiksaanwijzing aan elke nieuwe gebruiker overhandigd wordt. Deze gebruiksaanwijzing behandelt specifiek de binneneenheid. Raadpleeg tevens de gebruiksaanwijzingen van de buitenunit en de afstandsbediening.

Obrigado por ter adquirido este aparelho de ar condicionado Daikin. Leia atentamente este manual de operação antes de utilizar o ar condicionado. Este indicará-lhe-á como utilizar correctamente a unidade e fornecer-lhe-á ajuda caso ocorra algum problema. Após a leitura, guarde este manual num local onde qualquer utilizador o possa ler a qualquer altura. Além disso, certifique-se de que este manual de operação é entregue a cada novo utilizador que assumir o controlo da operação. Este manual de operação destina-se à unidade interior. Consulte também os manuais de operação fornecidos com a unidade exterior e o controlo remoto.

Благодарим за покупку кондиционера Daikin. До начала работы с кондиционером внимательно изучите данное руководство по эксплуатации. В нем излагаются правила пользования и приводятся рекомендации по поиску и устранению неисправностей. После изучения руководства сохраните его для справки. Более того, следует убедиться, что новый пользователь, приступая к работе, получил настоящее руководство. Настоящее руководство предназначено для внутреннего блока. Смотрите также руководство для наружного блока и пульта дистанционного управления.

Daikin klima satın aldığınız için teşekkür ederiz. Klimanızı kullanmadan önce bu kullanma kılavuzunu dikkatlice okuyunuz. Bu kılavuz ünitenin nasıl uygun olarak kullanılacağını anlatır ve herhangi bir problem olduğunda size yardım eder. Kullanma kılavuzunu okuduktan sonra ileride tekrar faydalanmak üzere saklayınız. Ayrıca, bu kullanım kılavuzunun çalışmayı devralan yeni kullanıcılar da verildiğinden emin olun. Bu kullanım kılavuzu, iç ünite için hazırlanmıştır. Ayrıca, dış ünite ve uzaktan kumandayla birlikte verilen kullanım kılavuzlarına da bakın.

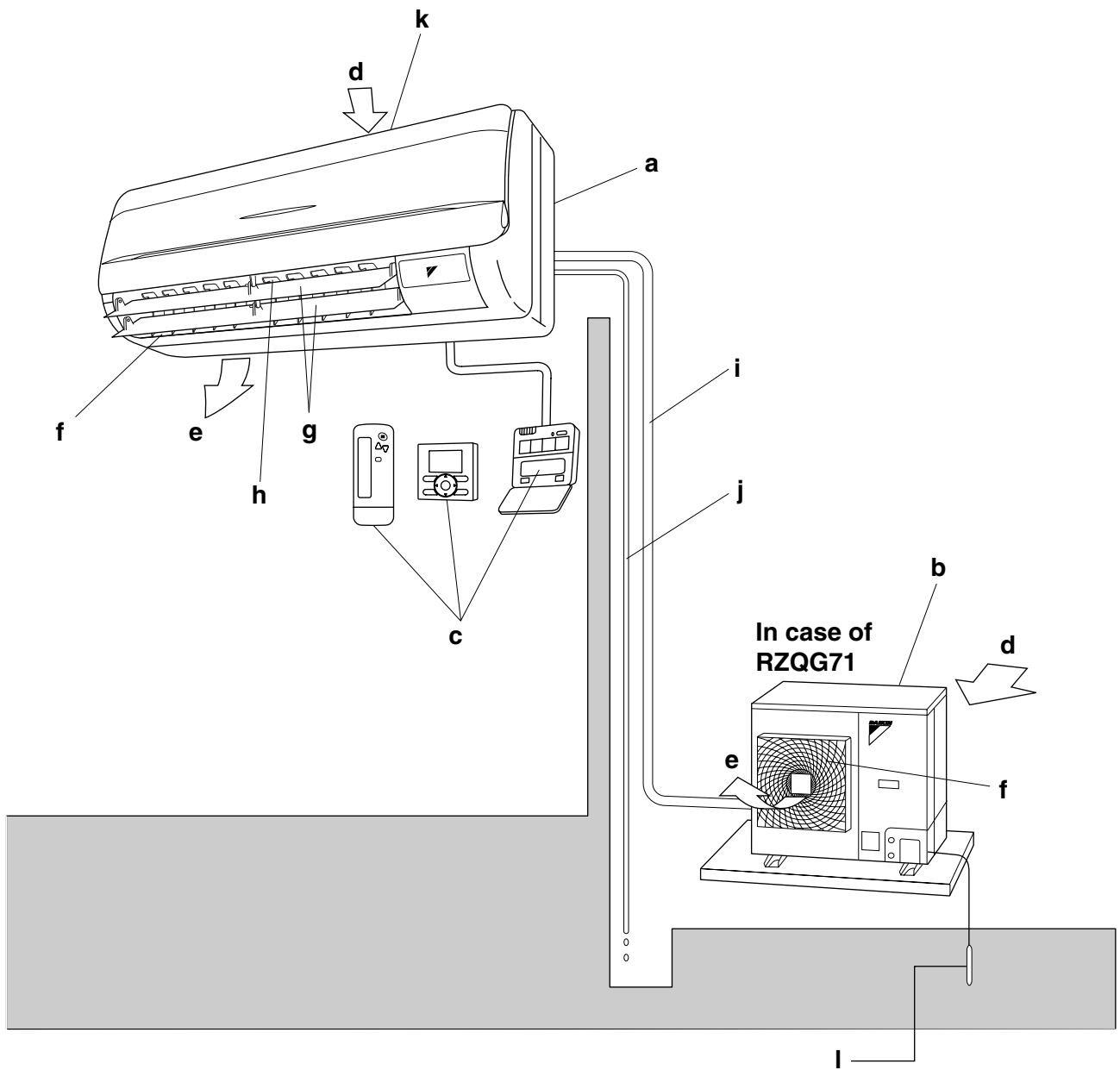

■ DISPOSAL REQUIREMENTS ■ VORSCHRIFTEN ZUR ENTSORGUNG ■ INSTRUCTIONS D'ÉLIMINATION
■ REQUISITOS PARA LA ELIMINACIÓN ■ SPECIFICHE DI SMALTIMENTO ■ ΠΡΟΫΠΟΘΕΣΕΙΣ ΑΠΟΡΡΙΨΗΣ
■ VEREISTEN VOOR HET OPRUIJEN ■ REQUISITOS PARA A ELIMINAÇÃO ■ ТРЕБОВАНИЯ К УТИЛИЗАЦИИ
■ BERTARAF GEREKSINIMLERI

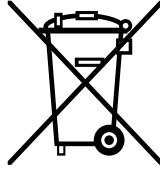

GB Disposal requirements

Your air conditioning product is marked with this symbol. This means that electrical and electronic products shall not be mixed with unsorted household waste.

Do not try to dismantle the system yourself: the dismantling of the air conditioning system, treatment of the refrigerant, of oil and of other parts must be done by a qualified installer in accordance with relevant local and national legislation.

Air conditioners must be treated at a specialized treatment facility for re-use, recycling and recovery. By ensuring this product is disposed of correctly, you will help to prevent potential negative consequences for the environment and human health. Please contact the installer or local authority for more information.

Batteries must be removed from the remote controller and disposed of separately in accordance with relevant local and national legislation.

D Vorschriften zur Entsorgung

Ihre Klimaanlage ist mit diesem Symbol gekennzeichnet. Das bedeutet, dass elektrische und elektronische Produkte nicht mit unsortiertem Haushaltsabfall entsorgt werden dürfen.

Versuchen Sie auf keinen Fall das System selbst zu demontieren. Die Demontage des Klimaanlage-Systems sowie die Handhabung von Kältemitteln, Öl und möglichen weiteren Teilen muss von einem qualifizierten Monteur gemäß den entsprechenden örtlichen und staatlichen Bestimmungen vorgenommen werden.

Klimaanlagen müssen bei einer fachkundigen Einrichtung für Wiederverwendung, Recycling und Wiedergewinnung aufbereitet werden. Indem Sie dieses Produkt korrekt entsorgen, helfen Sie potenzielle negative Folgen für die Umwelt und die Gesundheit der Menschen zu vermeiden. Nehmen Sie bitte hinsichtlich weiterer Informationen Kontakt auf mit dem Monteur oder den örtlichen Behörden.

Die Batterien müssen aus der Fernbedienung entfernt werden und gemäß den entsprechenden örtlichen und staatlichen Vorschriften separat entsorgt werden.

F Instructions d'élimination

Cet appareil de conditionnement d'air porte le symbole ci-joint. Ce symbole signifie que les appareils électriques et électroniques doivent être éliminés séparément des ordures ménagères non triées.

N'essayez pas de démonter vous-même l'appareil : le démontage de l'appareil de conditionnement d'air ainsi que le traitement du réfrigérant, de l'huile et d'autres composants doivent être effectués par un installateur qualifié, en accord avec les réglementations locales et nationales en vigueur.

Les appareils de conditionnement d'air doivent être traités dans des installations spécialisées de dépannage, réutilisation ou recyclage. En vous assurant que cet appareil est éliminé correctement, vous contribuez à éviter les conséquences potentiellement néfastes sur l'environnement et la santé. Veuillez contacter votre installateur ou les autorités locales pour plus d'information.

Les piles de la télécommande doivent être enlevées et éliminées séparément, conformément aux réglementations locales et nationales en vigueur.

E Requisitos para la eliminación

Su acondicionador de aire está marcado con este símbolo. Esto significa que los productos eléctricos y electrónicos no deben mezclarse con el resto de residuos domésticos no clasificados.

No intente desmontar el sistema usted mismo: El desmantelamiento del acondicionador de aire, así como el tratamiento del refrigerante, aceite y otros componentes, debe ser efectuado por un instalador competente de acuerdo con las normas locales y nacionales aplicables.

Los acondicionadores de aire deben ser tratados en instalaciones especializadas para su reutilización, reciclaje y recuperación. Al asegurarse de desechar este producto de la forma correcta, está contribuyendo a evitar posibles consecuencias negativas para el entorno y para la salud de las personas. Contacte, por favor, con el instalador o con las autoridades locales para obtener más información.

Las pilas del control remoto deben extraerse y eliminarse por separado y de acuerdo con la normativa local y nacional aplicable.

I Specifiche di smaltimento

Il climatizzatore è contrassegnato con questo simbolo, ciò significa che i prodotti elettrici ed elettronici non possono essere smaltiti insieme ai rifiuti domestici non differenziati.

Non cercare di demolire il sistema da soli: la demolizione del sistema di condizionamento, nonché il recupero del refrigerante, dell'olio e di qualsiasi altra parte devono essere eseguiti da un installatore qualificato in conformità alla legislazione locale e nazionale vigente in materia.

I climatizzatori devono essere trattati presso una struttura specializzata nel riutilizzo, riciclaggio e recupero dei materiali. Il corretto smaltimento del prodotto eviterà le possibili conseguenze negative all'ambiente e alla salute dell'uomo. Per maggiori informazioni contattare l'installatore o le autorità locali.

Le batterie devono essere tolte dal telecomando e smaltite separatamente conformemente alla legislazione locale e nazionale vigente in materia.

GR Προϋποθέσεις απόρριψης

Το κλιματιστικό σας επισημαίνεται με αυτό το σύμβολο. Αυτό σημαίνει ότι οι ηλεκτρικές και ηλεκτρονικές συσκευές πρέπει να απορρίπτονται χωριστά από τα οικιακά απορρίμματα.

Μην προσπαθήσετε να αποσυναρμολογήσετε μόνοι σας το σύστημα: Η αποσυναρμολόγηση της μονάδας κλιματισμού, ο χειρισμός του ψυκτικού μέσου, του λαδιού και των άλλων μερών θα πρέπει να γίνεται από κάποιο ειδικευμένο τεχνικό, σύμφωνα με τη σχετική τοπική και εθνική νομοθεσία.

Για την εκ νέου χρήση, την ανακύκλωση και την επισκευή, οι μονάδες κλιματισμού θα πρέπει να υφίστανται επεξεργασία σε ειδικές εγκαταστάσεις. Επιβεβαιώνοντας ότι αυτό το προϊόν απορρίπτεται σωστά, θα αποφύγετε ενδεχόμενες αρνητικές συνέπειες για το περιβάλλον και την υγεία. Παρακαλώ επικοινωνήστε με τον τεχνικό εγκατάστασης ή τις τοπικές αρχές για περισσότερες πληροφορίες.

Οι μπαταρίες θα πρέπει να αφαιρούνται από το τηλεχειριστήριο και να απορρίπτονται ξεχωριστά, σύμφωνα με τη σχετική τοπική και εθνική νομοθεσία.

NL Vereisten voor het opruijen

Uw airconditioningproduct draagt dit symbool. Dit betekent dat u geen elektrische en elektronische producten mag mengen met niet-gesorteerd huishoudelijk afval.

Probeer niet zelf het systeem te ontmantelen: het ontmantelen van het airconditioningsysteem, behandelen van het koelmiddel, olie en andere onderdelen moet worden uitgevoerd door een bevoegd installateur in overeenstemming met de relevante lokale en nationale reglementeringen.

Airconditioners moeten bij een gespecialiseerd behandelingsbedrijf worden behandeld voor hergebruik, recyclage en terugwinning. Door ervoor te zorgen dat dit product op de correcte manier wordt opgeruimd, helpt u potentiële negatieve gevolgen voor het milieu en de gezondheid te voorkomen. Voor meer informatie, gelieve contact op te nemen met de installateur of de lokale overheid.

De batterijen moeten uit de afstandsbediening worden verwijderd en afzonderlijk opgeruimd in overeenstemming met de relevante lokale en nationale reglementeringen.

P Requisitos para a eliminação

O equipamento de ar condicionado que possui este símbolo significa que os produtos eléctricos e electrónicos não devem ser misturados com o lixo doméstico indiferenciado.

Não tente desmontar pessoalmente o sistema: o desmantelamento do sistema de ar condicionado e o tratamento do líquido de refrigeração, do óleo e de outros componentes têm de ser feitos por um instalador qualificado, cumprindo a legislação nacional relevante e regulamentos locais aplicáveis.

Os equipamentos de ar condicionado têm de ser processados numa estação de tratamento especializada, para reutilização, reciclagem ou recuperação. Ao certificar-se de que este produto é eliminado correctamente, está a contribuir para evitar as potenciais consequências negativas para o ambiente e para a saúde humana. Contacte o seu instalador ou as autoridades locais, para obter mais informações.

As pilhas do controlo remoto têm de ser retiradas e eliminadas separadamente, cumprindo a legislação nacional e os regulamentos locais aplicáveis.

RUS Требования к утилизации

Ваш кондиционер помечен этим символом. Это значит, что электрические и электронные изделия не следует смешивать с несортированным бытовым мусором.

Не пытайтесь демонтировать систему самостоятельно: демонтаж системы, удаление холодильного агента, масла и других частей должны проводиться квалифицированным монтажником в соответствии с местным и общегосударственным законодательством. Кондиционеры необходимо сдавать на специальную перерабатывающую станцию для утилизации, переработки и вторичного использования. Обеспечивая надлежащую утилизацию настоящего изделия, вы способствуете предотвращению наступления возможных негативных последствий для окружающей среды и здоровья людей.

За более подробной информацией обращайтесь к монтажнику или в местные органы власти.

Аккумуляторные батареи необходимо извлечь из пульта дистанционного управления и утилизировать отдельно в соответствии с действующим местным и общегосударственным законодательством.

TR Bertaraf gereksinimleri

Klimanız bu sembole işaretlenmiştir. Bu da elektrikli ve elektronik ürünlerin, ayrılmaması evsel atıklarla karıştırılmaması gerektiği anlamına gelir. Sistem kendi kendinize sökmeye çalışmayın: klima sisteminin sökülmesi ve soğutucu akışkan, yağ ve diğer parçalarla ilgili işlemler yerel ve ulusal mevzuata uygun olarak bir montaj görevlisi tarafından gerçekleştirilmelidir. Klimalar yeniden kullanın, geri dönüştürme ve kazanım için özel bir işleme tesisine gönderilmelidir. Bu ürünün doğru şekilde bertaraf edilmesini sağlayarak, çevre ve insan sağlığı için olası olumsuz sonuçların önlenmesine yardımcı olursunuz. Lütfen, daha fazla bilgi için montaj görevlisi veya ilgili kurum ile irtibata geçin. Uzaktan kumandadaki piller çıkartılmalı ve ilgili yerel ve ulusal mevzuat uyarınca ayrı olarak bertaraf edilmelidir.

INHOUD

AFBEELDINGEN.....	[1]
1. VEILIGHEIDSMATREGELEN	1
2. WAT TE DOEN VOOR GEBRUIK	4
3. BEREIK.....	5
4. INSTALLATIELOCATIE.....	5
5. BEDIENING	6
6. WERKINGSKENMERKEN	6
7. OPTIMALE WERKING	8
8. ONDERHOUD (VOOR ONDERHOUDSPERSONEEL).....	9
9. GEEN STORING VAN DE AIRCONDITIONER.....	12
10. IN GEVAL VAN PROBLEMEN	14

De oorspronkelijke handleiding is geschreven in het Engels. Alle andere talen zijn vertalingen van de oorspronkelijke instructies.

Belangrijke informatie over het gebruikte koelmiddel

Dit product bevat gefluoreerde broeikasgassen die onder het Kyoto-protocol vallen.

Koelmiddeltype: R410A

GWP⁽¹⁾ waarde: 1975

⁽¹⁾ GWP = Global Warming Potential (globaal opwarmingspotentieel)

Afhankelijk van de Europese of lokale wetgeving kunnen periodieke inspecties voor koelmiddellekken vereist zijn. Voor meer informatie, gelieve contact op te nemen met uw lokale dealer.

1. VEILIGHEIDSMATREGELEN

We adviseren u om deze gebruiksaanwijzing voor gebruik zorgvuldig door te nemen om alle functies van de airconditioner optimaal te kunnen benutten en om storingen als gevolg van verkeerde bediening te voorkomen.

Dit product is ingedeeld in de categorie "apparaten niet voor algemeen gebruik".

Dit apparaat is bedoeld voor gebruik door deskundige of opgeleide gebruikers in winkels, lichte industrie en boerenbedrijven, of voor commercieel gebruik door leken.

Dit apparaat mag worden gebruikt door kinderen van 8 jaar en ouder en door personen met verminderde fysieke,

sensorische of geestelijke capaciteiten of gebrek aan ervaring en kennis als zij supervisie of instructie krijgen over het veilige gebruik van het apparaat en als zij de gevaren in betrekking hiermee begrijpen. Kinderen mogen niet met het apparaat spelen. Reinigen en onderhoud mogen uitsluitend worden uitgevoerd door de in de handleiding beschreven personen.

Het apparaat mag niet zonder toezicht worden gebruikt door jongere kinderen of personen die niet bevoegd zijn om airconditioners te bedienen.

Dit leiden tot elektrische schokken of verwondingen.

- **In deze handleiding wordt onderscheid gemaakt tussen WAARSCHUWINGEN en VOORZORGSMAATREGELEN. Volg altijd onderstaande veiligheidsaanwijzingen: deze zijn allemaal belangrijk om de veiligheid te waarborgen.**

 **WAARSCHUWING**... Geeft een mogelijk gevaarlijke situatie aan die, indien deze niet wordt vermeden, kan leiden tot serieus of dodelijk letsel.

 **VOORZORGSMAATREGELEN**... Geeft een mogelijk gevaarlijke situatie aan die, indien deze niet wordt vermeden, kan leiden tot licht of gemiddeld letsel. Deze aanduiding wordt ook gebruikt om de aandacht te vestigen op onveilige werkwijzen.

- **Bewaar deze gebruiksaanwijzing op een plaats waar hij voor elke gebruiker goed bereikbaar is. Zorg er tevens voor, dat elke nieuwe gebruiker deze gebruiksaanwijzing overhandigd krijgt.**

WAARSCHUWING

Schakel de netspanning van de airconditioning onmiddellijk uit wanneer u iets ongewoons opmerkt (zoals een brandlucht) en neem contact op met uw dealer.

Wanneer u de airconditioner onder dergelijke omstandigheden blijft gebruiken, kan dit leiden tot een defect, elektrische schokken of brand.

Laat onderhoud en reparaties uitsluitend door uw dealer uitvoeren.

Door onoordeelkundige aanpassingen, reparaties en onoordeelkundig uitgevoerd onderhoud kunnen storingen, waterlekkage en elektrische schokken en brand ontstaan.

Gebruik alleen zekeringen van het juiste amperage.

Het vervangen van zekeringen door een stukje ijzerdraad of soortgelijke voorwerpen kan elektrische schokken, brand, verwonding of schade aan de airconditioner tot gevolg hebben.

Neem contact op met uw dealer als de airconditioner onder water is komen te staan als gevolg van een natuurramp zoals een overstroming of een storm.

In een dergelijk geval mag u de airconditioner niet gebruiken, omdat dit anders defecten, elektrische schokken of brand kan veroorzaken.

Start en stop de airconditioner met de afstandsbediening. Gebruik hiervoor nooit de stroomonderbreker.

Dit kan brand of waterlekkage veroorzaken. Als er bovendien een automatische resetregeling voorzien is tegen stroomuitval en er opnieuw stroom is, zal de ventilator plots gaan draaien, waardoor u gewond kunt raken.

Gebruik de airconditioner niet in een omgeving met veel oliedampen, zoals de dampen van bakolie of machine-olie.

Deze oliedampen kunnen barsten veroorzaken aan de airconditioner, elektrische schokken of brand.

Gebruik geen ontvlambare materialen (bijv. haarspray of insectenverdelger) in de buurt van de airconditioner. Maak de airconditioner niet schoon met organische oplosmiddelen zoals witte spiritus.

Gebruik van organische oplosmiddelen kan resulteren in barsten in de airconditioner, elektrische schokken of brand.

Gebruik de airconditioner niet op plaatsen met buitensporig veel vettige rook, zoals in keukens, of op plaatsen met ontvlambare of corrosieve gassen, of metaalstofdeeltjes.

Gebruik van de airconditioner in dergelijke ruimten kan resulteren in brand of een defect aan de airconditioner.

Let op voor brand in geval van koelmiddellekkage.

Als de airconditioner niet correct werkt, d.w.z. geen koude of warme lucht genereert, kan dit het gevolg zijn van koelmiddellekkage. Neem contact op met uw lokale dealer voor hulp. Het gebruikte koelmiddel in de airconditioner is veilig en lekt gewoonlijk niet weg. Als het toch weglekt en in contact komt met een onbedekte brander, verwarmings- of kooktoestel, kunnen er schadelijke chemische verbindingen ontstaan. Zet de airconditioner uit en neem contact op met uw lokale dealer. Zet de airconditioner pas weer aan nadat de erkende servicemedewerker heeft bevestigd dat het lek is hersteld.

Steek geen voorwerpen of vingers in de luchtinlaat, de luchtuitlaat of de luchtroosters.

De ventilator draait met hoge snelheid en kan ernstig letsel veroorzaken.

Raadpleeg uw plaatselijke dealer over de reiniging van het binnenste van de airconditioner.

Verkeerde reiniging kan de plastic onderdelen beschadigen of een storing, lekkage of elektrische schok veroorzaken.

Voorkom langdurige blootstelling aan de koude lucht en voorkom dat de temperatuur in de kamer te laag wordt. Kou is niet bevorderlijk voor de gezondheid. Uw fysieke conditie kan verslechteren en uw gezondheid kan worden aangetast.

Laat de apparatuur door uw dealer installeren.

Als u de werkzaamheden zelf uitvoert, kan dit leiden tot waterlekkage, elektrische schokken en brand.

Laat los verkrijgbare accessoires door vakbekwaam personeel installeren. Gebruik alleen de voorgeschreven los verkrijgbare accessoires.

Als een defect ontstaat door uw eigen werkzaamheden, kan dit leiden tot waterlekkage, elektrische schokken of brand.

Laat de apparatuur door uw dealer verplaatsen of verwijderen.

Door een niet volledig uitgevoerde installatie kunnen storingen, waterlekkage, elektrische schokken en brand ontstaan.

De airconditioner moet geaard worden.

Aard de airconditioner niet op een gas- of waterpijp, bliksemafleider of telefoon-aardkabel.

Onvoldoende aarding kan kortsluiting of brand veroorzaken.

Een plotselinge schok van inslaande bliksem of iets anders kan de airconditioner beschadigen.

Plaats een aardlekschakelaar.

Het niet plaatsen van een aardlekschakelaar kan elektrische schokken of brand tot gevolg hebben.

Gebruik altijd een apart stopcontact voor deze airconditioner.

Indien dit niet wordt gedaan, kan er grote warmte ontstaan, brand of een defect aan de airconditioner.

Neem bij lekkage van de koelvloeistof contact op met uw verdeler.

Wanneer de airconditioner in een kleine ruimte wordt geïnstalleerd, moeten de nodige stappen worden genomen om te voorkomen dat bij lekkage de koelmiddelconcentratie te hoog wordt. Als de koelvloeistofconcentratie te hoog wordt, kunnen er gebreken door zuurstofgebrek ontstaan.

⚠️ VOORZORGSMAATREGELEN

Houd de kinderen in het oog en zorg ervoor dat ze niet met de binnenunit of de afstandsbediening spelen.

Wanneer een kind het toestel bij toeval gebruikt, kan dit elektrische schokken of verwondingen tot gevolg hebben.

Laat geen kinderen op de unit klimmen en plaats er geen voorwerpen op.

Dit om ongevallen en indeuken te voorkomen.

Laat kinderen niet op of rondom de buitenunit spelen.

Als de buitenunit verkeerd wordt aangeraakt, kan dit resulteren in letsel.

Stel uw kinderen, huisdieren en kamerplanten niet rechtstreeks aan de luchtstroom bloot. Dit is niet bevorderlijk voor hun gezondheid.

Plaats geen spuitbussen bij de airconditioner en vermijd het gebruik in de buurt ervan. Dit om brandgevaar te voorkomen.

Spoel de airconditioner of de afstandsbediening niet af met water, aangezien dit elektrische schokken of brand kan veroorzaken.

Plaats geen voorwerpen met water erin (bloemenvaas, enz.) op de binnenunit, dit kan resulteren in elektrische schokken of brand.

Plaats ontvlambare middelen, zoals spuitbussen, minimaal 1 meter van de luchtuitlaat verwijderd.

Dit om ontploffing te voorkomen als gevolg van de warme lucht die uit de binnen- of buitenunit komt.

Zet de airconditioner volledig uit wanneer het langere tijd niet wordt gebruikt.

Anders kan hij oververhit raken of vuur vatten ten gevolge van stofophoping.

Zet geen voorwerpen vlakbij de buitenunit en laat geen bladeren en ander afval rond de unit ophopen.

Bladeren trekken kleine dieren aan die in de unit kunnen binnendringen. In de unit kunnen dergelijke dieren storingen, rook of brand veroorzaken wanneer ze in contact komen met elektrische onderdelen.

Schakel de airconditioner uit voordat u deze schoonmaakt en schakel de stroomonderbreker uit.

Dit om elektrische schokken of verwonding te voorkomen.

Bedien de airconditioner niet met natte handen, eveneens om elektrische schokken te voorkomen.

Raak nooit de inwendige onderdelen van de afstandsbediening aan.

Aanraken van bepaalde interne onderdelen kan resulteren in een elektrische schok of beschadiging van de afstandsbediening. Neem contact op met uw lokale dealer voor het controleren of afstellen van interne onderdelen.

Wanneer de airconditioner tegelijk met een ander verwarmingstoestel wordt gebruikt, moet er voldoende ventilatie zijn in de kamer om zuurstofgebrek te voorkomen.

Leg de afstandsbediening niet op een plaats waar deze nat kan worden.

Als er water in de afstandsbediening terechtkomt, bestaat er kans op kortsluiting en beschadiging van de elektrische onderdelen.

Let goed op bij het schoonmaken of nakijken van het luchtfilter.

De werkzaamheden vinden op grotere hoogte plaats, dus wees zeer voorzichtig.

Als de stelling onstabiel is, kunt u vallen of uitglijden met letsel tot gevolg.

Verwijder nooit het luchtuitlaatrooster van de buitenunit.

Het rooster biedt bescherming tegen de hogesnelheid ventilator, die letsel kan veroorzaken.

Raak de luchtinlaat of de aluminium vin van de airconditioner niet aan om persoonlijk letsel te voorkomen.

Plaats geen dingen onder de binnenunit die gevoelig zijn voor vochtschade, anders loopt u het risico dat zij beschadigd raken door water.

Onder bepaalde omstandigheden kunnen condensatie op de unit of koelmiddelleidingen, vuil in het luchtfilter of een verstopte afvoer lekkage tot gevolg hebben, waardoor het betrokken voorwerp verstopt of beschadigd kan raken.

Plaats geen verwarmingstoestellen meteen onder de binnenunit. De hitte ervan kan resulteren in vervorming van de ombouw.

Plaats geen verbrandingstoestellen in de luchtstroom van de airconditioner. Dit om onvolledige verbranding te voorkomen.

Blokkeer de luchtinlaat- en uitlaatopeningen niet.

Een verminderde luchtstroom kan resulteren in inferieure prestaties of een defect.

Gebruik de airconditioner alleen om de lucht te koelen of te verwarmen.

Gebruik de airconditioner niet voor andere doeleinden, zoals het bewaren of beschermen van levensmiddelen, dieren, planten, precisie-instrumenten of kunstwerken, omdat dergelijke voorwerpen aangetast kunnen worden.

Installeer de airconditioner niet op plaatsen waar ontvlambare gassen kunnen voorkomen.

Als er een gaslek optreedt en gas zich ophoopt in de airconditioner, kan brand ontstaan.

Leg de afvoerleiding correct aan om een volledige afvoer te garanderen.

Als de afvoerleiding niet correct geplaatst is, zal er geen afvoer uit de unit plaatsvinden. Er kan zich dan vuil en stof ophopen in de afvoerleiding, wat waterlekkage tot gevolg kan hebben. Als dit het geval is, moet u de airconditioner stopzetten en contact opnemen met uw dealer.

• OPMERKING VOOR SERVICEPERSONEEL

⚠ WAARSCHUWING
Dit kan een elektrische schok of brand veroorzaken.

- Let erop dat u voor het inspecteren van de elektrische onderdelen (regelkast, ventilatormotor, afvoerpomp, enz.) de aircostroom van de binnenunit en buitenunit uitzet, alsook alle andere stroom, met name om elektrische schokken te voorkomen.
- Let op dat u bij het reinigen van de warmtewisselaar de schakelkast, ventilatormotor en afvoerpomp verwijdert. Water of schoonmaakmiddel kunnen de isolatie van de elektrische componenten aantasten met als mogelijk gevolg dat deze componenten doorbranden.
- Wacht gezien de hoge spanning ten minste tien minuten na het uitschakelen van de veiligheidsonderbreker om het deksel van de regelkast te openen.

⚠ WAARSCHUWING! ELEKTRISCHE SCHOK

- Wacht gezien de hoge spanning ten minste tien minuten na het uitschakelen van de veiligheidsonderbreker om het deksel van de regelkast te openen.
- Meet nadat de regelkast is geopend de spanning van de punten op de hieronder getoonde printplaat met een tester en bevestig of de spanning niet hoger ligt dan 50V DC. Raak hierbij geen onderdelen aan die onder spanning staan.

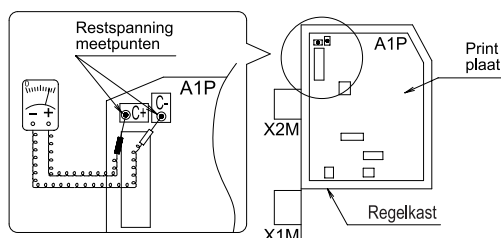

- Na een stroomonderbreking zal de werking automatisch herstarten.

2. WAT TE DOEN VOOR GEBRUIK

Deze gebruikshandleiding is voor de volgende systemen met standaard besturing. Voordat u het systeem in gebruik neemt, moet u uw Daikin dealer raadplegen omtrent de juiste werking van uw systeem.

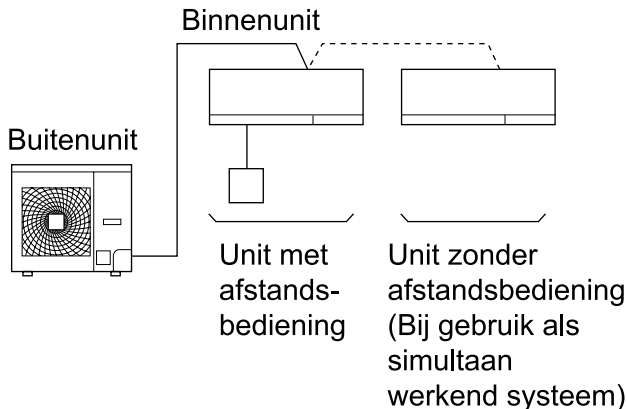

OPMERKING

- Lees de bedieningshandleiding van de afstandsbediening die u gebruikt.

Indien uw installatie een speciaal aangepast besturingssysteem is, vraag dan uw Daikin dealer om de juiste werking van uw systeem.

- Model met warmtepomp
Dit systeem heeft standen voor KOELEN, VERWARMING, AUTOMATISCH, PROGRAMMA DROOGWERK en VENTILATOR.
- Alleen voor koelunits
Dit systeem heeft standen voor KOELEN, PROGRAMMA DROOGWERK en VENTILATOR.

VOORZORGSMAATREGELEN VOOR GROEPSBESTURINGSSYSTEEM OF BESTURINGSSYSTEEM MET TWEE AFSTANDBEDIENING

Behalve individuele besturing (één afstandsbediening bestuurt één binnenunit) biedt dit systeem nog twee andere besturingssystemen. Bevestig het volgende indien uw unit het volgende besturingssysteem gebruikt.

- **Groepsbesturingssysteem**
Eén afstandsbediening bestuurt maximaal 16 binnenunits.
Alle binnenunits hebben dezelfde afstelling.
- **Systeem wordt met twee afstandsbedieningen bediend**
Eén binnenunit met twee afstandsbedieningen (in geval van groepsbesturingssysteem, één groep binnenunits).

OPMERKING

- Neem contact op met uw Daikin verdeler bij het veranderen van de combinatie of de instellingen van groepsbesturing en regelsystemen met twee afstandsbedieningen.
- Verander in geen geval zelf de combinatie of de instellingen van groepsbesturing en regelsystemen met twee afstandsbedieningen; vraag dit aan uw verdeler.

Namen en functies van onderdelen

Zie afbeelding op pagina [1]

a	Binnenunit
b	Buitenunit
c	Afstandsbediening Er zijn twee types met draad aangesloten afstandsbedieningen. Een van het type BRC1D en een van het type BRC1E. Gelieve deze gebruiksaanwijzing te raadplegen wanneer u een afstandsbediening van het type BRC1D gebruikt. Gelieve de gebruiksaanwijzing voorzien met de afstandsbediening te raadplegen wanneer u de afstandsbediening van het type BRC1E en een draadloze afstandsbediening gebruikt. Afhankelijk van de configuratie van het systeem is het mogelijk dat de afstandsbediening niet nodig is.
d	Inlaatlucht
e	Uitlaatlucht
f	Luchtuitblaas
g	Luchtstroomklep (klep waarmee de luchtstroom in verticale richting kan worden gericht)
h	Luchtstroomklep (klep waarmee de luchtstroom in horizontale richting kan worden gericht)
i	Koelmiddelleiding, aansluiting elektrische bedrading, aardingskabel
j	Afvoerpijp
k	Luchtinlaat Het ingebouwde luchtfilter verwijdert stof en vuil.
l	Aardingsdraad Leg een aardingskabel aan vanaf de buitenunit, om elektrische schokken te voorkomen.

3. BEREIK

Indien de temperatuur of de vochtigheid buiten de volgende limieten valt, kan de veiligheidsapparatuur in bedrijf komen en de airconditioner afslaan, en soms kan er water uit de binnenunit lekken.

KOELEN [°C]

BUITEN-UNIT	BINNEN			BUITEN-TEMPERATUUR	
	TEMPERATUUR		VOCHTIGHEID		
RZQG	DB	18 t/m 37	80% of minder	DB	-15 t/m 50
	WB	12 t/m 28			
RZQSG 71-100-140	DB	21 t/m 37	80% of minder	DB	-10 t/m 43
	WB	14 t/m 28			
RZQ200	DB	21 t/m 37	80% of minder	DB	-5 t/m 46
	WB	14 t/m 28			

VERWARMEN [°C]

BUITENUNIT	BINNENTEMPERATUUR		BUITENTEMPERATUUR	
RZQG	DB	10 t/m 27	DB	-19,5 t/m 21
			WB	-20 t/m 15,5
RZQSG71	DB	10 t/m 30	DB	-14 t/m 21
			WB	-15 t/m 15,5
RZQSG100-140	DB	10 t/m 28	DB	-14 t/m 21
			WB	-15 t/m 15,5
RZQ200	DB	10 t/m 27	DB	-14 t/m 21
			WB	-15 t/m 15

DB: droge-bol-temperatuur

WB: natte-bol-temperatuur

Het insteltemperatuurbereik van de afstandsbediening is 16°C-32°C.

4. INSTALLATIELOCATIE

Met betrekking tot de plaats van installatie

- **Is de airconditioner geïnstalleerd in een goed geventileerde ruimte waar er geen obstructies zijn?**
- **Installeer de airconditioner niet in de volgende plaatsen.**
 - a. In ruimten waar veel oliedampen van minerale oliën hangen.
 - b. Op plaatsen waar de lucht erg zout is, zoals in zee gebieden.
 - c. Op plaatsen waar zwaveldampen voorkomen, zoals bij warmwaterbronnen.
 - d. In ruimten waar veel spanningsschommelingen optreden, zoals in fabrieken.
 - e. In voer- en vaartuigen.

- f. In ruimten waar sprays worden gebruikt of stoom voorkomt, zoals in een keuken.
- g. In de buurt van machines die elektromagnetische golven opwekken.
- h. In ruimten waar zuren en/of alkalinedampen voorkomen.

• **Zijn voldoende voorzorgsmaatregelen genomen?**

Neem voor meer details contact op met uw verdeler in verband met sneeuwbescherming, enz.

Met betrekking tot de bedrading

• **Laat de aanleg van de elektrische bedrading uitsluitend door erkende elektriciens uitvoeren.**

Raadpleeg hierover uw dealer. Leg de bedrading nooit zelf aan.

- **Zorg ervoor dat de unit wordt voorzien van een gescheiden voedingssysteem en dat al het werk aan elektrische bedrading wordt uitgevoerd door erkende elektriciens en conform de landelijk geldende voorschriften en de instructies van deze installatiehandleiding.**

Besteed ook aandacht aan het geluid van het in werking zijnde systeem

• **Zijn de volgende plaatsen gekozen?**

- a. Een plaats die sterk genoeg is om het gewicht van de airconditioner te kunnen dragen en bestand is tegen trillingen en geluid.
- b. Een plaats waar de warme lucht uit de luchtuitlaat van de buitenunit en het geluid van het apparaat geen overlast veroorzaken voor uw burens.

• **Weet u zeker dat er geen voorwerpen voor de luchtuitlaat van de buitenunit staan?**

Dergelijke voorwerpen kunnen de prestaties verminderen en bijgeluiden veroorzaken.

- **Schakel de airconditioner uit wanneer deze een ongewoon geluid maakt tijdens gebruik en neem dan hierover contact op met uw leverancier.**

Met betrekking tot de afvoerleiding

• **Is de afvoerleiding correct aangelegd om een volledige afvoer te garanderen?**

Als de afvoerleiding niet correct is aangelegd, kan er zich stof of vuil gaan ophopen wat waterlekage tot gevolg kan hebben. Als dit het geval is, moet u de airconditioner stopzetten en contact opnemen met uw verdeler.

5. BEDIENING

Raadpleeg de handleiding van de afstandsbediening die u gebruikt.

- De bedieningsprocedure verschilt tussen het model met de warmtepomp en het model met directe koeling. Neem contact op met uw Daikin dealer om het systeemmodel te bevestigen.
- Ter bescherming van de unit met de hoofdschakelaar 6 uur voordat de unit in gebruik wordt genomen worden aangezet.
- Indien de hoofdschakelaar tijdens bedrijf wordt uitgezet, worden de werking automatisch hervat nadat de hoofdschakelaar weer wordt aangezet.

6. WERKINGSKENMERKEN

[KENMERKEN VAN DE STAND KOELEN (KOELEN EN AUTOMATISCH KOELEN)]

- Na lange tijd te werken met een omlaag gerichte luchtstroom moet u de airconditioner een tijdje in een andere richting gebruiken om condensatie op de luchtstroomkleppen te voorkomen. (De afstandsbediening toont de ingestelde luchtstroomrichting.)
- Wanneer de koelfunctie wordt gebruikt bij een lage binnentemperatuur, zal er rijm gevormd worden op de warmtewisselaar van de binnenunit. Hierdoor kan het koelvermogen afnemen. In dit geval schakelt het systeem gedurende een tijdje automatisch om naar de stand ONTDOOIEN. Tijdens het ONTDOOIEN wordt de luchtstroom beperkt om te voorkomen dat er smeltwater wordt afgegeven. (De afstandsbediening toont de ingestelde luchtstroom.)
- Bij hoge buitentemperaturen duurt het soms even voordat de binnentemperatuur de ingestelde waarde bereikt.

[KENMERKEN VAN DE STAND VERWARMEN]

START VAN DE WERKING

- Het duurt gewoonlijk langer om met de stand VERWARMEN de ingestelde temperatuur te bereiken dan met de stand KOELEN. Het is aanbevolen om de werking vooraf te starten met de werking met de TIMER.

Doe het volgende om te voorkomen dat het verwarmingsvermogen afneemt en er koude lucht ontsnapt.

BIJ DE START VAN DE WERKING EN NA HET ONTDOOIEN

- In dit systeem wordt de warme lucht gecirculeerd, zodat het enige tijd kan duren voordat het in de gehele ruimte warm wordt.
- De ingebouwde ventilator blijft enige tijd draaien, totdat de temperatuur in de airconditioner een bepaalde hoogte bereikt. Gedurende deze tijd verschijnt “” op de display van de afstandsbediening. Laat het systeem ongemoeid en wacht rustig af. (De afstandsbediening toont de ingestelde luchtstroom.)
- De lucht wordt horizontaal uitgeblazen om tocht van koude lucht op de aanwezige personen te voorkomen. (De afstandsbediening toont de ingestelde luchtuitblaasrichting.)

ONTDOOIEN (Rijmverwijdering voor de buitenunit)

- Naarmate op de buitenunit rijm wordt gevormd, verminder het verwarmingseffect en wordt het toestel in de stand ONTDOOIEN geschakeld.
- De binnenunit stopt en de display van de afstandsbediening toont “”. Bij een draadloze afstandsbediening stopt de warme lucht en gaat het lampje ONTDOOIEN voor de licht ontvangende unitindicator gaat branden. (De afstandsbediening toont de ingestelde luchtstroom.)
- Na 6 tot 8 minuten (maximum 10 minuten) ONTDOOIEN wordt het systeem weer in de stand VERWARMEN geschakeld.
- De lucht wordt horizontaal uitgeblazen. (De afstandsbediening toont de ingestelde luchtstroomrichting.)
- Wanneer er tijdens of na het ONTDOOIEN wordt omgeschakeld naar de stand VERWARMEN, komt er een witte mist uit de luchtuitlaat van de buitenunit. (Zie “VII.” op pagina 13.)
- Er kan tijdens deze werking een “sis”-geluid hoorbaar zijn.

Met betrekking tot de temperatuur van de buitenlucht en de verwarmingscapaciteit

- De verwarmingscapaciteit van de airconditioner neemt af als de temperatuur van de buitenlucht daalt. Gebruik de airconditioner in dit geval samen met andere verwarmingssystemen. (Wanneer er een verbrandingstoestel wordt gebruikt, moet de ruimte regelmatig worden geventileerd.) Gebruik het verbrandingstoestel niet wanneer de lucht van de airconditioner er rechtstreeks op wordt geblazen.

- Wanneer de warme lucht onder het plafond blijft hangen en u koude voeten krijgt, verdient het aanbeveling om met behulp van een ventilator de lucht in de ruimte te ventileren. Raadpleeg uw dealer voor details.
- Wanneer de binnentemperatuur de ingestelde temperatuur overschrijdt, verspreidt de airconditioner een lichte bries (schakelt over naar fluisterstille werking). De lucht wordt horizontaal uitgeblazen. (De afstandsbediening toont de ingestelde luchtstroom en luchtstroomrichting.)

[KENMERKEN VAN HET PROGRAMMA DROGEN]

- Dit programma vermindert de vochtigheid zonder de binnentemperatuur te verlagen. De binnentemperatuur bij het indrukken van de werkingsknop zal de ingestelde temperatuur zijn. Op dit moment zijn de snelheid van de luchtstroom en de temperatuur automatisch ingesteld, zodat de afstandsbediening de snelheid van de luchtstroom en de temperatuur niet toont. Om de binnentemperatuur en vochtigheid optimaal te verlagen, verlaagt u eerst de binnentemperatuur met de stand KOELEN, en gebruikt u daarna het PROGRAMMA DROGEN. Wanneer de binnentemperatuur wordt verlaagd, kan de luchtuitblaas uit de airconditioner stoppen.
- Na lange tijd te werken met een omlaag gerichte luchtstroom moet u de airconditioner een tijdje in een andere richting gebruiken om condensatie op de luchtstroomkleppen te voorkomen. (De afstandsbediening toont de ingestelde luchtstroomrichting.)
- Wanneer het PROGRAMMA DROGEN wordt gebruikt bij een lage binnentemperatuur, zal er rijm gevormd worden op de warmtewisselaar van de binnenunit. In dit geval schakelt het systeem gedurende een tijdje automatisch om naar de stand ONTDOOIEN.

[GELUIDSDRUKNIVEAU]

- Het geluidsdrukkniveau bedraagt minder dan 70 dB(A).



DE RICHTING VAN DE LUCHTSTROOM INSTELLEN

- Er zijn 2 manieren om de richting van de luchtstroom in te stellen. (Wanneer de werking stopt gaan de luchtstroomkleppen bij de luchtuitlaat (regelkleppen verticale luchtstroom) automatisch toe.)

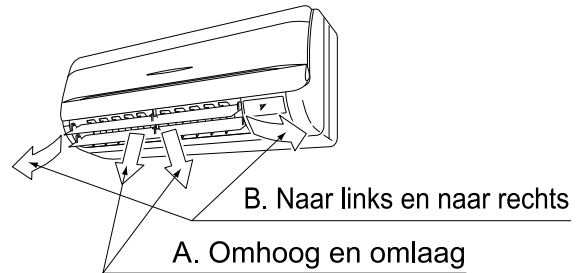

A. OMHOOG EN OMLAAG

Druk op de toets DE RICHTING VAN DE LUCHTSTROOM INSTELLEN om de uitblaashoek van de luchtstroom als volgt te wijzigen.

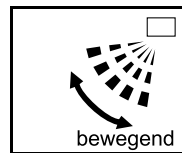

De LUCHTSTROOMRICHTING-display beweegt zoals hier links getoond, en de richting van de luchtstroom verandert voortdurend. (Automatische draai-richting)



Druk op de toets DE RICHTING VAN DE LUCHTSTROOM INSTELLEN om de gewenste richting van de luchtstroom te kiezen.

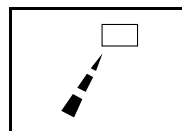

De display RICHTING VAN DE LUCHTSTROOM stopt met bewegen en de richting van de luchtstroom blijft vast (instelling vaste luchtstroomrichting).

BEWEGING VAN DE LUCHTSTROOMKLEP

Voor de volgende condities wordt de luchtstroomrichting bestuurd door een microcomputer. Hij kan daarom van het display verschillen.

Bedrijfsstand	<ul style="list-style-type: none"> • KOELEN • AUTOMATISCH KOELEN • PROGRAMMA DROGEN 	<ul style="list-style-type: none"> • VERWARMEN • AUTOMATISCH VERWARMEN
Verticale luchtstroom	<ul style="list-style-type: none"> • Bij werking met continue neerwaartse luchtstroomrichting (Lucht stroomt automatisch een tijdje in de ingestelde richting om condensatie op de luchtstroomkleppen te voorkomen.) 	<ul style="list-style-type: none"> • Wanneer de kamertemperatuur hoger is dan de ingestelde temperatuur. • Wanneer de VERWARMING begint of tijdens de het ONTDOOIE (als er zich rijm vormt op de buitenunit) (De lucht wordt horizontaal uitgeblazen zodat er geen lucht rechtstreeks op uw lichaam wordt geblazen.)

Aanbevolen kleppositities

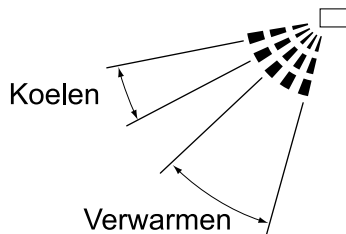

We adviseren de hierboven genoemde luchtstroomstand wanneer u een luchtstroom in één richting wenst.

B. NAAR LINKS EN NAAR RECHTS

Houd de nokjes aan de rand van de jaloezieën (kleppen waarmee de luchtstroom van de ventilator in verticale richting kan worden gericht) omlaag en stel de jaloezieën links en rechts op de gewenste positie in.

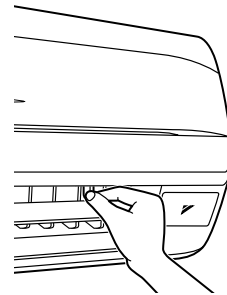

Stop de horizontale lamellen in een positie waarbij u de tabs vast kunt houden en ze naar rechts of links kunt verstellen.

OPMERKING

- Stel de richting van de luchtstroom alleen af wanneer de jaloezie is gestopt in een positie waarin de luchtstroom kan worden afgesteld. Wanneer de jaloezie beweegt, bestaat het risico dat uw hand beklemd raakt.

7. OPTIMALE WERKING

Ga als volgt te werk om ervoor te zorgen dat het systeem op de juiste manier werkt.

- Gebruik gordijnen of jaloezieën om rechtstreeks zonlicht uit de kamer te houden tijdens het KOELEN.
- Houd deuren en ramen dicht. Indien de ramen en deuren open blijven, stroomt de lucht van de kamer naar buiten en wordt het koel- en verwarmingseffect verminderd.
- Nooit voorwerpen in de buurt van de luchtinlaat en de luchtuitlaat van de unit plaatsen. Zij kunnen anders het effect negatief beïnvloeden of de unit stoppen.
- Stel de kamertemperatuur in op een comfortabele waarde. Voorkom overmatig koelen of verwarmen. Hiermee wordt enkel elektriciteit verspild.
- Wanneer “” of “Reinig filter aub” verschijnt op de display, moet een erkend onderhoudstechnicus vragen om de filters te reinigen. (Zie “ONDERHOUD” op pagina 9.) Wanneer de unit wordt gebruikt met een verontreinigd luchtfilter, kan dit een afname van de capaciteit of zelfs storingen tot gevolg hebben.

- Plaats tv's, radio's en stereo's 1 m of verder uit de buurt van de binnenunit en afstandsbediening. Het beeld kan onscherp worden en er kan ruis ontstaan.
- Zet de stroomonderbreker uit wanneer de unit langere tijd niet wordt gebruikt. Wanneer de stroomonderbreker ingeschakeld blijft, verbruikt het systeem toch een kleine hoeveelheid vermogen, hoewel het niet in werking is. (*1) Zet de stroomonderbreker uit om energie te besparen. Schakel de stroomonderbreker ongeveer 6 uur voordat u het apparaat opnieuw gaat gebruiken opnieuw in voor een probleemloze werking. (Zie "ONDERHOUD" op pagina 9.) (*2)

*1 Hoeveel energie wordt verbruikt wanneer de buitenunit niet in werking is, hangt af van het model.

*2 De instelling die van kracht was voordat de stroomonderbreker wordt uitgeschakeld, wordt opgeslagen. (De timerinstelling wordt gewist.)

- Maak goed gebruik van de functie voor afstelling van de luchtstroomrichting. Koude lucht verzamelt zich op de vloer en warme lucht gaat naar het plafond. Stel de luchtuitblaas horizontaal in tijdens het KOELEN of het PROGRAMMA DROGEN en richt deze naar beneden tijdens het VERWARMEN. Zorg dat de lucht niet rechtstreeks op een persoon wordt geblazen.
- Gebruik de werking met de TIMER op een doeltreffende manier. Het duurt soms even voordat de binnentemperatuur de ingestelde waarde bereikt. Het is aanbevolen om de werking vooraf te starten met de TIMER.

8. ONDERHOUD (VOOR ONDERHOUDSPERSONEEL)

**LAAT ONDERHOUDSWERKZAAMHEDEN
UITSLUITEND DOOR ERKEND
ONDERHOUDSPERSONEEL UITVOEREN.**

⚠ WAARSCHUWING

- Gebruik geen ontvlambaar gas (zoals haar- of insectenspray) in de buurt van de airconditioner. Veeg de binnenunit nooit schoon met benzeen of verfverdunner. Dit kan beschadiging van de unit, elektrische schokken of brand tot gevolg hebben.

⚠ VOORZORGSMAATREGELEN

- Reinig de airconditioner niet met water. Dit om elektrische schokken en brand te voorkomen.
- Schakel de airconditioner uit voordat u hem schoonmaakt en trek de stekker uit het stopcontact. Dit om elektrische schokken en brand te voorkomen.
- Let op waar u stapt als u op grotere hoogtes werkt. Als u onstabiel staat, kunt u vallen en gewond raken.

OPMERKING

- Verwijder het luchtfilter uitsluitend tijdens het reinigen. Anders kan de unit beschadigd raken.
- Installeer niets (zoals bijv. keukenpapier) op de luchtinlaat, behalve goedgekeurde luchtfilters. Anders kan de werking van de unit afnemen en kan er bevriezing of lekkage optreden.

HET REINIGEN VAN HET LUCHTFILTER

Reinig het luchtfilter als op de afstandsbediening de aanduiding " " of "Reinig filter aub" verschijnt.

- Deze melding verschijnt als de airconditioner een tijdlang in werking geweest is.

OPMERKING

- De duur daarvan kan worden gewijzigd. Neem contact op met uw verdeler voor gebruik van de airconditioner in plaatsen waar veel vuil wordt gegenereerd.

Verontreiniging	Tijd waarna de display verschijnt
Standaard	200 uur (ongeveer 1 maand)
Bij sterke mate van verontreiniging	100 uur (ongeveer 2 weken)

1. Open het frontpaneel.

Plaats uw vingers op de uitsteeksels links en rechts van het paneel van de hoofdunit en open het tot het niet verder geopend kan worden.

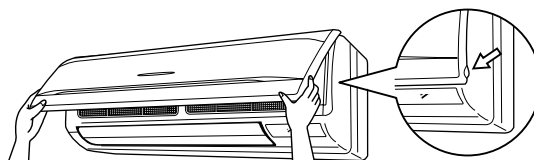

2. Verwijder het luchtfilter.

Druk het nokje in het midden van het luchtfilter een stukje omhoog en trek vervolgens het luchtfilter omlaag.

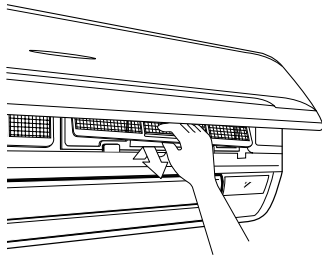

OPMERKING

- Raak de warmtewisselaar na het verwijderen van het filter niet aan om te voorkomen dat u uw hand snijdt.

3. Reinig het luchtfilter.

Gebruik een stofzuiger **A)** of was het luchtfilter met water **B)**.

A) Reinigen met een stofzuiger



B) Reinigen met water
Was het filter, wanneer het erg vervuild is, met een zachte borstel en een neutraal reinigingsmiddel.



Schud het water zoveel mogelijk van het filter en laat het in de schaduw opdrogen.

OPMERKING

- Was de luchtfilter niet met water dat warmer is dan 50°C omdat dit kan leiden tot verkleuring en/of vervorming.
- Stel het filter niet bloot aan open vuur omdat het in brand kan vliegen.

4. Bevestig het luchtfilter.

Plaats het luchtfilter, wanneer het gereinigd is, op dezelfde manier terug in het apparaat.

5. Sluit het frontpaneel.

6. Schakel de afstandsbediening in en verwijder de aanduiding “” of “Reinig filter aub” van de display.

- Zie voor meer informatie de bedieningshandleiding van de afstandsbediening.

De aanduiding kan zowel tijdens het bedrijf als bij stilstand gewist worden.

ZO REINIGT U DE LUCHTINLAAT, LUCHTUITLAAT, BUITENKANT EN AFSTANDSBEDIENING

- Wrijf schoon met een droge zachte doek.
- Als een vlek niet kan worden verwijderd, wrijft u ze weg met een doek die u nat heeft gemaakt in een verdund neutraal schoonmaakmiddel en daarna goed heeft uitgewrongen. Wrijf het betrokken gedeelte daarna schoon met een droge zachte doek.

OPMERKING

- Gebruik geen benzine, benzeen, verfverdunner, schuurmiddelen of vrij in de handel verkrijgbare insecticiden. Hierdoor kan de unit gaan verkleuren of vervormen.
- Gebruik geen water dat warmer is dan 50°C. Hierdoor kan de unit gaan verkleuren of vervormen.

ZO REINIGT U HET FRONTPANEEL

Om het frontpaneel te reinigen kunt u het demonteren.

— VOORZORGSMATREGELEN —

- Houd het frontpaneel goed vast zodat het niet kan vallen.
- Gebruik nooit water met een temperatuur hoger dan 50°C, benzeen, terpentijn, thinner of andere vluchtige oplosmiddelen, schuurpoeder, schuursponsjes of vergelijkbare middelen om het paneel te reinigen.
- Stel het filter niet bloot aan open vuur omdat het in brand kan vliegen.
- Leg het frontpaneel op een solide ondergrond.

1. Open het frontpaneel.

Plaats uw vingers op de uitsteeksels links en rechts van het paneel van de hoofdunit en open het tot het niet verder geopend kan worden.

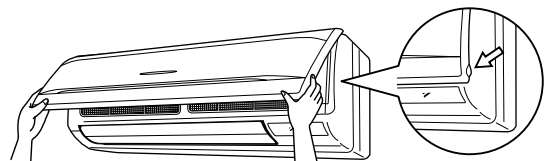

2. Verwijder het frontpaneel.

Druk de as aan beide zijden van het frontpaneel naar het midden van de hoofdunit en verwijder het paneel.

(U kunt het paneel ook verwijderen door het ofwel geheel naar links of naar rechts te schuiven en het daarna naar voor te trekken.)

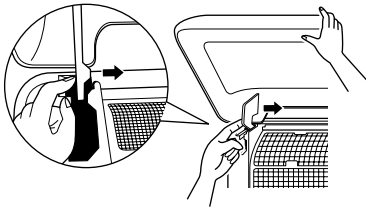

3. Maak het frontpaneel schoon.

- Wrijf het paneel schoon met een natte zachte doek.
- Gebruik altijd een neutraal reinigingsmiddel.
- Veeg na het wassen het resterende water volledig weg en laat drogen in de schaduw.

4. Monteer het frontpaneel.

Zet de nokjes van het frontpaneel in de sleuven en druk ze helemaal naar binnen.

Sluit vervolgens voorzichtig het frontpaneel.

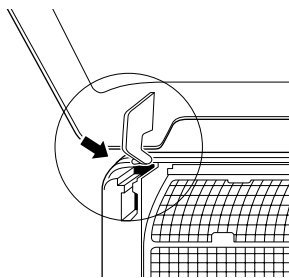

5. Sluit het frontpaneel.

[REINIGEN VOOR EN NA SEIZOENSGEBRUIK]

OPSTARTEN NA EEN LANGE PERIODE VAN INACTIVITEIT

Bevestig het volgende

- Controleer of de luchtinlaat en -uitlaat niet zijn geblokkeerd.
Verwijder mogelijke obstakels.
Obstakels kunnen de luchtstroom belemmeren, waardoor de prestaties afnemen en de toestellen stuk kunnen gaan.

Reinig het luchtfilter.

- Vergeet het luchtfilter na het reinigen niet opnieuw te bevestigen.
(Zie "ONDERHOUD" op pagina 9.)
- Schakel de afstandsbediening in en verwijder de aanduiding " " of "Reinig filter aub" van de display.
- Zie voor meer informatie de bedieningshandleiding van de afstandsbediening. De aanduiding kan zowel tijdens het bedrijf als bij stilstand gewist worden.

Zet de stroomonderbreker minstens 6 uur voordat u de unit opnieuw gaat gebruiken opnieuw aan.

- Dit is nodig om de unit te beschermen. Op deze manier wordt hij namelijk veel minder bruusk geactiveerd.
- De display op de afstandsbediening wordt getoond wanneer de stroom wordt aangezet.

VERWARMEN binnen de 6 uur nadat de stroom is aangezet.

- Sommige modellen doen het volgende om de units te beschermen.
Als er binnen de 6 uur nadat de stroom weer is aangezet wordt VERWARMD, stopt de ventilator van de binnenunit ongeveer 10 minuten tijdens de werking van de buitenunit om de toestellen te beschermen.
Dit gebeurt niet enkel op het moment van installatie, maar telkens wanneer de stroomonderbreker wordt AAN-/UIT-geschakeld.
Voor comfortverwarming is het aanbevolen om de stroomonderbreker niet uit te zetten tijdens het VERWARMEN.

WAT TE DOEN ALS U HET SYSTEEM VOOR LANGE TIJD STOPT

- Dit voorkomt schimmelvorming.

Zet de stroomonderbreker uit.

- Wanneer de stroomonderbreker wordt aangezet, wordt er een klein wattage gebruikt, ook al is het systeem niet in bedrijf.
Zet de stroomonderbreker uit om energie te besparen.
- De display op de afstandsbediening zal verdwijnen wanneer de stroomonderbreker wordt uitgezet.

Reinig het luchtfilter.

- Zorg ervoor dat het luchtfilter, nadat het is gereinigd, weer op de oorspronkelijke plaats wordt teruggeplaatst.
(Zie "ONDERHOUD" op pagina 9.)

9. GEEN STORING VAN DE AIRCONDITIONER

Volgende symptomen duiden niet op een probleem met de airconditioner.

- **VERWARMEN binnen de 6 uur nadat de stroom is aangezet.**

Sommige modellen doen het volgende om de units te beschermen.

Als er binnen de 6 uur nadat de stroom weer is aangezet wordt VERWARMD, stopt de ventilator van de binnenunit ongeveer 10 minuten tijdens de werking van de buitenunit om de toestellen te beschermen.

Dit gebeurt niet enkel op het moment van installatie, maar telkens wanneer de stroomonderbreker wordt AAN-/UIT-geschakeld. Voor comfortverwarming is het aanbevolen om de stroomonderbreker niet uit te zetten tijdens het VERWARMEN.

I. HET SYSTEEM WERKT NIET

- **Het systeem start niet onmiddellijk opnieuw nadat de AAN/UIT-toets is ingedrukt.**
- **Het systeem wordt niet direct in werking gesteld als de TEMPERATUURINSTELLING-toets in de vorige stand wordt teruggezet nadat de toets is ingedrukt.**

Als de BEDRIJFS-indicator gaat branden, functioneert het systeem normaal.

Het systeem wordt niet direct in werking gesteld omdat er een beveiliging is geactiveerd om overbelasting te voorkomen. Het systeem wordt na ongeveer 3 minuten automatisch in werking gesteld.

- **Het systeem start niet wanneer het display “” toont en enkele seconden knippert nadat een bedieningstoets is ingedrukt.**

Dit komt doordat het systeem centraal bestuurd wordt. Wanneer het display knippert betekent dit dat het systeem niet met de afstandsbediening bestuurd kan worden.

- **VERWARMEN binnen de 6 uur nadat de stroom van de airconditioner is aangezet.**

Sommige modellen doen het volgende om de units te beschermen.

Als er binnen de 6 uur nadat de stroom weer is aangezet wordt VERWARMD, stopt de ventilator van de binnenunit ongeveer 10 minuten tijdens de werking van de buitenunit om de toestellen te beschermen.

Dit gebeurt niet enkel op het moment van installatie, maar telkens wanneer de stroomonderbreker wordt AAN-/UIT-geschakeld. Schakel de stroomonderbreker voor uw eigen comfort niet uit tijdens seizoensgebruik of tijdens VERWARMEN.

- **De werking van de buitenunit stopt.**
Dit is omdat de binnentemperatuur de ingestelde waarde heeft bereikt. De binnenunit staat in de stand VENTILATOR.
KOELEN (AUTOMATISCH KOELEN): Verlaag de ingestelde temperatuur.
VERWARMEN (AUTOMATISCH VERWARMEN): Verhoog de ingestelde temperatuur.
De werking wordt na een tijdje ingeschakeld wanneer het systeem in normale toestand is.
- **De afstandsbediening toont “”, en de luchtuitblaas stopt.**
Dit is omdat het systeem automatisch omschakelt naar de stand ONTDOOIEN om te voorkomen dat de verwarmingscapaciteit afneemt wanneer er zich meer rijm op de buitenunit vormt.
Na 6 tot 8 minuten (maximum 10 minuten), keert het systeem terug naar zijn oorspronkelijke werking.

II. DE WERKING STOPT SOMS.

- **De afstandsbediening toont “U4” en “U5”, en de werking stopt. Ze zal echter na een paar minuten worden hervat.**
Dit is omdat de communicatie tussen de units wordt onderbroken en de werking onderbreekt ten gevolge van ruis die wordt veroorzaakt door andere toestellen.
Zodra de elektrische ruis afneemt, start het systeem automatisch weer op.

III. DE VENTILATORSNELHEID VERSCHILT VAN DE INGESTELDE SNELHEID.

- **Zelfs wanneer de toets voor het regelen van de ventilatorsnelheid wordt ingedrukt, verandert de snelheid niet.**
Voor het ONTDOOIEN tijdens de KOELWERKING wordt de luchtstroom verminderd om de overdracht van gesmolten water te voorkomen.
Na een tijdje kan de luchtstroom worden veranderd.
(De luchtstroom kan niet worden ingesteld voor het PROGRAMMA DROGEN.)
Wanneer de kamertemperatuur de ingestelde temperatuur overschrijdt, schakelt de binnenunit om naar de fluisterstille modus. Het duurt even voordat de luchtstroom verandert.
Verhoog de ingestelde temperatuur. Na een tijdje verandert de luchtstroom.

IV. DE RICHTING VAN DE UITGEBLAZEN LUCHT KOMT NIET OVEREEN MET DE INGESTELDE RICHTING.

- De huidige uitblaasrichting wordt niet weergegeven in het display van de afstandsbediening.

- De automatische draai-richting voor de luchtstroomrichting werkt niet.

Dit is omdat de luchtstroom automatisch wordt geregeld.

Na een tijdje kan de luchtstroomrichting worden gewijzigd.

V. DE LUCHTSTROOMRICHTING KOMT NIET OVEREEN MET DE DISPLAY VAN DE AFSTANDBEDIENING.

- De luchtstroomkleppen bewegen niet wanneer de afstandsbediening de bewegende werking toont.

<VERWARMEN>

Dit is omdat de luchtstroomrichting zo wordt geregeld dat ze horizontaal is direct nadat de werking start of wanneer de binnentemperatuur hoger ligt dan de ingestelde temperatuur om te voorkomen dat lucht rechtstreeks op een van de aanwezigen in de ruimte wordt geblazen.

Na een tijdje start de bewegende werking.

(Zie "BEWEGING VAN DE LUCHTSTROOMKLEP" op pagina 8.)

- De weergegeven luchtstroomrichting op de afstandsbediening verschilt van de reële werking van de luchtstroomkleppen.

<KOELEN en PROGRAMMA DROGEN>

Wanneer de werking in een neerwaartse luchtstroomrichting is ingesteld, verschilt de luchtstroomrichting gedurende een tijdje van wat er op de display wordt getoond om te voorkomen dat er zich rijm vormt op de kleppen.

Na een tijdje verandert de luchtstroomrichting naar de ingestelde richting.

(Zie "BEWEGING VAN DE LUCHTSTROOMKLEP" op pagina 8.)

<VERWARMEN>

Dit is omdat de luchtstroomrichting zo wordt geregeld dat ze horizontaal is direct nadat de werking start of wanneer de binnentemperatuur hoger ligt dan de ingestelde temperatuur om te voorkomen dat lucht rechtstreeks op een van de aanwezigen in de ruimte wordt geblazen.

Na een tijdje verandert de luchtstroomrichting naar de ingestelde richting.

(Zie "BEWEGING VAN DE LUCHTSTROOMKLEP" op pagina 8.)

VI. DE LUCHTSTROOMKLEPPEN SLUITEN NIET.

- De luchtstroomkleppen sluiten niet, zelfs wanneer de werking stopt.

Als de luchtuitblaas naar beneden is ingesteld om condensatie op de kleppen te voorkomen, sluiten de kleppen één keer en gaan dan weer open.

Na een tijdje sluiten ze weer.

VII. UIT HET TOESTEL KOMT WITTE ROOK

- Wanneer de vochtigheid hoog is tijdens het KOELEN (Op vette of stoffige plaatsen)

Indien de binnenkant van een binnenuit bijzonder vervuild is, wordt de

temperatuurverspreiding in een kamer ongelijk. Het is nodig de binnenkant van de binnenuit te reinigen. Vraag uw Daikin dealer om gegevens over het reinigen van de unit. Dit moet door een erkend onderhoudstechnicus worden gedaan. Controleer de gebruiksomgeving.

- Wanneer de werking wordt omgeschakeld naar de stand VERWARMEN tijdens of na het ONTDOOIEN.

Vocht dat ontstaat tijdens het ONTDOOIEN wordt stoom en zal beginnen rondzweven.

Wanneer de display van de afstandsbediening

" " toont, staat de unit in de stand ONTDOOIEN.

VIII. GELUID VAN AIRCONDITIONERS

- Nadat het apparaat is gestart, hoort u een gonzend geluid.

Dit geluid wordt gegenereerd door de motoren die de luchtstroomkleppen aandrijven.

Na ongeveer een minuut verdwijnt het geluid.

- Er is een voortdurend laag gesis te horen wanneer de systemen in de KOELEN of ONTDOOIEN stand zijn.

Dit is het geluid van koelgas dat door de binnen- en buitenunits stroomt.

- Er is een siggeluid te horen bij het starten of onmiddellijk nadat de werking is gestopt, of dat te horen is aan het begin of onmiddellijk na het stoppen van het ONTDOOIEN.

Dit is het geluid van koelmiddel en wordt veroorzaakt door het stoppen en veranderen van de stroom.

Tijdens het VERWARMEN schakelt het systeem automatisch om naar de stand ONTDOOIEN.

De afstandsbediening toont " ".

Na 6 tot 8 minuten (maximum 10 minuten) keert het systeem terug naar zijn oorspronkelijke werking.

- **Het apparaat maakt een geluid dat klinkt als “Shah” in de modus Koelen of terwijl het uitgeschakeld is.**

Vocht dat uit de binnenlucht werd verwijderd tijdens het KOELEN, wordt afgevoerd. (De afvoerinrichting is een optioneel onderdeel.)

- **Er is een piepgeluid te horen wanneer het systeem in bedrijf is of nadat het systeem is gestopt.**

Dit geluid wordt veroorzaakt door het uitzetten en inkrimpen van plastic onderdelen.

IX. STOF VAN DE UNITS

- **Wanneer het systeem gestart wordt nadat het langere tijd niet in gebruik is geweest, kan er stof uit de unit worden geblazen.**

Stof dat in de unit terecht is gekomen wordt naar buiten geblazen.

X. DE UNITS GEVEN EEN GEUR AF

- **Tijdens de werking**

De unit absorbeert geuren van kamers, meubels, sigaretten, enz. en geeft die dan weer af.

Als de geur hinderend is, kunt u de luchtstroom op nul zetten wanneer de binnentemperatuur de ingestelde waarde bereikt.

Neem contact op met uw Daikin verdeler voor meer details.

XI. DE UNIT KOELT NIET GOED.

- **De unit werkt in het PROGRAMMA DROGEN.**

Dit is omdat er met het programma drogen wordt gewerkt zodat de binnentemperatuur zo weinig mogelijk afneemt.

Verlaag de binnentemperatuur met de stand KOELEN, en gebruik dan het PROGRAMMA DROGEN. (Zie “KENMERKEN VAN HET PROGRAMMA DROGEN” op pagina 7.)

- Lees de kenmerken van de stand KOELEN, de stand VERWARMEN, en van het PROGRAMMA DROGEN op pagina 6, 7.

10. IN GEVAL VAN PROBLEMEN

Controleer eerst zelf alvorens een serviceoproep te doen.

1. Indien het systeem helemaal niet werkt.

- Controleer of er een zekering doorgebrand is. Schakel de netspanning uit.
- Controleer of de stroomonderbreker is doorgeslagen. Schakel de stroom in met de stroomonderbreker in de uit-stand. Schakel de stroom niet in met de stroomonderbreker in de uitschakelpositie. (Neem contact op met uw verdeler.)

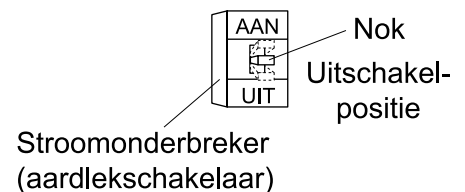

- Controleer of er een stroomstoring is. Wacht totdat de stroom hersteld is. Indien er zich tijdens de werking van het systeem een stroomstoring voordoet, start het systeem weer vanzelf, onmiddellijk nadat de stroom hersteld is.

2. Indien het systeem stopt nadat de werking is voltooid.

- Controleer of de luchtinlaat of -uitlaat van de buiten- of binneneenheid geblokkeerd is door een voorwerp. Verwijder de belemmering en zorg ervoor dat de lucht vrij kan stromen.
- Controleer of het luchtfilter verstopt is. Vraag een erkend onderhoudstechnicus om de luchtfilters te reinigen. (Zie “ONDERHOUD” op pagina 9.) Als het luchtfilter verstopt is, zal de luchtstroom afnemen en zullen bijgevolg ook de prestaties afnemen. Hierdoor kan bovendien dauw van condensatie ontstaan bij de luchtuitlaat. (Zie “ONDERHOUD” op pagina 9.)

3. Het systeem werkt, maar koelt of verwarmt onvoldoende.

- Indien de luchtinlaat of -uitlaat van de binnen- of buitenunit geblokkeerd is door een voorwerp.

Opmerking: Na een tijdje worden de regelkleppen voor de verticale luchtstroom bij de luchtuitlaat gesloten terwijl de unit stopt.

Verwijder het voorwerp en zorg ervoor dat de lucht vrij kan stromen.

Obstakels belemmeren de luchtstroom, waardoor de prestaties afnemen en de units stuk kunnen gaan wanneer uitgeblazen lucht wordt aangezogen.

Ze verspillen elektriciteit en kunnen tot gevolg hebben dat units uitvallen.

- Als het luchtfilter verstopt is. Vraag een erkend onderhoudstechnicus om de luchtfilters te reinigen. (Zie "ONDERHOUD" op pagina 9.)

Verstoppingen door stof of vuil zullen een vermindering van het luchtstroomvolume van de airconditioner tot gevolg hebben, waardoor de prestaties zullen afnemen.

Hierdoor kan bovendien dauw van condensatie ontstaan bij de luchtuitlaat. (Zie "ONDERHOUD" op pagina 9.)

- Als de ingestelde temperatuur niet goed is (Stel een geschikte temperatuur, luchtstroom en uitblaasrichting in.)
- Als de knop VENTILATORSNELHEID is ingesteld op LAGE SNELHEID (Stel een geschikte temperatuur, luchtstroom en uitblaasrichting in.)
- Als de hoek van de luchtstroom niet goed is (Stel een geschikte temperatuur, luchtstroom en uitblaasrichting in.)
- Indien deuren of ramen op zijn. Sluit deuren en ramen om te voorkomen dat de wind naar binnen waait.
- Indien rechtstreeks zonlicht de kamer binnen komt (tijdens koeling) Gordijnen of jaloezieën sluiten.
- Wanneer er te veel mensen in de ruimte aanwezig zijn (tijdens het koelen).
- Wanneer de warmtebron van de ruimte te overdadig werkt (tijdens het koelen).

4. Hoewel de AAN/UIT-knop niet werd ingedrukt, is de unit gestart of gestopt.

- Bent u zeker dat de AAN/UIT-timerwerking niet in gebruik is? Zet de AAN/UIT-timer uit.
- Bent u zeker dat er geen afstandsbediening is aangesloten? Contacteer de centrale controlekamer vanwaar de stop afkomstig is.

- Bent u zeker dat de display voor gecentraliseerde controle niet brandt? Contacteer de centrale controlekamer vanwaar de stop afkomstig is.

Als het probleem niet is opgelost nadat u de bovengenoemde punten heeft gecontroleerd, probeer de unit dan niet zelf te repareren. Vraag in dergelijke gevallen altijd de hulp van uw lokale verdeler. Meld daarbij het symptoom en het model (dat op het label van de fabrikant staat vermeld).

Als een van de volgende storingen voorkomt, neem dan de hierna beschreven maatregelen en neem contact op met uw Daikin verdeler.

Het systeem moet door een erkend onderhoudsmonteur worden gerepareerd.

— ⚠ WAARSCHUWING —

Haal, wanneer u iets abnormaals merkt aan de airconditioner (een brandlucht e.d.) direct de stekker uit het stopcontact.

Wanneer u het apparaat gewoon ingeschakeld laat, kan het defect raken, en kan er gevaar voor elektrische schokken of brand ontstaan. Neem contact op met uw verdeler.

- Wanneer een veiligheidsvoorziening zoals een zekering, stroomonderbreker of aardlekschakelaar frequent wordt geactiveerd. **Maatregel:** de hoofdschakelaar niet aanzetten.
- Wanneer de AAN/UIT knop niet goed werkt. **Maatregel:** de hoofdschakelaar uitzetten.
- Als water uit de unit lekt. **Maatregel:** de werking stilzetten.
- Als de display "👁", "UNIT Nr." en het WERKING-lampje knipperen en het "STORINGSCODE" verschijnt. (In geval van BRC1D)

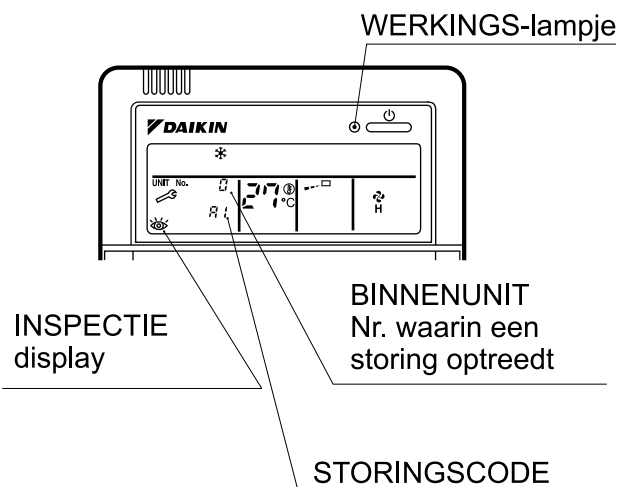

Maatregel: Breng uw Daikin-dealer op de hoogte van de display.

DAIKIN EUROPE N.V.

Zandvoordestraat 300, B-8400 Oostende, Belgium