

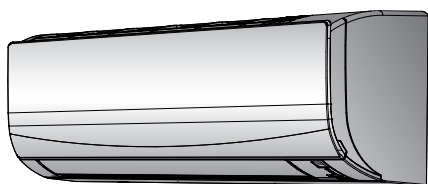

# Gebruiksaanwijzing

## Daikin kamerairconditioner



ATXF20D5V1B  
ATXF25D5V1B  
ATXF35D5V1B  
ATXF42D5V1B

Gebruiksaanwijzing  
Daikin kamerairconditioner

Nederlands

## Inhoudsopgave

<b>1</b>	<b>Over de documentatie</b>	<b>2</b>
1.1	Over dit document .....	2
<b>2</b>	<b>Veiligheidsinstructies voor de gebruiker</b>	<b>2</b>
2.1	Algemeen .....	2
2.2	Instructies voor veilig gebruik .....	3
<b>3</b>	<b>Over het systeem</b>	<b>5</b>
3.1	Binnenunit .....	5
3.2	Over de gebruikersinterface .....	5
3.2.1	Onderdelen: Gebruikersinterface .....	6
3.2.2	Status: Lcd gebruikersinterface .....	6
3.2.3	Gebruik van de gebruikersinterface .....	6
<b>4</b>	<b>Voor het gebruik</b>	<b>6</b>
4.1	Houder gebruikersinterface monteren .....	6
4.2	Batterijen plaatsen .....	7
4.3	Voeding inschakelen .....	7
<b>5</b>	<b>Functie</b>	<b>7</b>
5.1	Werkingsgebied .....	7
5.2	Wanneer welke functie gebruiken .....	7
5.3	Bedrijfsstand en temperatuurinstelpunt .....	7
5.3.1	Het systeem starten/stoppen en de temperatuur instellen .....	8
5.3.2	Luchtstroomsnelheid .....	8
5.3.3	Uitblaasrichting .....	8
5.3.4	Comfort-functie .....	9
5.3.5	Powerful-functie .....	9
5.3.6	Econo-functie .....	9
5.3.7	In-/uitschakeltimer .....	9
<b>6</b>	<b>Energie besparen en optimale werking</b>	<b>10</b>
<b>7</b>	<b>Onderhoud en service</b>	<b>10</b>
7.1	Overzicht: onderhoud en service .....	10
7.2	Binnenunit en gebruikersinterface schoonmaken .....	11
7.3	Voorpaneel schoonmaken .....	11
7.4	Over de luchtfilters .....	11
7.5	Luchtfilters reinigen .....	11
7.6	Aandachtspunten voor een lange periode van stilstand .....	12
<b>8</b>	<b>Opsporen en verhelpen van storingen</b>	<b>12</b>
8.1	Symptomen die geen storingen van het systeem zijn .....	12
8.1.1	Symptoom: U hoort een geluid zoals stromend water .....	12
8.1.2	Symptoom: U hoort een blaasgeluid .....	12
8.1.3	Symptoom: U hoort een tikgeluid .....	12
8.1.4	Symptoom: U hoort een fluitgeluid .....	13
8.1.5	Symptoom: U hoort een klinkgeluid terwijl de unit werkt of stilstaat .....	13
8.1.6	Symptoom: U hoort een klapgeluid .....	13
8.1.7	Symptoom: De ventilator van de buitenunit draait terwijl de airconditioner niet wordt gebruikt .....	13
8.2	Problemen op basis van storingscodes oplossen .....	13
<b>9</b>	<b>Als afval verwijderen</b>	<b>13</b>

## 1 Over de documentatie

### 1.1 Over dit document

Onze welgemeende dank voor de aankoop van dit product. Verzoek:

- Lees zorgvuldig de documentatie vooraleer de gebruikersinterface te gebruiken om zo de best mogelijke werking te kunnen garanderen.

- Vraag de installateur u te informeren over de instellingen die hij gebruikte om uw systeem te configureren. Controleer of hij de tabellen met de installateurinstellingen ingevuld heeft. Indien NIET, verzoek hem dit alsnog te doen.
- Bewaar de documentatie voor latere raadpleging.

### Bedoeld publiek

Eindgebruikers



### INFORMATIE

Dit apparaat is bedoeld om in werkplaatsen, in de lichte industrie en in boerderijen door deskundige of geschoolde gebruikers gebruikt te worden of, in de handel en in huishoudens, door niet gespecialiseerde personen.

### Documentatieset

Dit document is een onderdeel van een documentatieset. De volledige set omvat:

- **Algemene veiligheidsmaatregelen:**
  - Veiligheidsinstructies die u moet lezen vooraleer uw systeem te bedienen
  - Formaat: Papier (in de doos van de binnenunit)
- **Gebruiksaanwijzing:**
  - Snelle gids voor basisgebruik
  - Formaat: Papier (in de doos van de binnenunit)
- **Uitgebreide handleiding voor de gebruiker:**
  - Gedetailleerde stap per stap instructies en achtergrondinformatie voor basis- en gevorderd gebruik
  - Formaat: Digitale bestanden op <http://www.daikineurope.com/support-and-manuals/product-information/>

Laatste herzieningen van de meegeleverde documentatie kunnen op de regionale Daikin-website of via uw installateur beschikbaar zijn.

De documentatie is oorspronkelijk in het Engels geschreven. Alle andere talen zijn vertalingen.

## 2 Veiligheidsinstructies voor de gebruiker

Leef de volgende veiligheidsinstructies en -voorschriften te allen tijde na.

### 2.1 Algemeen



#### WAARSCHUWING

Indien u twijfels heeft over de bediening van de unit, neem contact op met uw dealer.



#### WAARSCHUWING

Dit apparaat mag worden gebruikt door kinderen van 8 jaar en ouder en door personen met verminderde fysieke, sensorische of geestelijke capaciteiten of gebrek aan ervaring en kennis als zij supervisie of instructie krijgen over het

veilige gebruik van het apparaat en als zij de gevaren in betrekking hiermee begrijpen.

Kinderen mogen NIET met het apparaat spelen.

Reiniging en onderhoud door de gebruiker mogen NIET worden uitgevoerd door kinderen zonder toezicht.



### WAARSCHUWING

Om elektrische schokken of brand te vermijden:

- Spoel de unit NIET af.
- Bedien de unit NIET met natte handen.
- Plaats GEEN voorwerpen die water bevatten op de unit.



### VOORZICHTIG

- Plaats GEEN voorwerpen, apparatuur of uitrustingen bovenop de unit.
- Zit, klim of sta NIET op de unit.

- Units dragen het volgende symbool:



Dit betekent dat u GEEN elektrische en elektronische producten mag mengen met ongesorteerd huishoudelijk afval. Probeer het systeem NIET zelf te ontmantelen: het ontmantelen van het systeem en het behandelen van het koelmiddel, van olie en van andere onderdelen MOETEN door een erkende installateur conform met de geldende wetgeving uitgevoerd worden.

De units MOETEN voor hergebruik, recyclage en terugwinning bij een gespecialiseerd behandelingsbedrijf worden behandeld. Door ervoor te zorgen dat dit product op de juiste manier wordt weggegooid, draagt u bij tot het voorkomen van mogelijke negatieve gevolgen voor milieu en menselijke gezondheid. Voor meer informatie, contacteer uw installateur of de plaatselijke overheid.

- Batterijen dragen het volgende symbool:



Dit betekent dat de batterijen NIET met ongesorteerd huishoudelijk afval gemengd mogen worden. Indien onder het symbool een scheikundig symbool afgebeeld staat, betekent dit scheikundig symbool dat de batterij een zwaar metaal bevat boven een bepaalde concentratie.

Mogelijke chemische symbolen: Pb: lood (>0,004%).

Lege batterijen MOETEN voor hergebruik door een gespecialiseerde installatie worden verwerkt. Door ervoor te zorgen dat wegwerpbatterijen op de juiste manier worden weggegooid, helpt u mogelijke negatieve gevolgen voor milieu en menselijke gezondheid te voorkomen.

## 2.2 Instructies voor veilig gebruik



### WAARSCHUWING: MATIG ONTVLAMBAAR MATERIAAL

Het koelmiddel in deze unit is weinig ontvlambaar.



### VOORZICHTIG

Steek GEEN vingers, stokken of andere voorwerpen in de luchtinlaat of -uitlaat. Wanneer de ventilator met hoge snelheid draait, zou dit letsels veroorzaken.



### WAARSCHUWING

- Wijzig, demonteer, verwijder, herinstalleer of repareer de unit NIET zelf aangezien een verkeerde demontage of installatie een elektrische schok of brand kan veroorzaken. Neem contact op met uw dealer.
- Zorg dat er geen open vlammen zijn in het geval van een koelmiddellek. Het koelmiddel zelf is helemaal veilig, niet-giftig en matig ontvlambaar, maar er zal wel een giftig gas vrijkomen wanneer het koelmiddel per ongeluk lekt in een kamer met lucht van een ventilatorkachel, gasfornuis, enz. Laat de reparatie van een lek altijd controleren door erkend servicepersoneel voordat u de unit weer in gebruik neemt.

## 2 Veiligheidsinstructies voor de gebruiker

### **VOORZICHTIG**

Verander de stand van de horizontale en verticale kleppen ALLEEN met een gebruikersinterface. Wanneer u de horizontale en verticale kleppen met de hand verplaatst terwijl ze draaien, geraakt het mechanisme defect.

### **VOORZICHTIG**

Stel kleine kinderen, planten of dieren NOOIT rechtstreeks bloot aan de luchtstroom.

### **WAARSCHUWING**

Plaats GEEN voorwerpen onder de binnen- en/of buitenunit die nat kunnen worden. Anders kan condensatie op de unit of op de koelmiddelleidingen, vuil van het luchtfilter of een verstopte afvoer druppelen en kunnen voorwerpen onder de unit vuil of beschadigd raken.

### **WAARSCHUWING**

Zet GEEN brandbare sprays bij de airconditioner en gebruik GEEN sprays in de buurt van de unit. Anders kan er brand ontstaan.

### **WAARSCHUWING**

Het koelmiddel in de unit is weinig ontvlambaar, maar lekt normaal NIET. Als het koelmiddel in de kamer lekt en in contact komt met vuur van een brander, een verwarming of een fornuis, dan kan er brand ontstaan of kan een schadelijk gas worden gevormd.

Schakel alle verwarmingstoestellen met verbranding uit, verlucht de kamer en neem contact op met de dealer waar u de unit hebt gekocht.

Gebruik de unit NIET totdat iemand van de servicedienst heeft bevestigd dat het deel met het koelmiddellek gerepareerd is.

### **WAARSCHUWING**

▪ Doorboor of verbrand GEEN onderdelen van de koelmiddelcyclus.

- Gebruik GEEN andere schoonmaakmiddelen of manieren om het ontdooien te versnellen dan die aanbevolen door de fabrikant.
- Denk eraan dat het koelmiddel in het systeem geurloos is.

### **WAARSCHUWING**

Het toestel wordt opgeslagen in een ruimte zonder ontstekingsbronnen die voortdurend branden (bijvoorbeeld: open vuur, een draaiend gastoestel of een draaiende elektrische verwarming).

### **GEVAAR: RISICO OP ELEKTROCUTIE**

Wanneer u de airconditioner of het luchtfilter wilt schoonmaken, moet u de unit eerst stilleggen en alle voedingen UITSCHAKELEN. Anders dreigt u elektrische schokken en letsel op te lopen.

### **VOORZICHTIG**

Controleer na langdurig gebruik of de staander en bevestiging niet beschadigd zijn. Bij beschadiging dreigt de unit te vallen en letsel te veroorzaken.

### **WAARSCHUWING**

Ga voorzichtig te werk met ladders wanneer u op een hoogte werkt.

### **GEVAAR: RISICO OP ELEKTROCUTIE**

Leg de unit stil, schakel de stroomonderbreker UIT of trek het netsnoer uit alvorens de unit schoon te maken. Anders dreigt u elektrische schokken en letsel op te lopen.

### ! WAARSCHUWING

Stop de werking en schakel de voeding **UIT** als er zich iets abnormaals voordoet (brandgeur, enz.).

Als u de unit onder dergelijke omstandigheden laat werken, kan dit leiden tot een defect, elektrische schok of brand. Neem contact op met uw dealer.

### ! VOORZICHTIG

Deze unit is uitgerust met elektrische veiligheidsmaatregelen zoals een koelmiddelleksensor. Om efficiënt te zijn, moet de unit na de installatie, op korte onderhoudsperiodes na, altijd van stroom voorzien zijn.

## 3 Over het systeem

### ! WAARSCHUWING: MATIG ONTVLAMBAAR MATERIAAL

Het koelmiddel in deze unit is weinig ontvlambaar.

### ! OPMERKING

Gebruik het systeem NIET voor andere doeleinden. Gebruik de unit NIET voor het koelen van precisie-instrumenten, voedsel, planten, dieren of kunstwerken, om te voorkomen dat de kwaliteit ervan wordt aangetast.

### 3.1 Binnenunit

#### ! VOORZICHTIG

Steek GEEN vingers, stokken of andere voorwerpen in de luchtinlaat of -uitlaat. Wanneer de ventilator met hoge snelheid draait, zou dit letsels veroorzaken.

#### i INFORMATIE

Het geluidsrukniveau is lager dan 70 dBA.

### ! WAARSCHUWING

- Wijzig, demonteer, verwijder, herinstalleer of repareer de unit NIET zelf aangezien een verkeerde demontage of installatie een elektrische schok of brand kan veroorzaken. Neem contact op met uw dealer.
- Zorg dat er geen open vlammen zijn in het geval van een koelmiddellek. Het koelmiddel zelf is helemaal veilig, niet-giftig en matig ontvlambaar, maar er zal wel een giftig gas vrijkomen wanneer het koelmiddel per ongeluk lekt in een kamer met lucht van een ventilatorkachel, gasfornuis, enz. Laat de reparatie van een lek altijd controleren door erkend servicepersoneel voordat u de unit weer in gebruik neemt.

#### i INFORMATIE

De volgende afbeeldingen zijn slechts voorbeelden en komen mogelijk NIET volledig overeen met de lay-out van uw systeem.

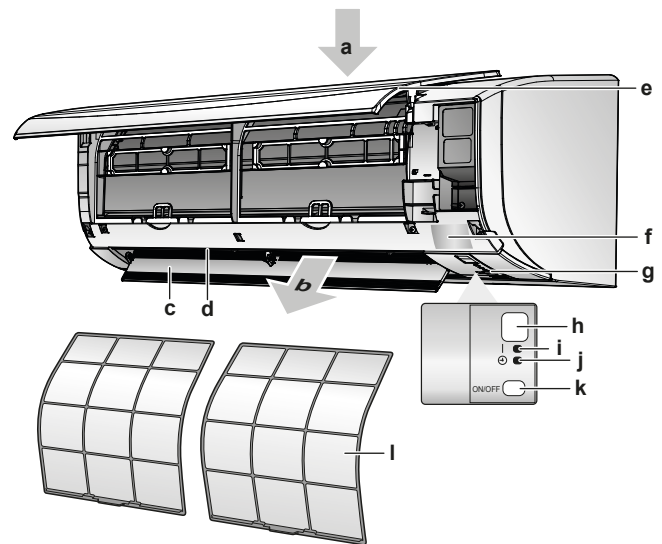

- a Luchtinlaat
- b Luchtuitlaat
- c Klep (horizontale klep)
- d Verticale kleppen
- e Voorpaneel
- f Modelnaamplaatje
- g Kamertemperatuursensor
- h Signaalontvanger
- i Bedrijfslampje (groen)
- j Timerlampje (oranje)
- k AAN/UIT-schakelaar binnenunit
- l Luchtfilter

#### AAN/UIT-knop

Als er geen gebruikersinterface is, kunt u de unit starten/stoppen met de AAN/UIT-knop op de binnenunit. Wanneer de unit met deze knop wordt gestart, worden de volgende instellingen gebruikt:

- Bedrijfsstand = Automatisch
- Temperatuurinstelling = 25°C
- Luchtstroomsnelheid = Automatisch

### 3.2 Over de gebruikersinterface

- Rechtstreeks zonlicht.** Stel de gebruikersinterface niet bloot aan rechtstreeks zonlicht.
- Stof.** Stof op de signaalzender of -ontvanger vermindert de gevoeligheid. Veeg stof weg met een zachte doek.
- Fluorescentielampen.** Het signaal kan mogelijk niet worden doorgegeven als er fluorescentielampen in de kamer zijn. Neem in dat geval contact op met uw installateur.
- Andere apparaten.** Als de gebruikersinterface andere apparaten doet werken, verplaats die apparaten of neem contact op met uw installateur.
- Gordijnen.** Zorg ervoor dat het signaal tussen de unit en de gebruikersinterface NIET geblokkeerd wordt door gordijnen of andere voorwerpen.

#### ! OPMERKING

- Laat de gebruikersinterface NIET vallen.
- Laat de gebruikersinterface NIET nat worden.

## 4 Voor het gebruik

### 3.2.1 Onderdelen: Gebruikersinterface

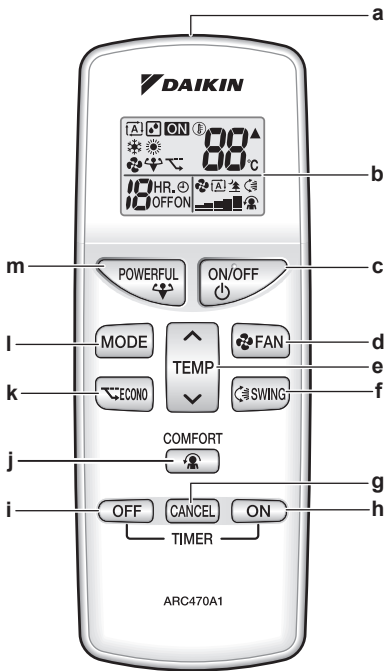

- a Signaalzender
- b Lcd-scherm
- c AAN/UIT-knop
- d Ventilatorinstelknop
- e Temperatuurregelknop
- f Draaiknop
- g Timerannuleerknop
- h Inschakeltimerknop
- i Uitschakeltimerknop
- j Comfort-knop
- k Econo-knop
- l Bedrijfsstandkeuzeknop
- m Powerful-knop

### 3.2.2 Status: Lcd gebruikersinterface

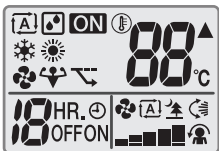

Symbol	Beschrijving
	Bedrijfsstand = Automatisch
	Bedrijfsstand = Drogen
	Bedrijfsstand = Verwarmen
	Bedrijfsstand = Koelen
	Bedrijfsstand = Alleen ventilator
	Powerful-functie is actief
	Econo-functie is actief
	De unit is in werking
	De binnenunit ontvangt een signaal van de gebruikersinterface
	Instelling actuele temperatuur
	Luchtstroomsnelheid = Automatisch

Symbol	Beschrijving
	Luchtstroomsnelheid = Binnenunit stil
	Luchtstroomsnelheid = Hoog
	Luchtstroomsnelheid = Medium-hoog
	Luchtstroomsnelheid = Medium
	Luchtstroomsnelheid = Medium-laag
	Luchtstroomsnelheid = Laag
	Comfort-functie is actief
	Automatisch verticaal draaien is actief
	Inschakeltimer is actief
	Uitschakeltimer is actief

### 3.2.3 Gebruik van de gebruikersinterface

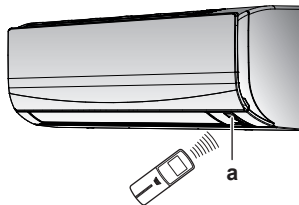

a Signaalontvanger

- 1 Richt de signaalzender op de ontvanger op de binnenunit (maximale afstand: 7 m).

**Resultaat:** Wanneer de binnenunit een signaal van de gebruikersinterface ontvangt, hoort u een geluid:

Geluid	Beschrijving
Biep-biep	De werking begint.
Biep	De instelling verandert.
Lange biep	De werking stopt.

## 4 Voor het gebruik

### 4.1 Houder gebruikersinterface monteren

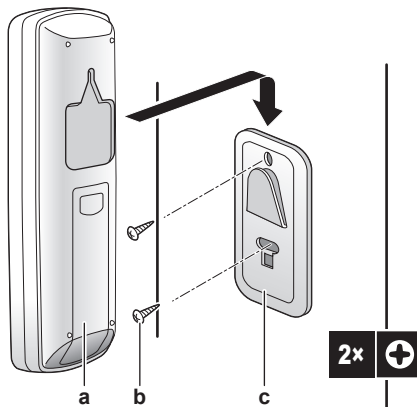

a Gebruikersinterface

- b Schroeven (lokaal te voorzien)  
c Houder gebruikersinterface

- 1 Kies een plaats binnen het bereik van de unit.
- 2 Bevestig de houder met schroeven op de muur of een gelijkaardige plaats.
- 3 Hang de gebruikersinterface op de houder.

## 4.2 Batterijen plaatsen

De batterijen hebben een levensduur van ongeveer 1 jaar.

- 1 Verwijder het achterdeksel.
- 2 Installeer beide batterijen.
- 3 Breng het deksel weer aan.

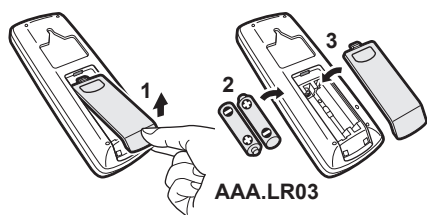

## 4.3 Voeding inschakelen

- 1 Zet de stroomschakelaar aan.

**Resultaat:** De klep van de binnenunit gaat open en dicht om de referentiepositie in te stellen.

# 5 Functie

## 5.1 Werkingsgebied

Gebruik het systeem binnen de volgende temperatuur- en vochtgehaltewaarden om een veilige en efficiënte werking te verzekeren.

Bedrijfsstand	Werkingsbereik
Koelen <sup>(a)(b)</sup>	<ul style="list-style-type: none"> <li>Buitemtemperatuur: -10~48°C droge bol</li> <li>Binnentemperatuur: 18~32°C droge bol</li> <li>Binnenvochtigheid: ≤80%</li> </ul>
Verwarmen <sup>(a)</sup>	<ul style="list-style-type: none"> <li>Buitemtemperatuur: -15~24°C droge bol</li> <li>Binnentemperatuur: 10~30°C droge bol</li> </ul>
Drogen <sup>(a)</sup>	<ul style="list-style-type: none"> <li>Buitemtemperatuur: -10~48°C droge bol</li> <li>Binnentemperatuur: 18~32°C droge bol</li> <li>Binnenvochtigheid: ≤80%</li> </ul>

<sup>(a)</sup> Een beveiliging kan het systeem stilleggen als de unit buiten het bedrijfsbereik wordt gebruikt.

<sup>(b)</sup> Condensatie en druppelend water kunnen voorkomen als de unit buiten het bedrijfsbereik wordt gebruikt.

## 5.2 Wanneer welke functie gebruiken

In de volgende tabel vindt u een overzicht van welke functie te gebruiken:

Functie	Taken
<b>Basisfuncties</b>	

Functie	Taken
Bedrijfsstanden en temperatuur	<p>Het systeem starten/stoppen en de temperatuur instellen:</p> <ul style="list-style-type: none"> <li>Een kamer verwarmen of koelen.</li> <li>Lucht in een kamer blazen zonder te verwarmen of te koelen.</li> <li>De vochtigheidsgraad in een kamer verlagen.</li> <li>In de Automatische stand, automatisch een gepaste temperatuur en bedrijfsstand selecteren.</li> </ul>
Uitblaasrichting	De uitblaasrichting regelen (draaien of vaste stand).
Luchtstroomsnelheid	De hoeveelheid in de kamer geblazen lucht regelen. Stillter werken.
<b>Geavanceerde functies</b>	
Econo	Het systeem gebruiken wanneer u ook andere grote stroomverbruikers gebruikt. Energie besparen.
Comfort	Een comfortabele luchtstroom voorzien die NIET in rechtstreeks contact met mensen komt.
Powerful	De kamer snel koelen of verwarmen.
Inschakeltimer + Uitschakeltimer	Het systeem automatisch in- en uitschakelen.

## 5.3 Bedrijfsstand en temperatuurinstelpunt

**Wanneer.** Stel de bedrijfsstand van het systeem in en stel de temperatuur in wanneer u wil:

- Een kamer verwarmen of koelen
- Lucht in een kamer blazen zonder te verwarmen of te koelen
- De vochtigheidsgraad in een kamer verlagen

**Wat.** De werking van het systeem verschilt naar gelang van de selectie van de gebruiker.

Instelling	Beschrijving
Automatisch	Het systeem koelt of verwarmt een kamer tot op het temperatuurinstelpunt. Het schakelt indien nodig automatisch om tussen koelen en verwarmen.
Drogen	Het systeem verlaagt de vochtigheid in een kamer.
Verwarmen	Het systeem verwarmt een kamer tot op het temperatuurinstelpunt.
Koelen	Het systeem koelt een kamer tot op het temperatuurinstelpunt.
Ventilator	Het systeem regelt alleen de luchtstroom (luchtstroomsnelheid en uitblaasrichting). Het systeem regelt de temperatuur NIET.

**Bijkomende informatie:**

- Buitemtemperatuur.** Het koel- of verwarmingsvermogen van het systeem neemt af bij een te hoge, respectievelijk te lage buitemtemperatuur.

## 5 Functie

- **Ontdooien.** Bij het verwarmen kan er ijs worden gevormd op de buitenunit, waardoor het verwarmingsvermogen afneemt. In dat geval schakelt het systeem automatisch over naar ontdooien om het ijs te verwijderen. Bij het ontdooien blaast de binnenuit GEEN warme lucht uit.

### 5.3.1 Het systeem starten/stoppen en de temperatuur instellen

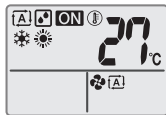

**ON**: De unit draait.

**A**: Bedrijfsstand = Automatisch

**D**: Bedrijfsstand = Drogen

**W**: Bedrijfsstand = Verwarmen

**C**: Bedrijfsstand = Koelen

**F**: Bedrijfsstand = Alleen ventilator

**88**°C: Geeft de ingestelde temperatuur weer.

- 1 Druk één of meerdere keren op **MODE** om de bedrijfsstand te selecteren.

**Resultaat:** Volgorde waarin de stand wordt ingesteld:



- 2 Druk op **ON/OFF** om de werking te **starten**.

**Resultaat:** **ON** wordt weergegeven op het scherm.

**Resultaat:** Het bedrijfslampje gaat branden.

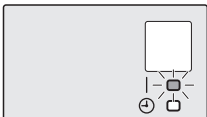

- 3 Druk één of meerdere keren op **TEMP** of **↓** of **↑** op de **TEMP**-knop om de **temperatuur** te verlagen of te verhogen.

**Opmerking:** In de droogstand of de stand alleen ventilator kan de temperatuur niet worden ingesteld.

- 4 Druk op **ON/OFF** om de werking te **stoppen**.

**Resultaat:** **ON** verdwijnt van het scherm.

**Resultaat:** Het bedrijfslampje wordt gedoofd.

### 5.3.2 Luchtstroomsnelheid

- 1 Druk op **FAN** om te selecteren:

	5 luchtstroomsnelheden, van "1" tot "5"
<b>A</b>	Werking met automatische luchtstroomsnelheid
	Geluidsarme werking binnenunit. Wanneer de luchtstroomsnelheid op "1" is ingesteld, werkt de unit stiller.

### **i** INFORMATIE

Als de unit het temperatuurinstelpunt bereikt:

- in de stand koelen of in de automatische stand. De ventilator stopt.
- in de stand verwarmen. De ventilator werkt met lage luchtstroomsnelheid.

### Luchtstroomsnelheid regelen

- 1 Druk op **FAN** om de uitblaasinstelling als volgt te veranderen:



### 5.3.3 Uitblaasrichting

**Wanneer.** Stel de uitblaasrichting in naar wens.

**Wat.** Het systeem blaast de lucht uit in de door de gebruiker ingestelde richting (variabele of vaste stand). De verticale kleppen bewegen.

Instelling	Uitblaasrichting
Verticaal automatisch draaien	Beweegt omhoog en omlaag.
[—]	Blijft in een vaste stand.

### **!** VOORZICHTIG

- Regel de hoek van de horizontale klep **ALLEEN** met een gebruikersinterface. Wanneer u de horizontale klep met de hand verplaatst terwijl ze draait, geraakt het mechanisme defect.
- Verander de stand van de verticale kleppen voorzichtig. In de luchtuitlaat draait een ventilator met hoge snelheid.

Het draaibereik van de horizontale klep hangt af van de bedrijfsstand. De horizontale klep stopt in de bovenste stand wanneer de luchtstroomsnelheid bij het omhoog en omlaag draaien op laag wordt ingesteld.

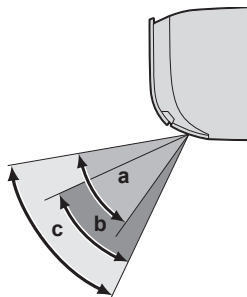

- a Draaibereik horizontale klep bij koelen of drogen
- b Draaibereik horizontale klep bij verwarmen
- c Draaibereik horizontale klep bij alleen ventilator

### Uitblaasrichting regelen

- 1 Om automatisch draaien te gebruiken, druk op **SWING**.

**Resultaat:** verschijnt op het scherm.

**Resultaat:** De horizontale klep begint te draaien.

- 2 Om de klep niet meer te laten bewegen, druk op **SWING** wanneer de klep de gewenste stand heeft bereikt.

**Resultaat:** verdwijnt van het scherm.

## Verticale kleppen regelen

- 1 Houd 1 of beide knoppen vast en verplaats de kleppen.

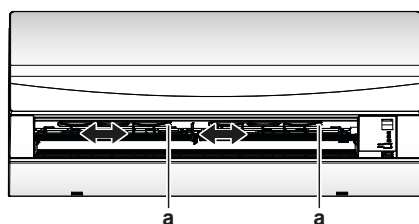

a Knoppen

### **i** INFORMATIE

Wanneer de unit in een hoek van een kamer is geïnstalleerd, mogen de verticale kleppen niet naar een muur gericht zijn. De unit zal minder efficiënt werken als de lucht wordt geblokkeerd door een muur.

## 5.3.4 Comfort-functie

Deze functie kan worden gebruikt bij **verwarmen** of **koelen**. Het resultaat is een comfortabele luchtstroom die NIET in rechtstreeks contact met mensen komt. Het systeem stelt de positie van de vaste luchtstroomrichting naar omhoog in bij koelen en naar omlaag bij verwarmen.

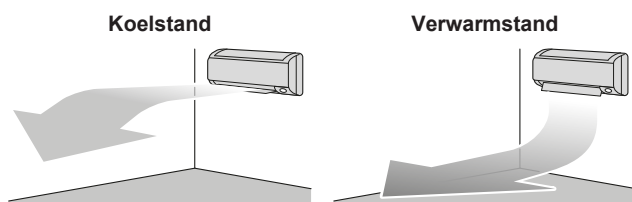

### **i** INFORMATIE

De Powerful- en Comfort-functie kunnen niet tegelijk worden gebruikt. De laatst geselecteerde functie heeft voorrang. Als automatisch verticaal draaien is geselecteerd, wordt de Comfort-functie geannuleerd.

## Comfort-functie starten/stoppen

- 1 Druk op  om te starten.

**Resultaat:** De stand van de horizontale klep verandert,  verschijnt op het scherm en de luchtstroomsnelheid wordt op automatisch ingesteld.

Stand	Stand van de horizontale klep...
Koelen/Drogen	Omhoog
Verwarmen	Omlaag

**Opmerking:** De Comfort-functie is NIET beschikbaar in de stand alleen ventileren.

- 2 Druk op  om te stoppen.

**Resultaat:** De horizontale klep keert terug naar de stand van vóór de Comfort-functie;  verdwijnt van het scherm.

## 5.3.5 Powerful-functie

Deze functie maximaliseert snel het koel-/verwarmingseffect in een willekeurige stand. U krijgt het maximale vermogen.

### **i** INFORMATIE

De Powerful-functie kan NIET met de Econo- en Comfort-functie worden gecombineerd. De laatst geselecteerde functie heeft voorrang.

De Powerful-functie vergroot het vermogen van de unit NIET als de unit al op maximaal vermogen draait.

## Powerful-functie starten/stoppen



- 1 Druk op  om te starten.

**Resultaat:**  wordt weergegeven op het scherm. De Powerful-functie werkt 20 minuten; hierna gaat het systeem verder in de eerder ingestelde stand.

- 2 Druk op  om te stoppen.

**Resultaat:**  verdwijnt van het scherm.

**Opmerking:** Powerful kan alleen worden ingesteld wanneer de unit

draait. Als u op  drukt of als u de bedrijfsstand verandert, wordt de werking geannuleerd;  verdwijnt van het scherm.

## 5.3.6 Econo-functie

Dit is een functie die een efficiënte werking mogelijk maakt door het maximale stroomverbruik te beperken. Deze functie is nuttig voor gevallen waarbij een stroomonderbreker zou worden geactiveerd wanneer het product samen met andere toestellen wordt gebruikt.

### **i** INFORMATIE

- De Powerful- en Econo-functie kunnen NIET tegelijk worden gebruikt. De laatst geselecteerde functie heeft voorrang.
- De Econo-functie beperkt de draaisnelheid van de compressor om het stroomverbruik van de buitenunit te verlagen. Als het stroomverbruik al laag is, verlaagt de Econo-functie dit niet verder.

## Econo-functie starten/stoppen

- 1 Druk op  om te starten.

**Resultaat:**  wordt weergegeven op het scherm.

- 2 Druk op  om te stoppen.

**Resultaat:**  verdwijnt van het scherm.

## 5.3.7 In-/uitschakeltimer

Timerfuncties zijn nuttig om de airconditioner 's nachts of 's ochtends automatisch uit of in te schakelen. De in- en uitschakeltimer kunnen ook worden gecombineerd.

### **i** INFORMATIE

Programmeer de timer opnieuw in de volgende gevallen:

- De unit werd uitgeschakeld door een stroomonderbreker.
- Een stroompanne.
- Na het vervangen de batterijen in de gebruikersinterface.

## Inschakeltimer starten/stoppen

- 1 Druk op  om te beginnen.

**Resultaat:**  ON verschijnt op het scherm en het timerlampje gaat branden.

## 6 Energie besparen en optimale werking

### INFORMATIE

Bij elke druk op **ON** gaat de tijdstelling met 1 uur vooruit. De timer kan op 1 tot 12 uur worden ingesteld.

- 2 Druk op **CANCEL** om te stoppen.

**Resultaat:**  **ON** verdwijnt van het scherm en het timerlampje gaat uit.

### Uitschakeltimer starten/stoppen

Gebruik deze functie als de unit draait en u ze na een bepaalde tijd wilt stilleggen.

- 1 Druk op **OFF** om te beginnen.

**Resultaat:**  **OFF** verschijnt op het scherm en het timerlampje gaat branden.

### INFORMATIE

Bij elke druk op **OFF** gaat de tijdstelling met 1 uur vooruit. De timer kan op 1 tot 9 uur worden ingesteld.

- 2 Druk op **OFF** om te stoppen.

**Resultaat:**  **OFF** verdwijnt van het scherm en het timerlampje gaat uit.

### INFORMATIE

Wanneer u de in-/uitschakeltimer instelt, wordt de tijdstelling opgeslagen in het geheugen. Het geheugen wordt gereset wanneer de batterijen in de gebruikersinterface worden vervangen.

#### Gebruik van de nachtstand in combinatie met de uitschakeltimer

De airconditioner past de temperatuur automatisch aan (0,5°C hoger voor koelen, 2,0°C lager voor verwarmen) om overmatig koelen/verwarmen te voorkomen en voor een comfortabele slaapt temperatuur te zorgen.

### In- en uitschakeltimer combineren

- 1 Voor informatie over het instellen van de timers, zie "Uitschakeltimer starten/stoppen" [p. 10] en "Inschakeltimer starten/stoppen" [p. 9].

**Resultaat:** **OFF** en **ON** verschijnen op het scherm.

- 2 Voorbeeld van wat op het scherm staat wanneer de 2 timers worden gecombineerd: 

## 6 Energie besparen en optimale werking

### INFORMATIE

- De unit verbruikt ook nog stroom wanneer ze uitgeschakeld is.
- Wanneer de stroom wordt hersteld na een stroompanne, werkt de unit verder in de eerder geselecteerde stand.

### VOORZICHTIG

Stel kleine kinderen, planten of dieren NOOIT rechtstreeks bloot aan de luchtstroom.

### OPMERKING

Plaats GEEN voorwerpen die nat kunnen worden onder de binneneenheid en/of buiteneenheid. Anders kunnen condensatie op de unit of de koelmiddelleidingen, vuil op het luchtfilter of een verstopte afvoer druppelend water veroorzaken, waardoor voorwerpen onder de unit kunnen vuil worden of schade oplopen.

### WAARSCHUWING

Zet GEEN brandbare sprays bij de airconditioner en gebruik GEEN sprays in de buurt van de unit. Anders kan er brand ontstaan.

### VOORZICHTIG

Gebruik het systeem NIET wanneer een rookvormig insecticide in de ruimte wordt verspreid. Anders zouden de chemische stoffen zich in de unit kunnen ophopen, met gevaar voor de gezondheid van mensen die overgevoelig zijn voor chemische stoffen.

- Zorg ervoor dat de zone goed geventileerd wordt. Blokkeer GEEN ventilatieopeningen.
- Schakel de hoofdschakelaar uit wanneer de unit lange tijd niet zal worden gebruikt. Er wordt immers stroom verbruikt zolang de hoofdschakelaar niet uitgeschakeld is. Zet de hoofdschakelaar 6 uur voor gebruik aan alvorens de unit opnieuw op te starten, dit om een vlotte werking te garanderen.
- Stel de luchtstroomrichting in om te voorkomen dat er bij de vloer koude lucht blijft hangen of warme lucht tegen het plafond. (Omhoog bij koelen of drogen naar het plafond en omlaag bij verwarmen.)
- Voorkom dat de lucht rechtstreeks op de personen in de kamer wordt geblazen.
- Gebruik het systeem binnen het aanbevolen temperatuurbereik (26~28°C voor koelen en 20~24°C voor verwarmen) om energie te besparen.

## 7 Onderhoud en service

### 7.1 Overzicht: onderhoud en service

De installateur moet een jaarlijks onderhoud uitvoeren.

#### Over het koelmiddel

Dit product bevat gefluoreerde broeikasgassen. Laat de gassen NIET vrij in de atmosfeer.

Type koelmiddel: R32

Waarde van het aardopwarmingsvermogen (GWP): 675

### OPMERKING

De geldende wetgeving met betrekking tot **gefluoreerde broeikasgassen** vereist dat de koelmiddelvulling van de unit wordt aangegeven zowel in gewicht als in CO<sub>2</sub>-equivalent.

**Formule om de hoeveelheid in CO<sub>2</sub>-equivalent te berekenen:** GWP-waarde koelmiddel × totale koelmiddelvulling [in kg] / 1000

Neem contact op met uw installateur voor meer informatie.



### WAARSCHUWING

Het koelmiddel in de unit is weinig ontvlambaar, maar lekt normaal NIET. Als het koelmiddel in de kamer lekt en in contact komt met vuur van een brander, een verwarming of een fornuis, dan kan er brand ontstaan of kan een schadelijk gas worden gevormd.

Schakel alle verwarmingstoestellen met verbranding uit, verlucht de kamer en neem contact op met de dealer waar u de unit hebt gekocht.

Gebruik de unit NIET totdat iemand van de servicedienst heeft bevestigd dat het deel met het koelmiddel gerepareerd is.



### WAARSCHUWING

- Doorboor of verbrand GEEN onderdelen van de koelmiddelcyclus.
- Gebruik GEEN andere schoonmaakmiddelen of manieren om het ontdooien te versnellen dan die aanbevolen door de fabrikant.
- Denk eraan dat het koelmiddel in het systeem geurloos is.



### WAARSCHUWING

Het toestel wordt opgeslagen in een ruimte zonder ontstekingsbronnen die voortdurend branden (bijvoorbeeld: open vuur, een draaiend gastoestel of een draaiende elektrische verwarming).



### OPMERKING

Dit onderhoud MOET worden uitgevoerd door een erkend installateur of een servicetechnicus.

Laat het onderhoud minstens één keer per jaar uitvoeren. De geldende wetgeving kan evenwel kortere onderhoudsintervallen vereisen.



### GEVAAR: RISICO OP ELEKTROCUTIE

Wanneer u de airconditioner of het luchtfilter wilt schoonmaken, moet u de unit eerst stilleggen en alle voedingen UITSCHAKELEN. Anders dreigt u elektrische schokken en letsel op te lopen.



### WAARSCHUWING

Om elektrische schokken of brand te vermijden:

- Spoel de unit NIET af.
- Bedien de unit NIET met natte handen.
- Plaats GEEN voorwerpen die water bevatten op de unit.



### VOORZICHTIG

Controleer na langdurig gebruik of de staander en bevestiging niet beschadigd zijn. Bij beschadiging dreigt de unit te vallen en letsel te veroorzaken.



### VOORZICHTIG

Raak de lamellen van de warmtewisselaar NIET aan. Deze lamellen zijn scherp en kunnen snijwonden veroorzaken.



### WAARSCHUWING

Ga voorzichtig te werk met ladders wanneer u op een hoogte werkt.



### OPMERKING

Dit onderhoud MOET worden uitgevoerd door een erkend installateur of een servicetechnicus.

Gebruik uitsluitend service-onderdelen van Daikin.

Laat het onderhoud minstens één keer per jaar uitvoeren. De geldende wetgeving kan evenwel kortere onderhoudsintervallen vereisen.

## 7.2 Binnenunit en gebruikersinterface schoonmaken



### OPMERKING

- Gebruik GEEN benzine, benzeen, verdunner, schuurpoeder of vloeibaar insecticide. **Mogelijk gevolg:** Verkleuring en vervorming.
- Gebruik GEEN water of lucht van 40°C of warmer. **Mogelijk gevolg:** Verkleuring en vervorming.
- Gebruik GEEN schuurproducten.
- Gebruik GEEN schuurborstel. **Mogelijk gevolg:** Anders kan de coating er afkomen.
- De eindgebruiker mag NOOIT de interne delen van de unit zelf schoonmaken; alleen een bevoegde servicemedewerker mag dit doen. Neem contact op met uw dealer.



### GEVAAR: RISICO OP ELEKTROCUTIE

Leg de unit stil, schakel de stroomonderbreker UIT of trek het netsnoer uit alvorens de unit schoon te maken. Anders dreigt u elektrische schokken en letsel op te lopen.

- 1 Maak schoon met een zachte doek. Gebruik water of een neutraal schoonmaakmiddel voor moeilijk te verwijderen vlekken.

## 7.3 Voorpaneel schoonmaken

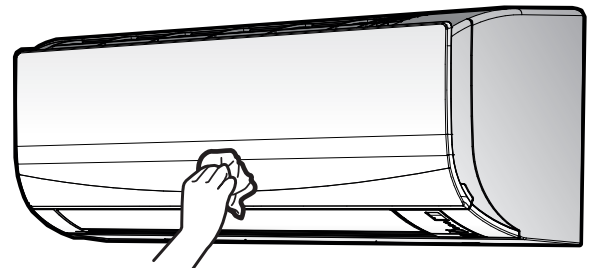

- 1 Maak het voorpaneel schoon met een zachte doek. Gebruik water of een neutraal schoonmaakmiddel voor moeilijk te verwijderen vlekken.

## 7.4 Over de luchtfilters

Als de unit wordt gebruikt met vuile filters kan het filter:

- de lucht NIET beter laten ruiken,
- de lucht NIET zuiveren,
- slecht verwarmen/koelen,
- slechte geuren veroorzaken.

## 7.5 Luchtfilters reinigen

- 1 Druk op de lip in het midden van elk luchtfilter en trek het dan omlaag.
- 2 Trek de luchtfilters uit de unit.

## 8 Opsporen en verhelpen van storingen

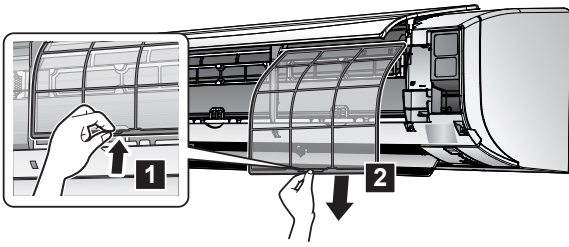

- 3 Was de luchtfilters met water of maak ze schoon met een stofzuiger.

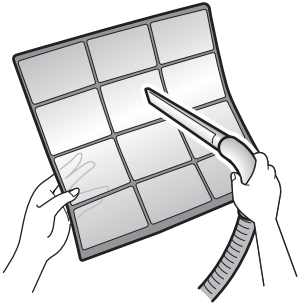

- 4 Laat ze 10-15 minuten weken in lauw water.

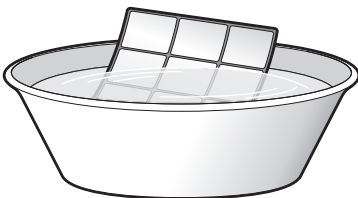

- 5 Plaats alle filters terug op hun oorspronkelijke plaats.

### **i** INFORMATIE

- Als het stof NIET gemakkelijk kan worden verwijderd, was de filters met lauw water met een verdund neutraal schoonmaakmiddel. Laat de luchtfilters drogen in de schaduw.
- Er wordt geadviseerd de luchtfilters om de 2 weken te reinigen.

## 7.6 Aandachtspunten voor een lange periode van stilstand

Laat de unit enkele uren in de stand **alleen ventilator** draaien om de binnenkant van de unit te drogen.

- Druk op **MODE** en selecteer de stand alleen ventilator.
- Druk op **ON/OFF** om te beginnen.
- Zet de stroomonderbreker uit wanneer de unit stopt.
- Maak de luchtfilters schoon en plaats ze terug op hun oorspronkelijke plaats.
- Verwijder de batterijen uit de gebruikersinterface.

### **i** INFORMATIE

Er wordt geadviseerd periodiek onderhoud door een specialist te laten uitvoeren. Neem contact op met uw dealer voor gespecialiseerd onderhoud. De klant staat in voor de onderhoudskosten.

In sommige bedrijfsomstandigheden kan de binnenkant van de unit na enkele seizoenen vuil worden. Dit leidt tot slechte prestaties.

## 8 Opsporen en verhelpen van storingen

Als zich één van de volgende problemen voordoet, neem dan onderstaande maatregelen en neem contact op met uw dealer.

ALLEEN een erkend servicetechnicus mag het systeem repareren.

Storing	Maatregel
Als een beveiliging zoals een zekering, onderbreker of aardlekschakelaar vaak in werking treedt, of als de AAN/UIT-schakelaar NIET goed werkt.	Schakel de hoofdvoeding UIT.
Als water uit de unit lekt.	Stop de werking.
De bedrijfsschakelaar werkt NIET goed.	Schakel de voeding UIT.
Als het unitnummer op het display van de gebruikersinterface staat, het bedrijfslampje knippert en de storingscode wordt aangegeven.	Verwittig uw installateur en geef hem de storingscode door.

Als het systeem NIET goed werkt, behalve voor de hiervoor vermelde gevallen, en geen van de vermelde storingen van toepassing is, volg dan de volgende procedures om na te gaan wat er misloopt.

### **i** INFORMATIE

Zie de uitgebreide handleiding op <http://www.daikineurope.com/support-and-manuals/product-information/> voor meer tips voor het oplossen van problemen.

Neem contact op met uw installateur als u na controle van alle bovenstaande punten het probleem niet zelf kunt oplossen. Geef hem de symptomen door, de volledige modelnaam van de unit (met indien mogelijk ook het fabricagenummer) en de installatiedatum (mogelijk vermeld op de garantiekaart).

### **!** WAARSCHUWING

**Stop de werking en schakel de voeding UIT als er zich iets abnormaals voordoet (brandgeur, enz.).**

Als u de unit onder dergelijke omstandigheden laat werken, kan dit leiden tot een defect, elektrische schok of brand. Neem contact op met uw dealer.

## 8.1 Symptomen die geen storingen van het systeem zijn

De volgende symptomen zijn GEEN storingen van het systeem:

### 8.1.1 Symptoom: U hoort een geluid zoals stromend water

- Dit geluid wordt veroorzaakt door het stromend koelmiddel in de unit.
- Dit geluid kan worden geproduceerd wanneer bij het koelen of drogen water wegstroomt van de unit.

### 8.1.2 Symptoom: U hoort een blaasgeluid

Dit geluid wordt geproduceerd wanneer de koelmiddelstroom van richting verandert (bijv. bij het omschakelen van koelen naar verwarmen).

### 8.1.3 Symptoom: U hoort een tikgeluid

Dit geluid wordt geproduceerd wanneer de unit een beetje uitzet of samentrekt door temperatuurveranderingen.

### 8.1.4 Symptoom: U hoort een fluitgeluid

Dit geluid wordt veroorzaakt door het stromend koelmiddel tijdens het ontdoeien.

### 8.1.5 Symptoom: U hoort een klickgeluid terwijl de unit werkt of stilstaat

Dit geluid wordt veroorzaakt door de werking van de regelkleppen van het koelmiddel of de elektrische onderdelen.

### 8.1.6 Symptoom: U hoort een klappgeluid

Dit geluid wordt geproduceerd wanneer een extern toestel lucht uit de kamer haalt (bijv. een afzuigventilator, een dampkap) en de deuren en ramen van de kamer gesloten zijn. Open de deuren of ramen, of schakel het toestel uit.

### 8.1.7 Symptoom: De ventilator van de buitenunit draait terwijl de airconditioner niet wordt gebruikt

- **Nadat de unit is gestopt.** De ventilator van de buitenunit blijft nog 30 seconden draaien om het systeem te beveiligen.
- **Terwijl de airconditioner niet wordt gebruikt.** Bij een heel hoge buitentemperatuur begint de ventilator van de buitenunit te draaien om het systeem te beveiligen.

## 8.2 Problemen op basis van storingscodes oplossen

### Storingsdiagnose met de gebruikersinterface

Als er een probleem met de unit is, kunt u de storing identificeren aan de hand van de foutcode op de gebruikersinterface. Het is belangrijk dat u het probleem begrijpt en maatregelen neemt alvorens de foutcode te resetten. Dit moet worden gedaan door een erkend installateur of door uw plaatselijke dealer.



#### INFORMATIE

Zie de onderhouds- en reparatiehandleiding voor:

- De volledige lijst van de storingscodes
- Een meer gedetailleerde gids voor probleemoplossing voor elke storing

### Foutcode op de gebruikersinterface controleren

- 1 Richt de gebruikersinterface op de unit en houd **CANCEL** ongeveer 5 seconden ingedrukt.

**Resultaat:** knippert in het deel van de temperatuurinstelling.

- 2 Richt de gebruikersinterface op de unit en druk enkele keren op **CANCEL** tot u een doorlopende bieptoon hoort.

**Resultaat:** De code staat nu op het scherm.



#### INFORMATIE

- Een korte bieptoon en 2 opeenvolgende bieptonen geven niet-overeenstemmende codes aan.
- Houd **CANCEL** 5 seconden ingedrukt om de weergave van de code te annuleren. De code verdwijnt ook van het scherm als u NIET binnen 1 minuut op de knop drukt.

### Systeem

Foutcode	Beschrijving
00	Normaal
U0	Te weinig koelmiddel
U2	Overspanningsdetectie

Foutcode	Beschrijving
U4	Fout signaaltransmissie (tussen binnenuit en buitenunit)
UR	Fout combinatie binnen-/buitenunit

### Binnenuit

Foutcode	Beschrijving
R1	Probleem printplaat binnenuit
R5	Vorstbeveiliging of hogedrukregeling
R6	Probleem ventilatormotor (wisselstroommotor)
L4	Probleem thermistor warmtewisselaar binnenuit
L9	Probleem kamertemperatuurthermistor

### Buitenunit

Foutcode	Beschrijving
E8	Probleem 4-wegsklep
E1	Probleem printplaat buitenunit
E5	Overbelastingsbeveiliging geactiveerd (compressor overbelast)
E6	Compressorblokkering
E7	Blokkering wisselstroomventilator
E8	Overstroom ingangsvormogen
F3	Temperatuurregeling persleiding
F6	Hogedrukregeling (in koelstand)
H0	Probleem compressorsysteemsensor
H6	Probleem positie-sensor
H8	Probleem wisselspanning / stroomsensor
H9	Probleem buitentemperatuurthermistor
J3	Probleem thermistor persleiding
J6	Probleem thermistor warmtewisselaar buitenunit
L3	Storing verhitte elektrische onderdelen
L4	Stijging stralingslameltemperatuur
L5	Momentaanoverstroom inverter (DC)
P4	Probleem thermistor stralingslamel
F8	Storing interne temperatuur compressor

## 9 Als afval verwijderen



### OPMERKING

Probeer het systeem NIET zelf te ontmantelen: het ontmantelen van het systeem en het behandelen van het koelmiddel, van olie en van andere onderdelen MOETEN conform met de geldende wetgeving uitgevoerd worden. De units MOETEN voor hergebruik, recyclage en terugwinning bij een gespecialiseerd behandlingsbedrijf worden behandeld.

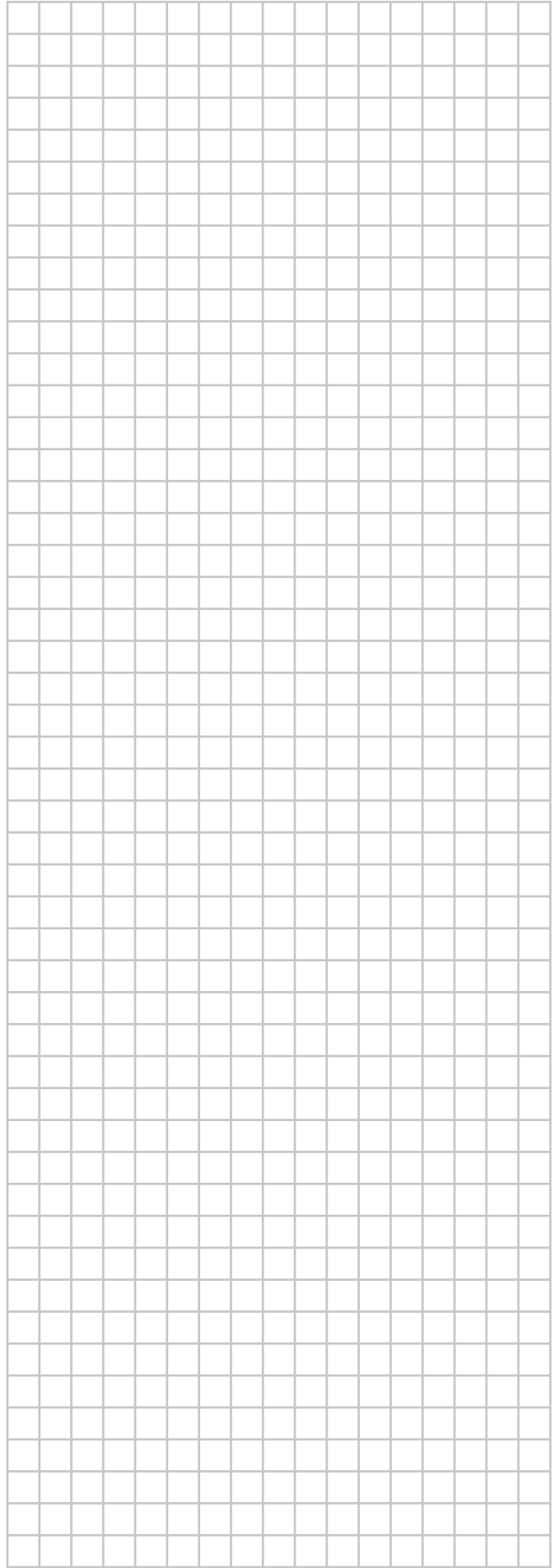
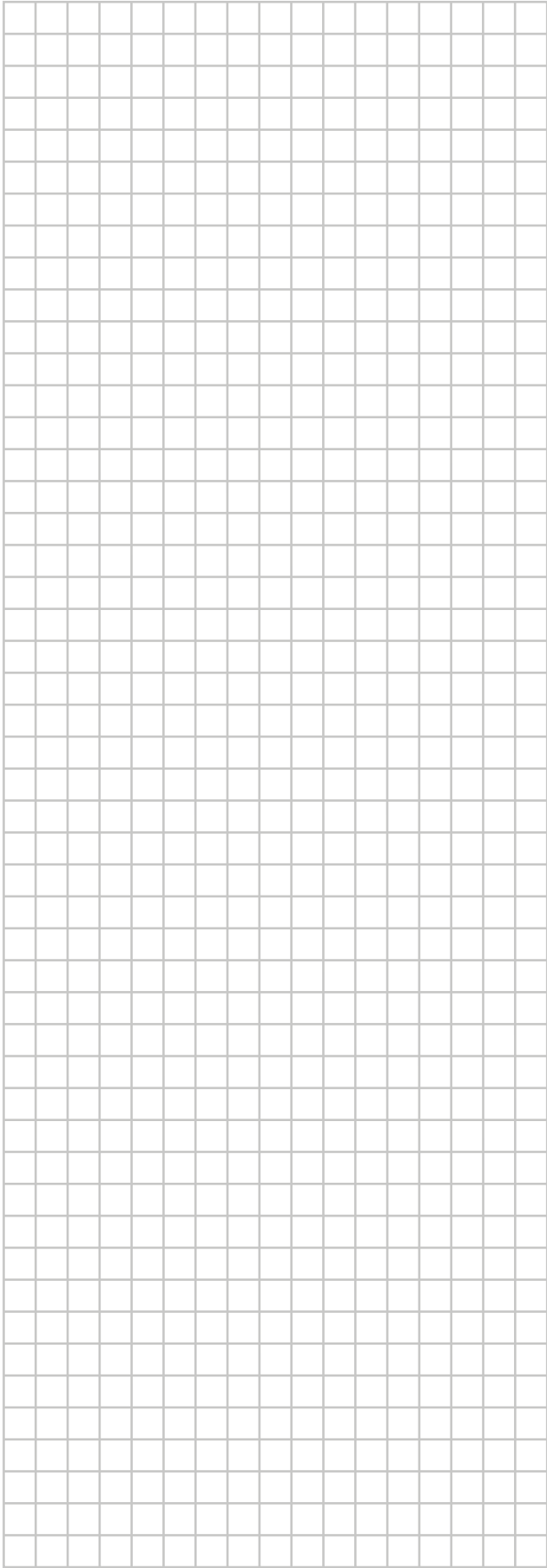

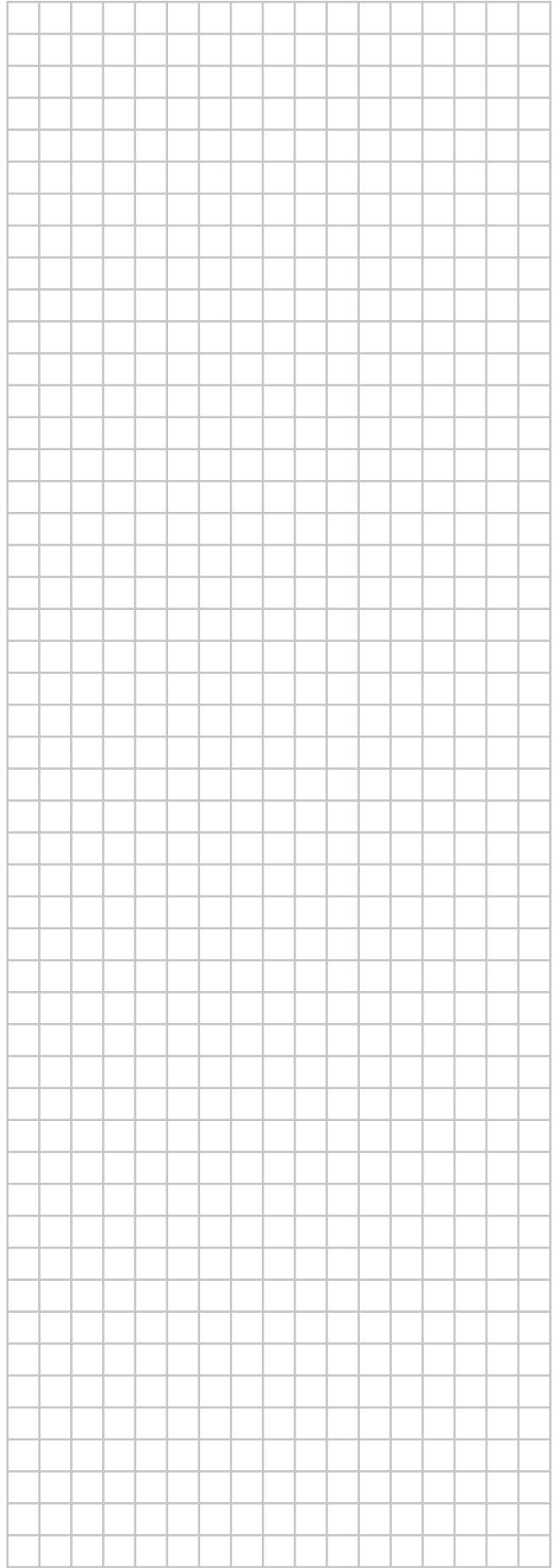

ERC



**DAIKIN ISITMA VE SOĞUTMA SİSTEMLERİ SAN.TİC. A.Ş.**

Gülsuyu Mahallesi, Fevzi Çakmak Caddesi, Burçak Sokak, No:20, 34848 Maltepe

İSTANBUL / TÜRKİYE

Tel: 0216 453 27 00

Faks: 0216 671 06 00

Çağrı Merkezi: 444 999 0

Web: [www.daikin.com.tr](http://www.daikin.com.tr)

Copyright 2021 Daikin

**DAIKIN EUROPE N.V.**

Zandvoordestraat 300, B-8400 Oostende, Belgium

3P520336-15P 2021.09