



Gebruiksaanwijzing

R32 Split-reeks



Siesta[®]

ATXP20L2V1B
ATXP25L2V1B
ATXP35L2V1B

Gebruiksaanwijzing
R32 Split-reeks

Nederlands

Inhoud

1	Over de documentatie	2
1.1	Over dit document	2
2	Over het systeem	2
2.1	Binnenuit	2
2.2	Over de gebruikersinterface	3
2.2.1	Onderdelen: Gebruikersinterface	3
2.2.2	Status: Lcd gebruikersinterface	3
2.2.3	Gebruik van de gebruikersinterface	4
3	Voor het gebruik	4
3.1	De gebruikersinterface op de muur bevestigen	4
3.2	Batterijen plaatsen	4
3.3	Omschakelen tussen Fahrenheit en Celsius	4
3.4	Voeding inschakelen	4
4	Functie	4
4.1	Werkingsgebied	4
4.2	Wanneer welke functie gebruiken	4
4.3	Bedrijfsstand en temperatuurinstelpunt	5
4.3.1	Het systeem starten/stoppen en de temperatuur instellen	5
4.3.2	Luchtstroomsnelheid	5
4.3.3	Uitblaasrichting	6
4.3.4	Comfort-functie	6
4.3.5	Powerful-functie	6
4.3.6	Econo-functie	7
4.3.7	In-/uitschakeltimer	7
5	Energie besparen en optimale werking	8
6	Onderhoud en service	8
6.1	Overzicht: onderhoud en service	8
6.2	Binnenuit en gebruikersinterface schoonmaken	9
6.3	Voorpaneel schoonmaken	9
6.4	Luchtfilters reinigen	9
6.5	Titaniumapatiet luchtzuiveringsfilter reinigen	10
6.6	Titaniumapatiet luchtzuiveringsfilter vervangen	10
6.7	Aandachtspunten voor een lange periode van stilstand	10
7	Opsporen en verhelpen van storingen	10
7.1	Symptomen die geen storingen van het systeem zijn	11
7.1.1	Symptoom: U hoort een geluid zoals stromend water	11
7.1.2	Symptoom: U hoort een blaasgeluid	11
7.1.3	Symptoom: U hoort een tikgeluid	11
7.1.4	Symptoom: U hoort een fluitgeluid	11
7.1.5	Symptoom: U hoort een klinkgeluid terwijl de unit werkt of stilstaat	11
7.1.6	Symptoom: U hoort een klapgeluid	11
7.1.7	Symptoom: De units geven een geur af	12
7.1.8	Symptoom: De ventilator van de buitenunit draait terwijl de airconditioner niet wordt gebruikt	12
7.2	Problemen op basis van storingscodes oplossen	12
8	Als afval verwijderen	12

1 Over de documentatie

1.1 Over dit document

Onze welgemeende dank voor de aankoop van dit product. Verzoek:

- Bewaar de documentatie voor latere raadpleging.

Bedoeld publiek

Eindgebruikers

INFORMATIE

Dit apparaat is bedoeld om in werkplaatsen, in de lichte industrie en in boerderijen door deskundige of geschoolde gebruikers gebruikt te worden of, in de handel en in huishoudens, door niet gespecialiseerde personen.

Documentatieset

Dit document is een onderdeel van een documentatieset. De volledige set omvat:

- **Algemene veiligheidsmaatregelen:**
 - Veiligheidsinstructies die u moet lezen vooraleer uw systeem te bedienen
 - Formaat: Papier (in de doos van de binnenuit)
- **Gebruiksaanwijzing:**
 - Snelle gids voor basisgebruik
 - Formaat: Papier (in de doos van de binnenuit)
- **Uitgebreide handleiding voor de gebruiker:**
 - Gedetailleerde stap per stap instructies en achtergrondinformatie voor basis- en gevorderd gebruik
 - Formaat: Digitale bestanden op <http://www.daikineurope.com/support-and-manuals/product-information/>

Laatste herzieningen van de meegeleverde documentatie kunnen op de regionale Daikin-website of via uw installateur beschikbaar zijn.

De documentatie is oorspronkelijk in het Engels geschreven. Alle andere talen zijn vertalingen.

2 Over het systeem



WAARSCHUWING: ONTVLAMBAAR MATERIAAL

Het koelmiddel in deze unit is weinig ontvlambaar.

2.1 Binnenuit



VOORZICHTIG

Steek GEEN vingers, stokken of andere voorwerpen in de luchtinlaat of -uitlaat. Wanneer de ventilator met hoge snelheid draait, zou dit letsels veroorzaken.



INFORMATIE

Het geluidsdrukkniveau is lager dan 70 dBA.



WAARSCHUWING

- Wijzig, demonteer, verwijder, herinstalleer of repareer de unit niet zelf aangezien een verkeerde demontage of installatie een elektrische schok of brand kan veroorzaken. Neem contact op met uw dealer.
- Zorg dat er geen open vlammen zijn in het geval van een koelmiddellek. Het koelmiddel zelf is helemaal veilig, niet-giftig en matig ontvlambaar, maar er zal wel een giftig gas vrijkomen wanneer het koelmiddel per ongeluk lekt in een kamer met lucht van een ventilatorkachel, gasfornuis, enz. Laat de reparatie van een lek altijd controleren door erkend servicepersoneel voordat u de unit weer in gebruik neemt.

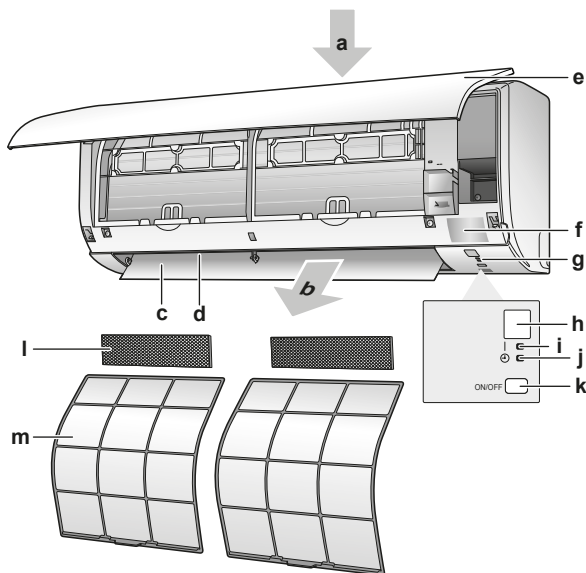

- a Luchtinlaat
- b Luchtuitlaat
- c Klep (horizontale klep)
- d Verticale klep
- e Voorpaneel
- f Modelnaamplaatje
- g Kamertemperatuursensor
- h Signaalontvanger
- i Bedrijfslampje (groen)
- j Timerlampje (oranje)
- k AAN/UIT-schakelaar binneneenheid
- l Titaniumpatiet luchtzuiveringsfilter
- m Luchtfilter

AAN/UIT-knop

Als er geen gebruikersinterface is, kunt u de unit starten/stoppen met de AAN/UIT-knop op de binneneenheid. Wanneer de unit met deze knop wordt gestart, worden de volgende instellingen gebruikt:

- Bedrijfsstand = Automatisch
- Temperatuurinstelling = 25°C
- Luchtstroomsnelheid = Automatisch

2.2 Over de gebruikersinterface

- **Rechtstreeks zonlicht.** Stel de gebruikersinterface niet bloot aan rechtstreeks zonlicht.
- **Stof.** Stof op de signaalzender of -ontvanger vermindert de gevoeligheid. Veeg stof weg met een zachte doek.
- **Fluorescentielampen.** Het signaal kan mogelijk niet worden doorgegeven als er fluorescentielampen in de kamer zijn. Neem in dat geval contact op met uw installateur.
- **Andere apparaten.** Als de gebruikersinterface andere apparaten doet werken, verplaats die apparaten of neem contact op met uw installateur.
- **Gordijnen.** Zorg ervoor dat het signaal tussen de unit en de gebruikersinterface NIET geblokkeerd wordt door gordijnen of andere voorwerpen.

OPMERKING

- Laat de gebruikersinterface NIET vallen.
- Laat de gebruikersinterface NIET nat worden.

2.2.1 Onderdelen: Gebruikersinterface

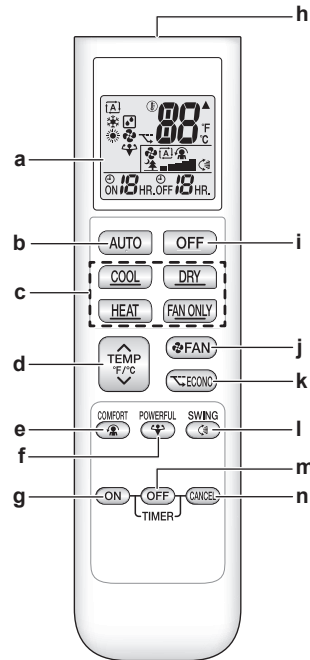

- a Scherm (Icd)
- b Auto-knop
- c Knop rechtstreekse werking
- d Temperatuurregelknop
- e Comfort-knop
- f Powerful-knop
- g Inschakeltimerknop
- h Signaalzender
- i UIT-knop
- j Ventilatorinstelknop
- k Econo-knop
- l Draaiknop
- m Uitschakeltimerknop (nachtstand)
- n Timerannuleerknop

2.2.2 Status: Lcd gebruikersinterface

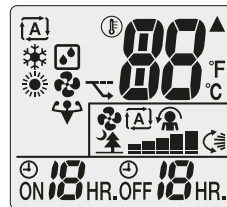

Symbol	Beschrijving
	Bedrijfsstand = Automatisch
	Bedrijfsstand = Drogen
	Bedrijfsstand = Verwarmen
	Bedrijfsstand = Koelen
	Bedrijfsstand = Alleen ventilator
	Powerful-functie is actief
	Econo-functie is actief
	De binneneenheid ontvangt een signaal van de gebruikersinterface
	Instelling actuele temperatuur
	Luchtstroomsnelheid = Automatisch

3 Voor het gebruik

Symbol	Beschrijving
	Luchtstroomsnelheid = Binnenunit stil
	Luchtstroomsnelheid = Hoog
	Luchtstroomsnelheid = Medium-hoog
	Luchtstroomsnelheid = Medium
	Luchtstroomsnelheid = Medium-laag
	Luchtstroomsnelheid = Laag
	Comfort-functie is actief
	Automatisch verticaal draaien is actief
	Inschakeltimer is actief
	Uitschakeltimer is actief

2.2.3 Gebruik van de gebruikersinterface

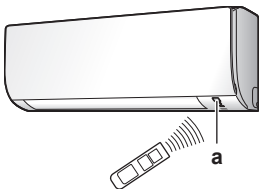

a Signaalontvanger

- 1 Richt de signaalzender op de ontvanger op de binnenunit (maximale afstand: 7 m).

Gevolg: Wanneer de binnenunit een signaal van de gebruikersinterface ontvangt, hoort u een geluid:

Geluid	Beschrijving
Biep-biep	De werking begint.
Biep	De instelling verandert.
Lange biep	De werking stopt.

3 Voor het gebruik

3.1 De gebruikersinterface op de muur bevestigen

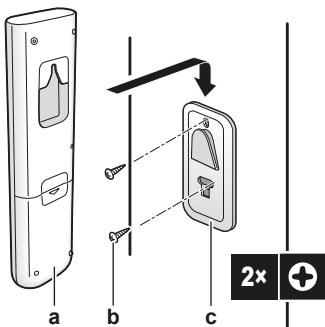

a Gebruikersinterface
b Schroef
c Houder gebruikersinterface

- 1 Kies een plaats binnen het bereik van de unit.
- 2 Bevestig de houder met schroeven op de muur of een gelijkaardige plaats.
- 3 Hang de gebruikersinterface op de houder.

3.2 Batterijen plaatsen

De batterijen hebben een levensduur van ongeveer 1 jaar.

- 1 Verwijder het achterdeksel.
- 2 Installeer beide batterijen.
- 3 Sluit het achterdeksel.

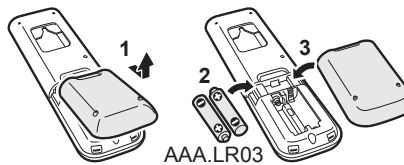

3.3 Omschakelen tussen Fahrenheit en Celsius

Verander deze instelling alleen wanneer op het scherm de temperatuur wordt aangegeven.

- 1 Druk een 5-tal seconden tegelijk op en .

Gevolg: De instelling verandert.

3.4 Voeding inschakelen

- 1 Zet de stroomschakelaar aan.

Gevolg: De klep van de binnenunit gaat open en dicht om de referentiepositie in te stellen.

4 Functie

4.1 Werkingsgebied

Gebruik het systeem binnen de volgende temperatuur- en vochtgehaltewaarden om een veilige en efficiënte werking te verzekeren.

Werkingsstand	Werkingsgebied
Koelen ^{(a)(b)}	<ul style="list-style-type: none"> Buitentemperatuur: -10~46°C Binnentemperatuur: 18~32°C Binnenvochtigheid: ≤80%
Verwarmen ^(a)	<ul style="list-style-type: none"> Buitentemperatuur: -15~24°C Binnentemperatuur: 10~30°C
Drogen ^(a)	<ul style="list-style-type: none"> Buitentemperatuur: -10~46°C Binnentemperatuur: 18~32°C Binnenvochtigheid: ≤80%







Indien gebruikt buiten het werkbereik:

- (a) Een beveiliging kan het systeem stilleggen.
- (b) Er kan condensatie op de binnenunit ontstaan en er af druppelen.

4.2 Wanneer welke functie gebruiken

In de volgende tabel vindt u een overzicht van welke functie te gebruiken:

Functie	Taken
Basisfuncties	





Functie	Taken
 Bedrijfsstanden en temperatuur	Het systeem starten/stoppen en de temperatuur instellen: <ul style="list-style-type: none"> Een kamer verwarmen of koelen. Lucht in een kamer blazen zonder te verwarmen of te koelen. De vochtigheidsgraad in een kamer verlagen. In de Automatische stand, automatisch een gepaste temperatuur en bedrijfsstand selecteren.
 Uitblaasrichting	De uitblaasrichting regelen (draaien of vaste stand).
 Luchtstroomsnelheid	De hoeveelheid in de kamer geblazen lucht regelen. Stiller werken.
Geavanceerde functies	
 Econo	Het systeem gebruiken wanneer u ook andere grote stroomverbruikers gebruikt. Energie besparen.
 Comfort	Een comfortabele luchtstroom voorzien die NIET in rechtstreeks contact met mensen komt.
 Powerful	De kamer snel koelen of verwarmen.
 Inschakeltimer + Uitschakeltimer	Het systeem automatisch in- en uitschakelen.

4.3 Bedrijfsstand en temperatuurinstelpunt

Wanneer. Stel de bedrijfsstand van het systeem in en stel de temperatuur in wanneer u wil:

- Een kamer verwarmen of koelen
- Lucht in een kamer blazen zonder te verwarmen of te koelen
- De vochtigheidsgraad in een kamer verlagen

Wat. De werking van het systeem verschilt naar gelang van de selectie van de gebruiker.

Instelling	Beschrijving
 Automatisch	Het systeem koelt of verwarmt een kamer tot op het temperatuurinstelpunt. Het schakelt indien nodig automatisch om tussen koelen en verwarmen.
 Drogen	Het systeem verlaagt de vochtigheid in een kamer zonder de temperatuur te veranderen.
 Verwarmen	Het systeem verwarmt een kamer tot op het temperatuurinstelpunt.
 Koelen	Het systeem koelt een kamer tot op het temperatuurinstelpunt.
 Ventilator	Het systeem regelt alleen de luchtstroom (luchtstroomsnelheid en uitblaasrichting). Het systeem regelt de temperatuur NIET.

Bijkomende informatie:

- Buitentemperatuur.** Het koel- of verwarmingsvermogen van het systeem neemt af bij een te hoge, respectievelijk te lage buitentemperatuur.
- Ontdooien.** Bij het verwarmen kan er ijs worden gevormd op de buitenunit, waardoor het verwarmingsvermogen afneemt. In dat geval schakelt het systeem automatisch over naar ontdooien om het ijs te verwijderen. Bij het ontdooien blaast de binnenunit GEEN warme lucht uit.

4.3.1 Het systeem starten/stoppen en de temperatuur instellen

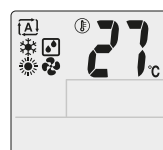

: Bedrijfsstand = Automatisch

: Bedrijfsstand = Drogen

: Bedrijfsstand = Verwarmen





: Bedrijfsstand = Koelen

: Bedrijfsstand = Alleen ventilator

 **88**°C: Geeft de ingestelde temperatuur weer.

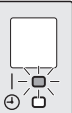
- Start de werking met een van de volgende knoppen.

Gevolg: Het bedrijfslampje gaat branden.

Stand	Druk	Resultaat
Automatisch		
Koelen		
Drogen		
Verwarmen		
Alleen ventileren		

- Druk één of meerdere keren op -knop om de **temperatuur** in te stellen.

Opmerking: In de droogstand of de stand alleen ventilator kan de temperatuur of de luchtstroomsnelheid NIET worden ingesteld.



Koelen	Verwarmen	Automatisch	Drogen of alleen ventileren
18~32°C	10~30°C	18~30°C	—

- Druk op  om de werking te **stoppen**.

Gevolg: Het bedrijfslampje wordt gedoofd.

4.3.2 Luchtstroomsnelheid

- Druk op  om te selecteren:

	5 luchtstroomsnelheden, van "≡" tot "█"
	Automatisch
	Geluidsarme werking binnenunit. Wanneer de luchtstroomsnelheid op "🌳" is ingesteld, werkt de unit stiller.

Opmerking: In de droogstand of de stand alleen ventilator kan de luchtstroomsnelheid NIET worden ingesteld.

4 Functie

Luchtstroomsnelheid regelen

- 1 Druk op  om de instelling van de luchtstroomsnelheid als volgt te veranderen.



4.3.3 Uitblaasrichting

Wanneer. Stel de uitblaasrichting in naar wens.

Wat. Het systeem blaast de lucht uit in de door de gebruiker ingestelde richting (variabele of vaste stand). De verticale kleppen bewegen.

Instelling	Uitblaasrichting
 Verticaal automatisch draaien	Beweegt omhoog en omlaag.
[—]	Blijft in een vaste stand.

VOORZICHTIG



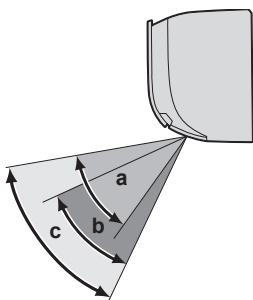

- Regel de hoek van de horizontale klep ALLEEN met een gebruikersinterface. Wanneer u de horizontale klep met de hand verplaatst terwijl ze draait, geraakt het mechanisme defect.
- Verander de stand van de verticale kleppen voorzichtig. In de luchtuitlaat draait een ventilator met hoge snelheid.

Opmerking: Het draaibereik van de horizontale klep hangt af van de bedrijfsstand. De horizontale klep stopt in de bovenste stand wanneer de luchtstroomsnelheid bij het omhoog en omlaag draaien op laag wordt ingesteld.



- a Draaibereik horizontale klep bij koelen of drogen
- b Draaibereik horizontale klep bij verwarmen
- c Draaibereik horizontale klep bij alleen ventilator

Uitblaasrichting regelen

- 1 Druk op  om automatisch draaien in te stellen.
Gevolg:  verschijnt op het scherm.
Gevolg: De horizontale klep begint te draaien.
- 2 Om de klep niet meer te laten bewegen, druk op .
Gevolg:  verdwijnt van het scherm.

Verticale kleppen regelen

- 1 Houd 1 of beide knoppen vast en verplaats de kleppen.

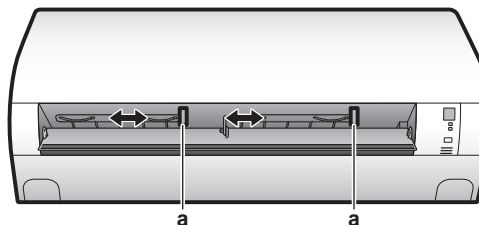

a Knoppen

INFORMATIE

Wanneer de unit in een hoek van een kamer is geïnstalleerd, mogen de verticale kleppen niet naar een muur gericht zijn. De unit zal minder efficiënt werken als de lucht wordt geblokkeerd door een muur.

4.3.4 Comfort-functie

Deze functie kan worden gebruikt bij **verwarmen** of **koelen**. Het resultaat is een comfortabele luchtstroom die NIET in rechtstreeks contact met mensen komt.

Comfort-functie starten/stoppen

INFORMATIE

De Powerful- en Comfort-functie kunnen niet tegelijk worden gebruikt. De laatst geselecteerde functie heeft voorrang. Als de bovenste of onderste richting is geselecteerd, wordt de Comfort-functie geannuleerd.

- 1 Druk op  om te starten.

Gevolg: De stand van de horizontale klep verandert,  verschijnt op het scherm en de luchtstroomsnelheid wordt op automatisch ingesteld.

Stand	Stand van de horizontale klep...
Koelen/Drogen	Omhoog
Verwarmen	Omlaag

Opmerking: De Comfort-functie is NIET beschikbaar in de stand alleen ventileren.

- 2 Druk op  om te stoppen.

Gevolg: De horizontale klep keert terug naar de stand van vóór de Comfort-functie;  verdwijnt van het scherm.

4.3.5 Powerful-functie

Deze functie maximaliseert snel het koel-/verwarmingseffect in een willekeurige stand. U krijgt het maximale vermogen.

Powerful-functie starten/stoppen

- 1 Druk op  om te starten.

Gevolg:  wordt weergegeven op het scherm. De Powerful-functie werkt 20 minuten; hierna gaat het systeem verder in de eerder ingestelde stand.

Stand	Luchtstroomsnelheid
Koelen/Verwarmen/Automatisch	<ul style="list-style-type: none"> Om het koel-/verwarmingseffect te maximaliseren, wordt het vermogen van de buitenunit verhoogd. De luchtstroomsnelheid wordt ingesteld op de maximale stand. <p>De instellingen voor de temperatuur en luchtstroom kunnen NIET worden veranderd.</p>
Drogen	<ul style="list-style-type: none"> De temperatuurinstelling wordt verlaagd met 2,5 C. De luchtstroomsnelheid wordt licht verhoogd.
Alleen ventilator	De luchtstroomsnelheid wordt ingesteld op de maximale stand.

2 Druk op  om te stoppen.

Gevolg:  verdwijnt van het scherm.



INFORMATIE

De Powerful-functie kan NIET met de Econo- en Comfort-functie worden gecombineerd. De laatst geselecteerde functie heeft voorrang.

De Powerful-functie vergroot het vermogen van de unit NIET als de unit al op maximaal vermogen draait.

4.3.6 Econo-functie

Dit is een functie die een efficiënte werking mogelijk maakt door het maximale stroomverbruik te beperken. Deze functie is nuttig voor gevallen waarbij een stroomonderbreker zou worden geactiveerd wanneer het product samen met andere toestellen wordt gebruikt.

Econo-functie starten/stoppen

1 Druk op  om te starten.

Gevolg:  wordt weergegeven op het scherm.

Opmerking: De Econo-functie is NIET beschikbaar in de stand alleen ventileren.

2 Druk op  om te stoppen.

Gevolg:  verdwijnt van het scherm.

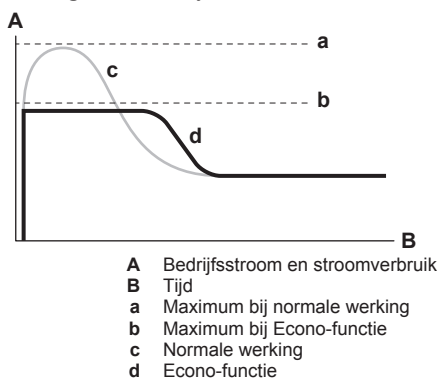

• Dit diagram mag alleen worden gebruikt voor illustratieve doeleinden.

• De maximale bedrijfsstroom en het stroomverbruik van de airconditioner in de Econo-stand verschilt naar gelang van de aangesloten buitenunit.



INFORMATIE



- De Powerful- en Econo-functie kunnen NIET tegelijk worden gebruikt. De laatst geselecteerde functie heeft voorrang.
- De Econo-functie beperkt de draaisnelheid van de compressor om het stroomverbruik van de buitenunit te verlagen. Als het stroomverbruik al laag is, verlaagt de Econo-functie dit niet verder.

4.3.7 In-/uitschakeltimer

Timerfuncties zijn nuttig om de airconditioner 's nachts of 's ochtends automatisch in of uit te schakelen. De in- en uitschakeltimer kunnen ook worden gecombineerd.

Inschakeltimer starten/stoppen

1 Druk op  om te beginnen.



Gevolg:  **ON**  HR. verschijnt op het scherm en het timerlampje gaat branden.



INFORMATIE

Bij elke druk op  gaat de tijdstelling met 1 uur vooruit. De timer kan op 1 tot 12 uur worden ingesteld.

2 Druk op  om te stoppen.

Gevolg:  **ON**  HR. verdwijnt van het scherm en het timerlampje gaat uit.





INFORMATIE

Programmeer de timer opnieuw in de volgende gevallen:

- De unit werd uitgeschakeld door een stroomonderbreker.
- Een stroompanne.
- Na het vervangen de batterijen in de gebruikersinterface.

Uitschakeltimer starten/stoppen

1 Druk op  om te beginnen.



Gevolg:  **OFF**  HR. verschijnt op het scherm en het timerlampje gaat branden.



INFORMATIE

Bij elke druk op  gaat de tijdstelling met 1 uur vooruit. De timer kan op 1 tot 12 uur worden ingesteld.

2 Druk op  om te stoppen.

Gevolg:  **OFF**  HR. verdwijnt van het scherm en het timerlampje gaat uit.



INFORMATIE

Wanneer u de in-/uitschakeltimer instelt, wordt de tijdstelling opgeslagen in het geheugen. Het geheugen wordt gereset wanneer de batterijen in de gebruikersinterface worden vervangen.

Gebruik van de nachtstand in combinatie met de uitschakeltimer

De airconditioner past de temperatuur automatisch aan (0,5°C hoger voor koelen, 2,0°C lager voor verwarmen) om overmatig koelen/verwarmen te voorkomen en voor een comfortabele slaapt temperatuur te zorgen.

5 Energie besparen en optimale werking

In- en uitschakeltimer combineren

- 1 Voor informatie over het instellen van de timers, zie "Inschakeltimer starten/stoppen" op pagina 7 en "Uitschakeltimer starten/stoppen" op pagina 7.

Gevolg: ON en OFF verschijnen op het scherm.

Voorbeeld:

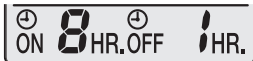

- 2 Als wordt ingesteld wanneer de unit draait.

Gevolg: De unit **stopt** 1 uur later en **start** weer 7 uur later.

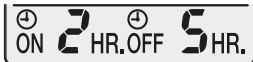

- 3 Als NIET draait.

Gevolg: De unit **start** 2 uur later en **stopt** weer 3 uur later.

5 Energie besparen en optimale werking



INFORMATIE

- De unit verbruikt ook nog stroom wanneer ze uitgeschakeld is.
- Wanneer de stroom wordt hersteld na een stroompanne, werkt de unit verder in de eerder geselecteerde stand.



VOORZICHTIG

Stel kleine kinderen, planten of dieren NOOIT rechtstreeks bloot aan de luchtstroom.



WAARSCHUWING

Plaats GEEN voorwerpen onder de binnen- en/of buitenunit die nat kunnen worden. Onder deze omstandigheden kan condensvorming op de hoofdunit of de koelmiddelleidingen, vuil in het luchtfilter of een verstopte afvoer waterlekage veroorzaken. Hierdoor kan het voorwerp onder de unit vuil of defect worden.



OPMERKING

Gebruik het systeem NIET voor andere doeleinden. Gebruik de unit NIET voor het koelen van precisie-instrumenten, voedsel, planten, dieren of kunstwerken, om te voorkomen dat de kwaliteit ervan wordt aangetast.



VOORZICHTIG

Gebruik het systeem NIET wanneer een rookvormig insecticide in de ruimte wordt verspreid. Anders zouden de chemische stoffen zich in de unit kunnen ophopen, met gevaar voor de gezondheid van mensen die overgevoelig zijn voor chemische stoffen.



WAARSCHUWING

Zet GEEN brandbare sprays bij de airconditioner en gebruik GEEN sprays. Anders kan er brand ontstaan.

Neem de volgende voorzorgsmaatregelen in acht om voor een optimale werking van het systeem te zorgen.

- Houd bij het koelen rechtstreeks zonlicht uit de kamer met behulp van gordijnen of jaloezieën.
- Verlucht dikwijls. Zorg bij langdurig gebruik vooral voor verluchting.

- Houd deuren en ramen dicht. Als de deuren of ramen open blijven, zal er lucht uit de kamer stromen, met een kleiner koel- of verwarmeffect tot gevolg.
- Koel of verwarm NIET te sterk. Om zuinig om te gaan met energie houdt u de temperatuurinstelling op een gematigd niveau.
- Plaats NOOIT voorwerpen in de buurt van de luchtinlaat of -uitlaat van de unit. Anders kan het verwarmings-/koeleffect afnemen of het systeem uitgeschakeld worden.
- Zet de hoofdvoedingsschakelaar van de unit uit als de unit gedurende langere tijd NIET zal worden gebruikt. Zolang de hoofdvoedingsschakelaar niet uitgeschakeld is, verbruikt de unit stroom. Zet de hoofdvoedingsschakelaar 6 uur voor gebruik aan alvorens de unit opnieuw op te starten, dit om een vlotte werking te garanderen.
- Bij een vochtigheid van meer dan 80% of wanneer de afvoeruitleet verstopt is, kan condensvorming optreden.
- Pas de kamertemperatuur aan voor een aangename omgeving. Voorkom te sterk verwarmen of koelen. Het kan even duren alvorens de kamertemperatuur de ingestelde temperatuur bereikt. U kunt hiervoor de timermogelijkheden gebruiken.
- Stel de luchtstroomrichting in om te voorkomen dat er bij de vloer koude lucht blijft hangen of warme lucht tegen het plafond. (Omhoog bij koelen of drogen naar het plafond en omlaag bij verwarmen.)
- Voorkom dat de lucht rechtstreeks op de personen in de kamer wordt geblazen.
- Gebruik het systeem binnen het aanbevolen temperatuurbereik (26~28°C voor koelen en 20~24°C voor verwarmen) om energie te besparen.

6 Onderhoud en service

6.1 Overzicht: onderhoud en service

De installateur moet een jaarlijks onderhoud uitvoeren.

Over het koelmiddel

Dit product bevat gefluoreerde broeikasgassen. Laat de gassen NIET vrij in de atmosfeer.

Koelmiddeltype: R32

Waarde globaal opwarmingspotentieel (GWP): 675



OPMERKING

In Europa worden de **broeikasgasemissies** van de totale koelmiddelvulling in het systeem (uitgedrukt in tonnen CO₂-equivalent) gebruikt om de onderhoudsintervallen te bepalen. Houd u aan de geldende wetgeving.

Formule om broeikasgasemissies te berekenen: GWP-waarde koelmiddel × totale koelmiddelvulling [in kg] / 1000

Neem contact op met uw installateur voor meer informatie.



WAARSCHUWING

Het koelmiddel in de unit is weinig ontvlambaar, maar lekt normaal NIET. Als het koelmiddel in de kamer lekt en in contact komt met vuur van een brander, een verwarming of een fornuis, dan kan er brand ontstaan of kan een schadelijk gas worden gevormd.

Schakel alle verwarmingstoestellen met verbranding uit, verlucht de kamer en neem contact op met de dealer waar u de unit hebt gekocht.

Gebruik de unit NIET totdat iemand van de servicedienst heeft bevestigd dat het deel met het koelmiddel gerepareerd is.



WAARSCHUWING

- Doorboor of verbrand GEEN onderdelen van de koelmiddelcyclus.
- Gebruik GEEN andere schoonmaakmiddelen of manieren om het ontdooien te versnellen dan die aanbevolen door de fabrikant.
- Denk eraan dat het koelmiddel in het systeem geurloos is.



WAARSCHUWING

Het toestel wordt opgeslagen in een ruimte zonder ontstekingsbronnen die voortdurend branden (bijvoorbeeld: open vuur, een draaiend gastoestel of een draaiende elektrische verwarming).



OPMERKING

Dit onderhoud MOET worden uitgevoerd door een erkend installateur of een servicetechnicus.

Laat het onderhoud minstens één keer per jaar uitvoeren. De geldende wetgeving kan evenwel kortere onderhoudsintervallen vereisen.



GEVAAR: GEVAAR VOOR ELEKTROCUTIE

Wanneer u de airconditioner of het luchtfilter wilt schoonmaken, moet u de unit eerst stilleggen en alle voedingen uitschakelen. Anders dreigt u elektrische schokken en letsel op te lopen.



WAARSCHUWING

Om elektrische schokken of brand te vermijden:

- Spoel de unit NIET af.
- Bedien de unit NIET met natte handen.
- Plaats GEEN voorwerpen die water bevatten op de unit.



VOORZICHTIG

Controleer na langdurig gebruik of de staander en bevestiging niet beschadigd zijn. Bij beschadiging dreigt de unit te vallen en letsel te veroorzaken.



VOORZICHTIG

Raak de lamellen van de warmtewisselaar NIET aan. Deze lamellen zijn scherp en kunnen snijwonden veroorzaken.



WAARSCHUWING

Ga voorzichtig te werk met ladders wanneer u op een hoogte werkt.

6.2 Binnenunit en gebruikersinterface schoonmaken



OPMERKING

- Gebruik GEEN benzine, benzeen, verdunner, schuurpoeder of vloeibaar insecticide. **Mogelijk gevolg:** Verkleuring en vervorming.
- Gebruik GEEN water of lucht van 40°C of warmer. **Mogelijk gevolg:** Verkleuring en vervorming.
- Gebruik GEEN schuurproducten.
- Gebruik GEEN schuurborstel. **Mogelijk gevolg:** Anders kan de coating er afkomen.



GEVAAR: GEVAAR VOOR ELEKTROCUTIE

Leg de unit stil, schakel de stroomonderbreker uit of trek het netsnoer uit alvorens de unit schoon te maken. Anders kunt u een elektrische schok of een letsel oplopen.

- 1 Maak schoon met een zachte doek. Gebruik water of een neutraal schoonmaakmiddel voor moeilijk te verwijderen vlekken.

6.3 Voorpaneel schoonmaken

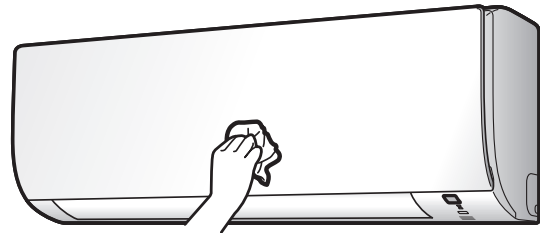

- 1 Maak schoon met een zachte doek. Gebruik water of een neutraal schoonmaakmiddel voor moeilijk te verwijderen vlekken.

6.4 Luchtfilters reinigen

- 1 Open het voorpaneel.

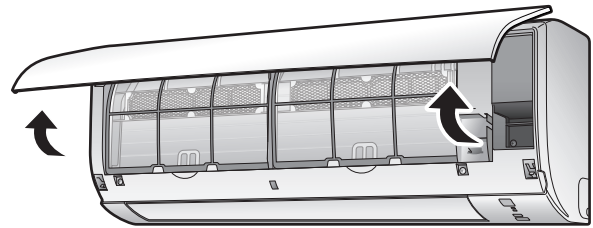

- 2 Druk op de tab in het midden van elk luchtfilter en trek het dan omlaag.
- 3 Trek de luchtfilters uit de unit.

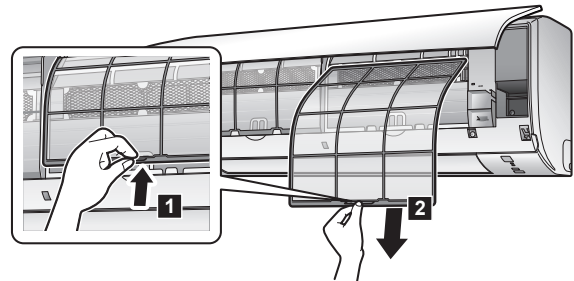

- 4 Verwijder het titaniumapatiet luchtzuiveringsfilter van de tabs.

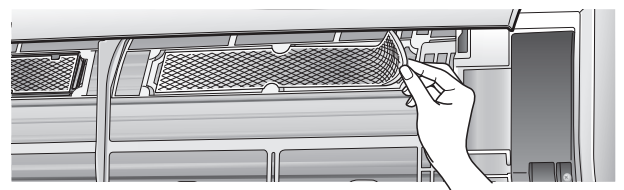

- 5 Reinig of vervang elk filter.
- 6 Was de luchtfilters met water of maak ze schoon met een stofzuiger.

7 Opsporen en verhelpen van storingen

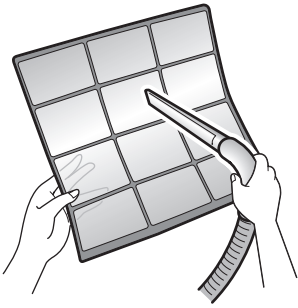

- 7 Laat ze 10-15 minuten weken in lauw water.



- 8 Plaats de luchtfilters en het titaniumapatiet luchtzuiveringsfilter terug op hun oorspronkelijke plaats.
- 9 Sluit het voorpaneel door de klauwen van het filter in de openingen op 3 plaatsen (links, rechts en midden) te duwen.

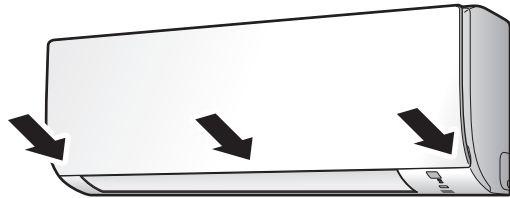

i INFORMATIE

- Als het stof NIET gemakkelijk kan worden verwijderd, was de luchtfilters met lauw water met een verdund neutraal schoonmaakmiddel. Laat de luchtfilters drogen in de schaduw.
- Verwijder zeker het titaniumapatiet luchtzuiveringsfilter.
- Er wordt geadviseerd de luchtfilters om de 2 weken te reinigen.

6.5 Titaniumapatiet luchtzuiveringsfilter reinigen

i INFORMATIE

- Vervang het filter om de 3 jaar.
- Maak het filter om de 6 maanden schoon met water.

- 1 Stofzuig het stof van het filter en laat het filter 10-15 minuten weken in warm water.

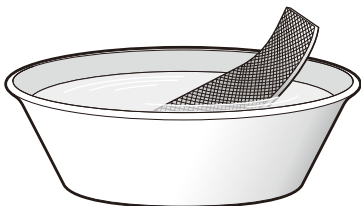

- 2 Schud na het wassen het water van het filter en laat het drogen in de schaduw. Wring het filter NIET uit wanneer u het water verwijdert.

6.6 Titaniumapatiet luchtzuiveringsfilter vervangen

- 1 Verwijder het filter van de tabs en maak een nieuw filter klaar.

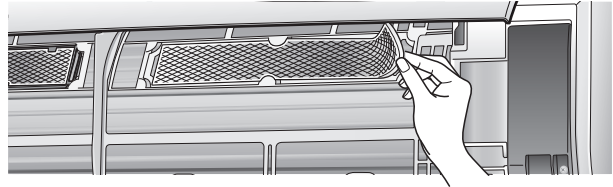

i INFORMATIE

Gooi het oude filter weg bij het niet-brandbaar afval.

6.7 Aandachtspunten voor een lange periode van stilstand

- 1 Zet de unit met de **FAN ONLY**-knop in de stand **alleen ventilator** om de binnenkant van de unit te drogen.
- 2 Zet de stroomonderbreker uit wanneer de unit stopt.
- 3 Maak de luchtfilters schoon en plaats ze terug op hun oorspronkelijke plaats.
- 4 Verwijder de batterijen uit de gebruikersinterface.

i INFORMATIE

Er wordt geadviseerd periodiek onderhoud door een specialist te laten uitvoeren. Neem contact op met uw dealer voor gespecialiseerd onderhoud. De klant staat in voor de onderhoudskosten.

In sommige bedrijfsomstandigheden kan de binnenkant van de unit na enkele seizoenen vuil worden. Dit leidt tot slechte prestaties.

7 Opsporen en verhelpen van storingen

Als zich één van de volgende problemen voordoet, neem dan onderstaande maatregelen en neem contact op met uw dealer.

! WAARSCHUWING

Stop de werking en schakel de voeding uit als er zich iets abnormaals voordoet (brandgeur, enz.).

Als u de unit onder dergelijke omstandigheden laat werken, kan dit leiden tot een defect, elektrische schok of brand. Neem contact op met uw dealer.

ALLEEN een erkend servicetechnicus mag het systeem repareren:

Storing	Maatregel
Als een beveiliging zoals een zekering, onderbreker of aardlekschakelaar vaak in werking treedt, of als de AAN/UIT-schakelaar NIET goed werkt.	Schakel de hoofdvoeding UIT.
Als water uit de unit lekt.	Stop de werking.
De bedrijfsschakelaar werkt NIET goed.	Schakel de voeding UIT.
Als het unitnummer op het display van de gebruikersinterface staat, het bedrijfslampje knippert en de storingscode wordt aangegeven.	Verwittig uw installateur en geef hem de storingscode door.

7 Opsporen en verhelpen van storingen

Als het systeem NIET goed werkt en geen van de bovenstaande storingen in aanmerking komt, volg dan de onderstaande procedures.

Storing	Maatregel
Als het systeem helemaal NIET werkt.	<ul style="list-style-type: none"> Controleer of er geen stroomonderbreking is. Wacht tot de stroom is hersteld. Als de stroom tijdens de werking uitvalt, zal het systeem automatisch herstarten direct nadat de stroom is hersteld. Controleer of er geen zekering is doorgebrand of een onderbreker in werking is gesteld. Vervang indien nodig de zekering of stel de onderbreker terug. Controleer de batterijen van de gebruikersinterface.
Het systeem stopt plots.	<ul style="list-style-type: none"> Controleer of de luchtinlaat of -uitlaat van de buitenunit of de binnenunit NIET geblokkeerd is. Verwijder eventuele obstakels en zorg ervoor dat de lucht vrij kan circuleren. De airconditioner kan na plotse grote spanningsschommelingen worden stilgelegd om het systeem te beschermen. Na een 3-tal minuten wordt de werking automatisch hervat.
Het systeem werkt, maar koelt of verwarmt onvoldoende.	<ul style="list-style-type: none"> Controleer de instelling van de luchtstroomsnelheid. Zie "4.3.2 Luchtstroomsnelheid" op pagina 5. Controleer de temperatuurinstelling. Zie "4.3.1 Het systeem starten/stoppen en de temperatuur instellen" op pagina 5. Controleer de instelling van de uitblaasrichting. Zie "4.3.3 Uitblaasrichting" op pagina 6. Controleer of de luchtinlaat of -uitlaat van de buitenunit of de binnenunit NIET geblokkeerd is. Verwijder eventuele obstakels en zorg ervoor dat de lucht vrij kan circuleren.
Het systeem werkt, maar koelt of verwarmt onvoldoende (er wordt GEEN lucht uit de unit geblazen).	<ul style="list-style-type: none"> De airconditioner wordt mogelijk opgewarmd voor de verwarmingsstand. Wacht ongeveer 1 tot 4 minuten. De unit is mogelijk aan het ontdooien.
Het systeem werkt, maar koelt of verwarmt onvoldoende (er wordt lucht uit de unit geblazen).	<ul style="list-style-type: none"> Controleer of de luchtfilters verstopt zijn. Reinig de luchtfilters. Zie "6 Onderhoud en service" op pagina 8. Controleer of er geen deuren of ramen openstaan. Sluit alle deuren en ramen om te voorkomen dat er wind binnenkomt. Controleer of de Econo-functie is ingeschakeld. Zie "4.3.6 Econo-functie" op pagina 7. Controleer of er direct onder of naast de binnenunit meubels staan. Verplaats de meubels.
Tijdens de werking kan iets abnormaals gebeuren.	De airconditioner kan slecht werken door bliksem of radiogolven. Draai de onderbreker op OFF en weer op ON.

Storing	Maatregel
De unit ontvangt GEEN signalen van de gebruikersinterface.	<ul style="list-style-type: none"> Controleer de batterijen van de gebruikersinterface. Controleer of de zender NIET is blootgesteld aan rechtstreeks zonlicht. Controleer of er fluorescentielampen met een elektronische starter in de kamer zijn. Neem contact op met uw dealer.
Er staat niets op het scherm van de gebruikersinterface.	<ul style="list-style-type: none"> Vervang de batterijen van de gebruikersinterface.
Er staat een foutcode op de gebruikersinterface.	Raadpleeg uw plaatselijke verdeler. Zie "7.2 Problemen op basis van storingscodes oplossen" op pagina 12 voor een gedetailleerde lijst met foutcodes.
Andere elektrische apparaten beginnen te werken.	Als de gebruikersinterface andere apparaten doet werken, verplaats die apparaten en neem contact op met uw dealer.

Neem contact op met uw installateur als u na controle van alle bovenstaande punten het probleem niet zelf kunt oplossen. Geef hem de symptomen door, de volledige modelnaam van de unit (met indien mogelijk ook het fabricagenummer) en de installatiedatum (mogelijk vermeld op de garantiekaart).

7.1 Symptomen die geen storingen van het systeem zijn

De volgende symptomen zijn GEEN storingen van het systeem:

7.1.1 Symptoom: U hoort een geluid zoals stromend water

- Dit geluid wordt veroorzaakt door het stromend koelmiddel in de unit.
- Dit geluid kan worden geproduceerd wanneer bij het koelen of drogen water wegstroomt van de unit.

7.1.2 Symptoom: U hoort een blaasgeluid

Dit geluid wordt geproduceerd wanneer de koelmiddelstroom van richting verandert (bijv. bij het omschakelen van koelen naar verwarmen).

7.1.3 Symptoom: U hoort een tikgeluid

Dit geluid wordt geproduceerd wanneer de unit een beetje uitzet of samentrekt door temperatuurveranderingen.

7.1.4 Symptoom: U hoort een fluitgeluid

Dit geluid wordt veroorzaakt door het stromend koelmiddel tijdens het ontdooien.

7.1.5 Symptoom: U hoort een klikgeluid terwijl de unit werkt of stilstaat

Dit geluid wordt veroorzaakt door de werking van de regelkleppen van het koelmiddel of de elektrische onderdelen.

7.1.6 Symptoom: U hoort een klappgeluid

Dit geluid wordt geproduceerd wanneer een extern toestel lucht uit de kamer haalt (bijv. een afzuigventilator, een dampkap) en de deuren en ramen van de kamer gesloten zijn. Open de deuren of ramen, of schakel het toestel uit.

8 Als afval verwijderen

7.1.7 Symptoom: De units geven een geur af

De unit kan geuren opnemen van kamers, meubilair, sigaretten, enz., en die dan weer afgeven.

7.1.8 Symptoom: De ventilator van de buitenunit draait terwijl de airconditioner niet wordt gebruikt

- **Nadat de unit is gestopt.** De ventilator van de buitenunit blijft nog 30 seconden draaien om het systeem te beveiligen.
- **Terwijl de airconditioner niet wordt gebruikt.** Bij een heel hoge buitentemperatuur begint de ventilator van de buitenunit te draaien om het systeem te beveiligen.

7.2 Problemen op basis van storingscodes oplossen

Wanneer er zich een probleem voordoet, verschijnt een foutcode op de gebruikersinterface. Het is belangrijk dat u het probleem begrijpt en maatregelen neemt alvorens de foutcode te resetten. Dit moet worden gedaan door een erkend installateur of door uw plaatselijke dealer.

Dit hoofdstuk biedt een overzicht van alle foutcodes en de inhoud van de foutcode zoals die wordt weergegeven op de gebruikersinterface.

Zie de servicehandleiding voor meer gedetailleerde richtlijnen voor het oplossen van problemen.

Storingsdiagnose met de gebruikersinterface

De gebruikersinterface kan een foutcode ontvangen van de binnenunit die verwijst naar de storing. Het is belangrijk dat u het probleem begrijpt en maatregelen neemt alvorens de foutcode te resetten. Dit moet worden gedaan door een erkend installateur of door uw plaatselijke dealer.

De foutcode op de gebruikersinterface weergeven:

- 1 Houd **CANCEL** ongeveer 5 seconden ingedrukt.
Gevolg:  knippert in het deel van de temperatuur aanduiding.
- 2 Druk enkele keren op **CANCEL** tot u een doorlopende biepton hoort.
Gevolg: De code staat nu op het scherm.



INFORMATIE

- Een korte biepton en 2 opeenvolgende bieptonen geven niet-overeenstemmende codes aan.
- Houd de annuleerknop **CANCEL** 5 seconden ingedrukt om de weergave van de code te annuleren. De code verdwijnt ook van het scherm als u NIET binnen 1 minuut op de knop drukt.

Systeem

Foutcode	Beschrijving
00	Normaal
U0	Te weinig koelmiddel
U2	Overspanningsdetectie
U4	Fout signaaltransmissie (tussen binnenunit en buitenunit)
UR	Fout combinatie binnen-/buitenunit

Binnenunit

Foutcode	Beschrijving
R1	Probleem printplaat binnenunit
R5	Vorstbeveiliging of hogedrukregeling

Foutcode	Beschrijving
R6	Probleem ventilatormotor (wisselstroommotor)
L4	Probleem thermistor warmtewisselaar binnenunit
L9	Probleem kamertemperatuurthermistor

Buitenunit

Foutcode	Beschrijving
ER	Probleem 4-wegsklep
E1	Probleem printplaat buitenunit
E5	Overbelastingsbeveiliging geactiveerd (compressor overbelast)
E6	Compressorblokkering
E7	Blokkering wisselstroomventilator
E8	Overstroom ingangsvermogen
F3	Temperatuurregeling persleiding
F6	Hogedrukregeling (koelstand)
H0	Probleem compressorsysteemsensor
H6	Probleem positie sensor
H8	Probleem wisselspanning / stroomsensor
H9	Probleem buitentemperatuurthermistor
J3	Probleem thermistor persleiding
J6	Probleem thermistor warmtewisselaar buitenunit
L3	Storing verhitte elektrische onderdelen
L4	Stijging stralingslameltemperatuur
L5	Momentaanoverstroom inverter (DC)
P4	Probleem thermistor stralingslamel

8 Als afval verwijderen



OPMERKING

Probeer het systeem NIET zelf te ontmantelen: het ontmantelen van het systeem en het behandelen van het koelmiddel, van olie en van andere onderdelen MOETEN conform met de geldende wetgeving uitgevoerd worden. De units MOETEN voor hergebruik, recyclage en terugwinning bij een gespecialiseerd behandelingsbedrijf worden behandeld.

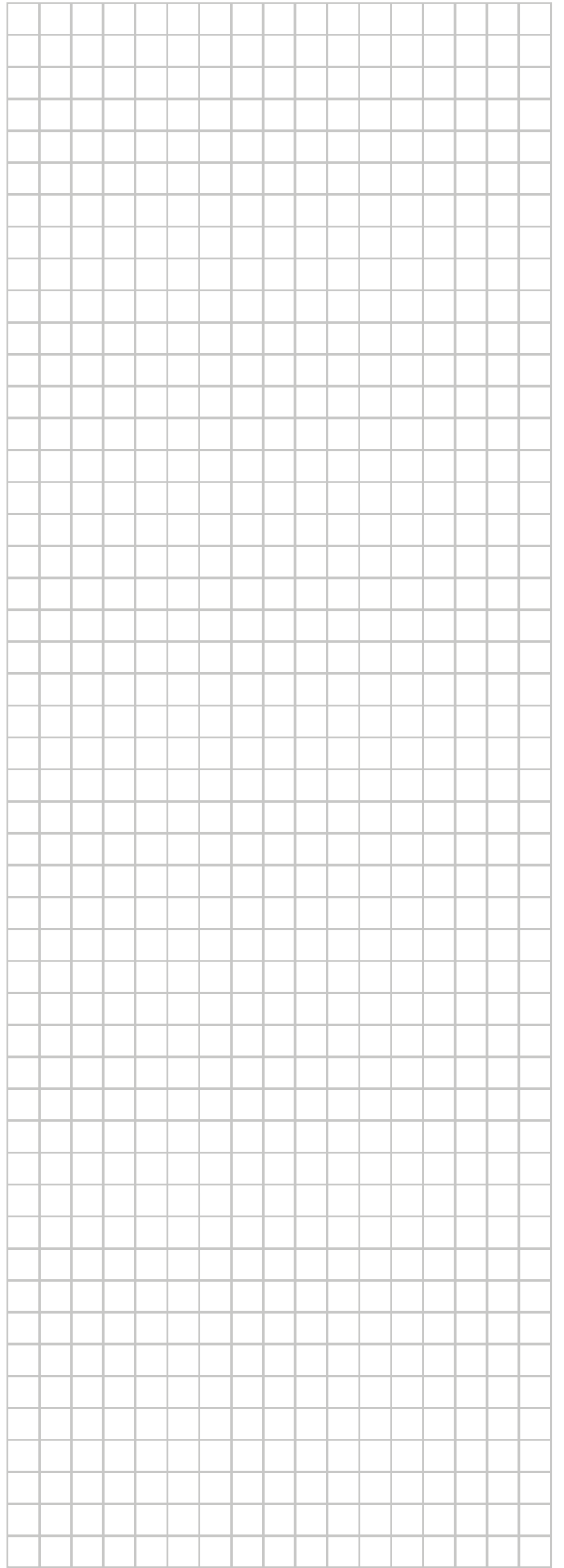
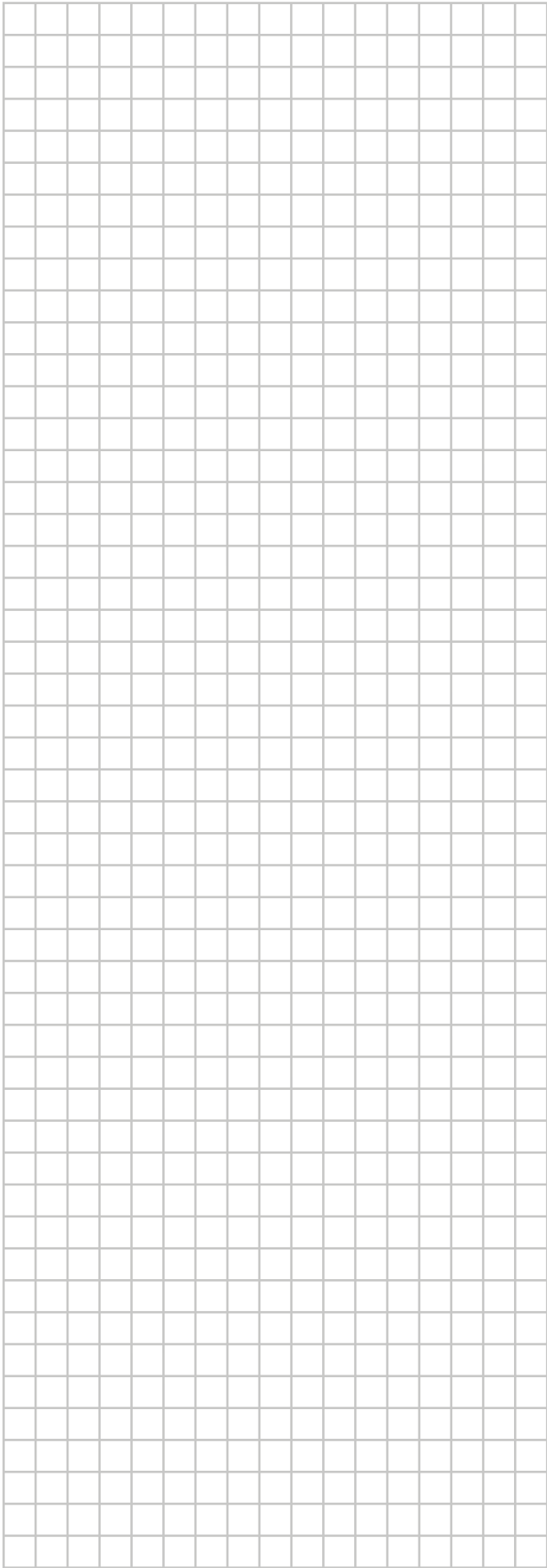

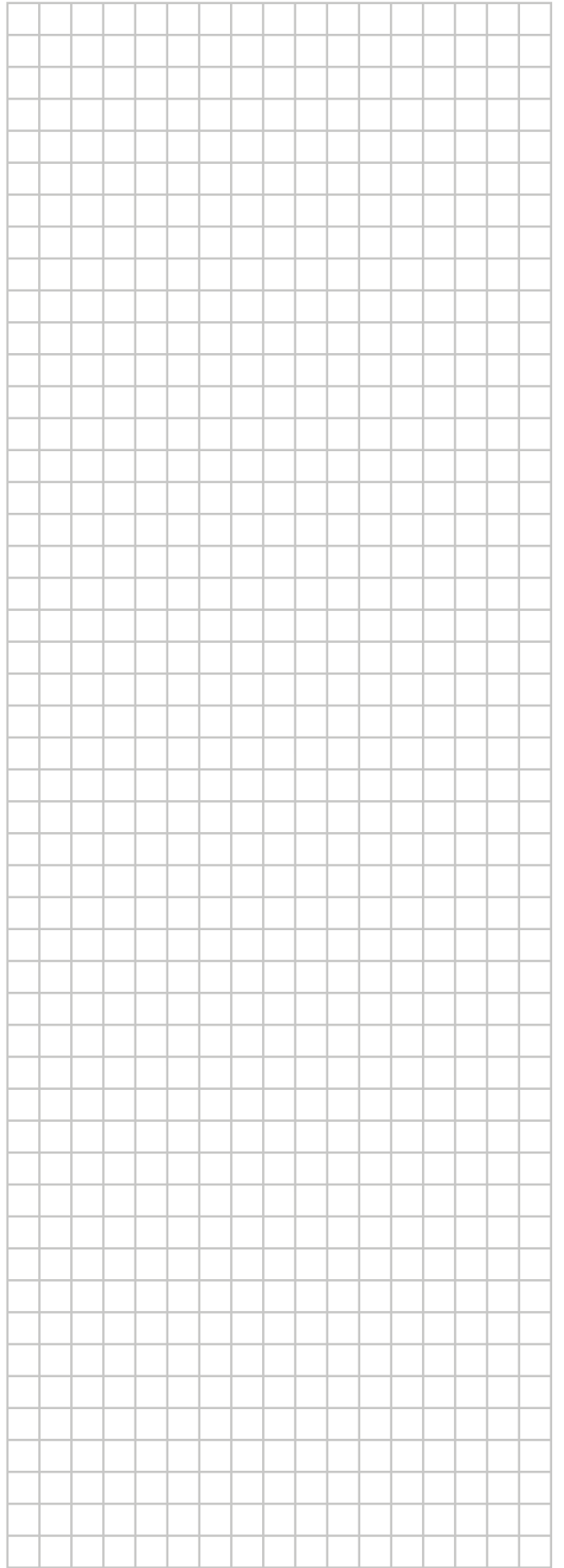
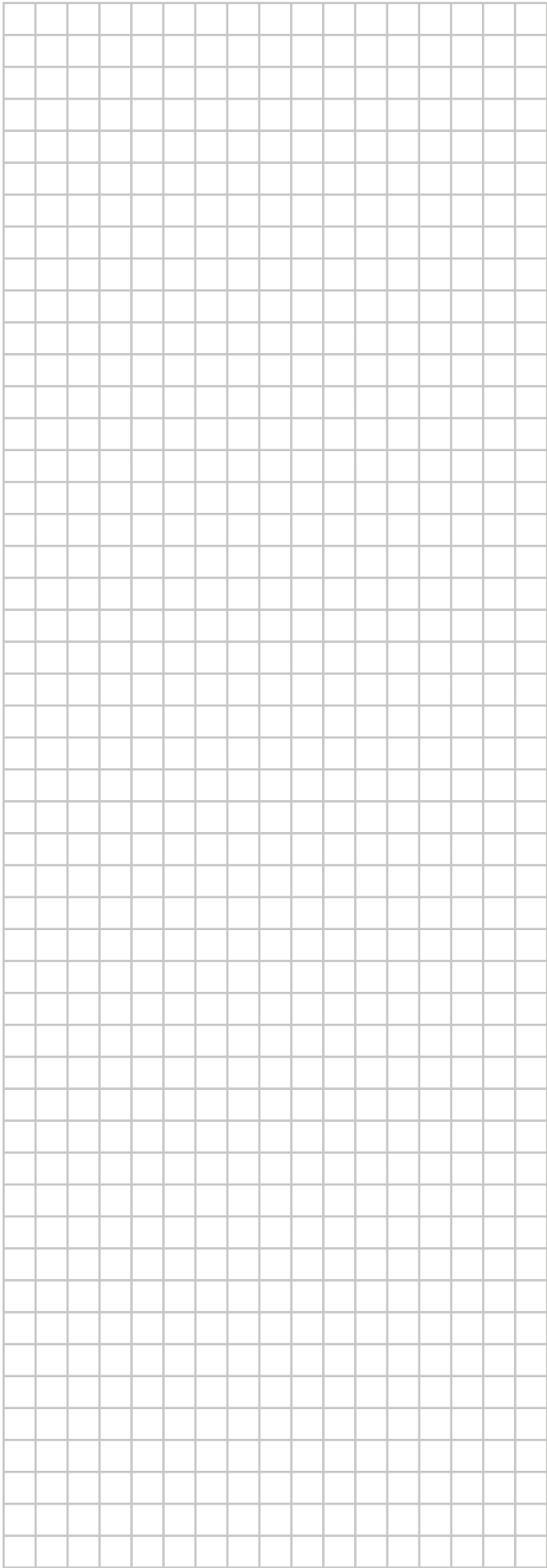

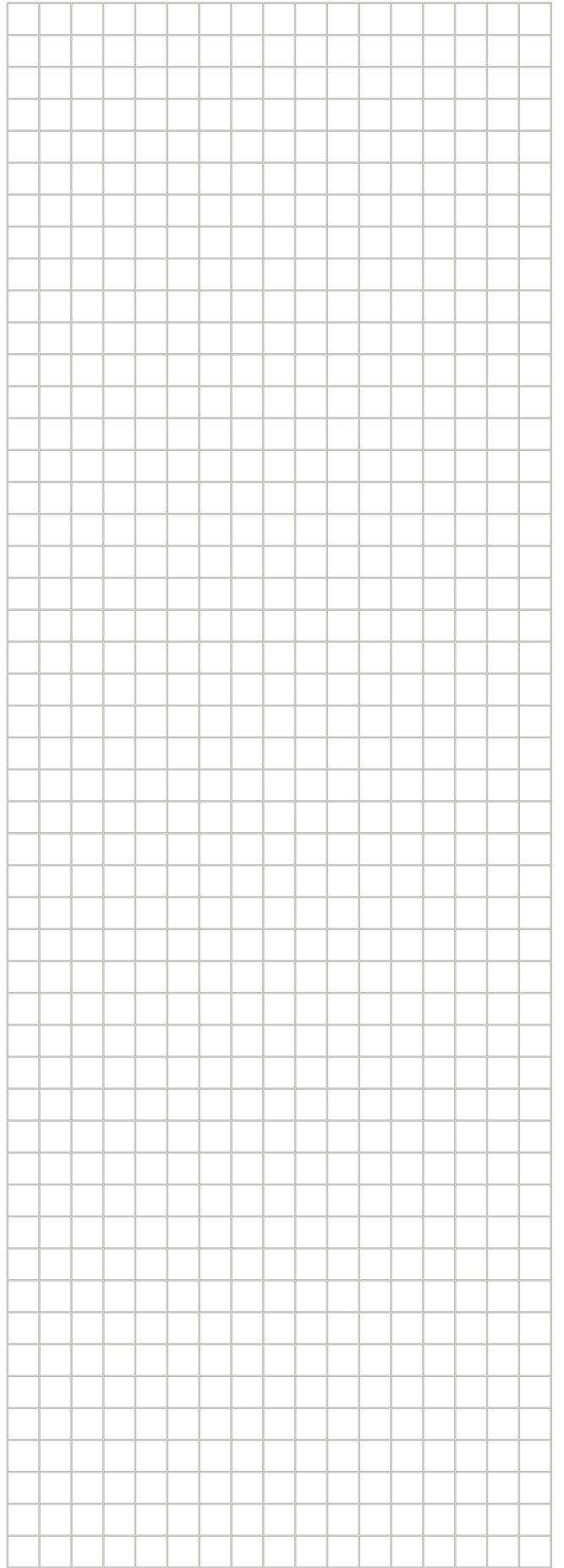
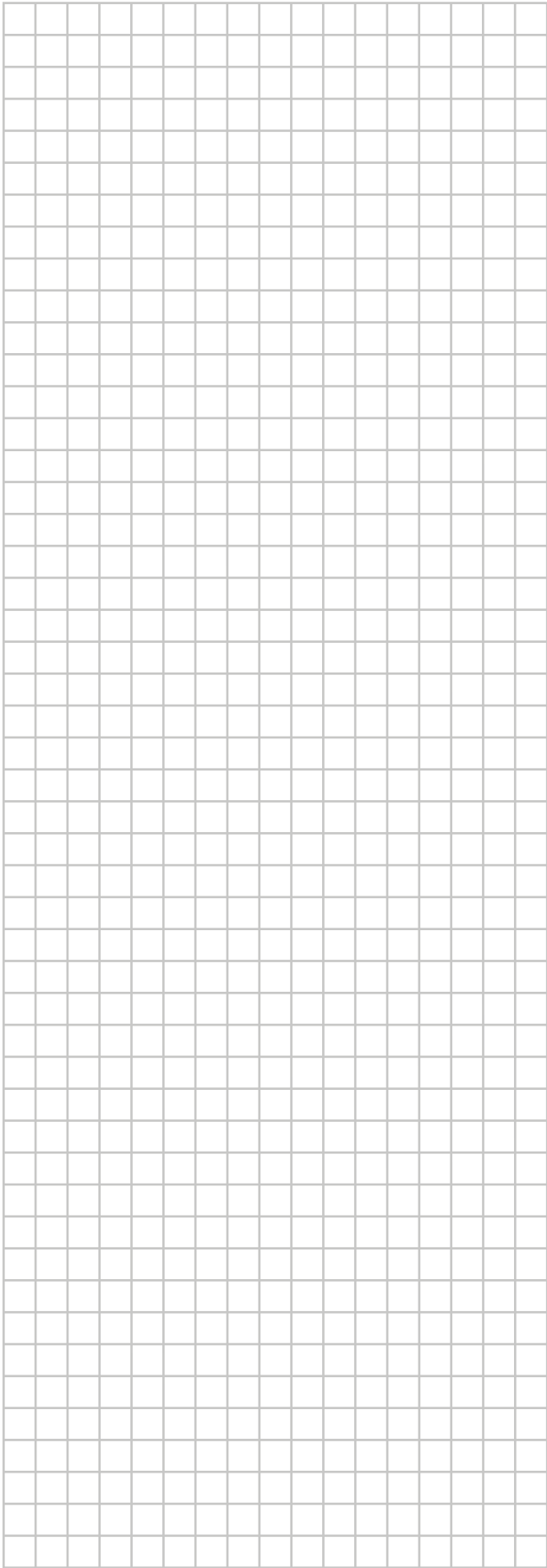

ERC



DAIKIN INDUSTRIES CZECH REPUBLIC s.r.o.

U Nové Hospody 1/1155, 301 00 Plzeň Skvrňany, Czech Republic

DAIKIN EUROPE N.V.

Zandvoordestraat 300, B-8400 Oostende, Belgium

Copyright 2017 Daikin

3P511999-2 2017.11