

**DAIKIN**

**INVERTER**

DAIKIN ROOM AIR CONDITIONER

# ***Operation Manual***

MODELS FTXG25EV1BW FTXG25EV1BS  
FTXG35EV1BW FTXG35EV1BS  
CTXG50EV1BW CTXG50EV1BS

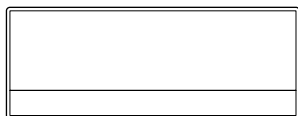

English

Deutsch

Français

Nederlands

Español

Italiano

Ελληνικά

Portugues

Русский

Türkçe

# INHOUD

## LEZEN VOOR GEBRUIK

---

Veiligheidsmaatregelen .....	2
Namen van onderdelen .....	4
Vorbereidingen Voor Gebruik.....	7

## GEBRUIK

---

AUTO · DROGEN · KOELEN · VERWARMEN · VENTILATOR modus .....	10
Instelling van de luchtstroomrichting .....	12
Modus KRACHTIG .....	14
FUNCTIE STIL VOOR DE BUITENUNIT .....	15
RUIMTEDETECTOR.....	16
Gebruik van de Timer .....	18
Opmerking voor Multisysteem.....	20

## ONDERHOUD

---

Onderhoud en Reiniging .....	22
------------------------------	----

## PROBLEMEN OPLOSSEN

---

Problemen Oplossen.....	25
-------------------------	----

# Veiligheidsmaatregelen

- Bewaar deze handleiding op een plaats waar de gebruiker deze gemakkelijk kan terugvinden.
- Lees de handleiding aandachtig door voordat u het apparaat gaat gebruiken.
- Lees de volgende punten, voor de veiligheid van uzelf en die van anderen, aandachtig door.
- Dit handleiding voorzorgsmaatregelen in WAARSCHUWINGEN en AANDACHTSPUNTEN. Volg de onderstaande veiligheidsaanwijzingen nauwgezet op: ze zijn opgesteld voor de veiligheid van uzelf en die van anderen.

## WAARSCHUWING



Als u de aanwijzingen niet nauwgezet opvolgt kan het apparaat mogelijk schade aan eigendommen en persoonlijk letsel veroorzaken of zelfs levensbedreigend zijn.

## VOORZORGSMATREGELEN

Als u de aanwijzingen niet nauwgezet opvolgt kan het apparaat mogelijk schade veroorzaken aan eigendommen en persoonlijk letsel veroorzaken.

-  Voorkom dat.
-  Vergeet niet om de airconditioner te aarden
-  Druk de toetsen van de airconditioner (of de afstandsbediening) nooit in met natte handen.
-  Volg de onderstaande aanwijzingen nauwgezet op
-  Voorkom dat de airconditioner (of de afstandsbediening) nat wordt.

## WAARSCHUWING

- Om brand, explosies of letsel te voorkomen mag het apparaat niet worden gebruikt in omgevingen waarin ontvlambare en/of corrosieve gassen aanwezig zijn. 
- Het is slecht voor uw gezondheid wanneer u uw lichaam gedurende lange tijd blootstelt aan de luchtstroom.
- Steek nooit een vinger, staaf of andere objecten in de luchtinlaat- of uitlaatopening. Omdat de ventilator met hoge snelheid draait, kan hierdoor letsel ontstaan.
- Probeer de airconditioner niet zelf te repareren, breng geen wijzigingen aan en probeer ook niet om het apparaat zelf opnieuw te installeren. Wanneer de apparatuur niet op de juiste manier is geïnstalleerd kan gevaar voor elektrische schokken of brand e.d. ontstaan. Neem voor reparaties en het opnieuw installeren van het apparaat contact op met uw Daikin-leverancier voor advies en informatie.
- Geen vingers, stokjes of andere objecten in de bewegende onderdelen van het frontpaneel of het uitblaasopeningpaneel steken.
- Het in de airconditioner toegepaste koelmiddel is veilig. Hoewel lekkages normaal niet voorkomen is het in voorkomende gevallen van groot belang dat weggelekt koelmiddel niet in contact komt met open vuur, zoals van gasverwarmingstoestellen, benzinekachels of gasfornuizen. 
- Als de airconditioner niet goed koelt (of verwarmt) is het mogelijk dat koelmiddel wegglekt; neem in dat geval contact op met uw leverancier. Neem, wanneer reparaties uitgevoerd moeten worden waarbij koelmiddel moet worden bijgevuld, contact op met onze technische dienst.
- Probeer de airconditioner niet zelf te installeren. Wanneer de apparatuur niet op de juiste manier is geïnstalleerd kan lekkage of gevaar voor elektrische schokken of brand ontstaan. Neem voor het installeren van het apparaat contact op met uw leverancier of een erkend installateur.
- Schakel, wanneer u iets vreemds waarneemt, zoals een brandlucht, het apparaat onmiddellijk uit, schakel de hoofdschakelaar uit. En neem contact op met de leverancier voor aanvullende instructies.
- Afhankelijk aan de plaats waar het apparaat wordt gebruikt kan het noodzakelijk zijn om een aardlekschakelaar te installeren. Wanneer de airconditioner niet is aangesloten op een aardlekschakelaar kan gevaar voor elektrische schokken of brand ontstaan.
- De airconditioner moet geaard worden. Door een slechte aarding kan gevaar voor elektrische schokken ontstaan. Sluit de aardingsdraad niet aan op een gas- of waterleiding, bliksemafleider of de aarddraad van een telefooninstallatie. 



## VOORZORGSMAATREGELEN

- Gebruik het apparaat niet voor koelen van precisie-instrumenten, voedsel, planten, dieren of kunstwerken, omdat daardoor de kwaliteit nadelig kan worden beïnvloed.
- Zorg ervoor dat kleine kinderen, planten of dieren zich nooit direct in de luchtstroom bevinden.
- Plaats nooit apparatuur die werkt met open vuur in de luchtstroom van het apparaat of onder de binnunit. Dit kan resulteren in een onvolledige verbranding in het apparaat of vervorming van de airconditioner als gevolg van de opstijgende warmte.
- Zorg ervoor dat de inlaat- en uitlaatopeningen niet afgedekt worden. Wanneer de luchtstroom wordt geblokkeerd gaat het apparaat slechter werken en kunnen storingen ontstaan.
- Ga nooit op de buitenunit staan of zitten. Plaats geen objecten bovenop het apparaat om letsel te voorkomen en verwijder nooit het ventilatorrooster.
- Plaats geen objecten onder de binnen- of buitenunit die niet bestand zijn tegen vocht. Onder bepaalde voorwaarden is het mogelijk kan het vocht in de lucht in het apparaat condenseren en uit het apparaat druppelen.
- Controleer de aansluitingen en bevestiging op beschadiging wanneer het apparaat gedurende lange tijd is gebruikt.
- Raak de luchtinlaat en de aluminium jaloezieën van de buitenunit nooit aan. Hierdoor kan letsel ontstaan.
- Het apparaat mag niet zonder toezicht door jonge kinderen of instabiele personen worden bediend.
- Let op dat kinderen en zorg ervoor dat ze niet met het apparaat spelen.



- Zorg voor voldoende ventilatie van de ruimte wanneer de airconditioner wordt gebruikt in een ruimte waarin ook een brander wordt gebruikt, om een zuurstoftekort te voorkomen.
- Schakel de airconditioner uit, schakel de hoofdschakelaar van het apparaat uit en trek de stekker uit het stopcontact voordat u het apparaat gaat reinigen.
- Sluit de airconditioner niet aan op een voedingsbron met andere specificaties dan de genoemde. Hierdoor kunnen storingen of brand ontstaan.
- Zorg ervoor dat de afvoerslang het overtollige water gemakkelijk kan afvoeren. Door een slechte afvoer kan waterschade ontstaan aan het gebouw, de inventaris enz.
- Zet geen voorwerpen vlakbij de buitenunit en laat geen bladeren en ander afval zich rond de unit ophopen. Bladeren trekken kleine dieren aan die in de unit kunnen binnendringen. In de unit kunnen dergelijke dieren storingen, rook of brand veroorzaken wanneer ze in contact komen met elektrische onderdelen.



- Bedien de airconditioner nooit met natte handen.



- Reinig de airconditioner nooit met overvloedig water; gebruik alleen een licht bevochtigde doek.
- Plaats geen objecten bovenop het apparaat die water of andere vloeistoffen bevatten. In dat geval kan gemorst of het apparaat binnendringen, de elektrische isolatiematerialen aantasten waardoor gevaar voor elektrische schokken kan ontstaan.



### Installatie-plaats.

- Neem contact op met de winkel wanneer u de airconditioner in een van de volgende soorten omgeving wilt installeren.
    - Plaatsen waar olie of vet, stoom of roet aanwezig is.
    - Zoute omgevingen, zoals aan de kust.
    - Plaatsen met zwavelgassen, zoals uit hete bronnen.
    - Plaatsen waar de buitenunit mogelijk door sneeuw geblokkeerd kan raken.
- De afvoer van de buitenunit moet uitmonden in een plaats met goede drainage.

### Houd rekening met geluidsoverlast voor uw bureu.

- Kies een plaats zoals hieronder beschreven voor de installatie.
  - Een plaats die stevig genoeg is om het gewicht van de unit te dragen, maar die niet het geluid en de vibratie tijdens het in werking zijn van het systeem versterkt.
  - Een plaats waar lucht of geluid uit de buitenunit uw bureu niet tot last kan zijn.

### Elektrische werkzaamheden.

- U dient voor de stroomvoorziening gebruik te maken van een aparte groep speciaal voor uw airconditioner.

### Verplaatsen van het systeem.

- Wanneer de airconditioner moet worden verplaatst, moet dit door een vakbekwaam installateur worden uitgevoerd. Neem contact op met de leverancier als het nodig blijkt te zijn om het systeem te verplaatsen of te veranderen.

# Namen van onderdelen

## ■ Binnenunit

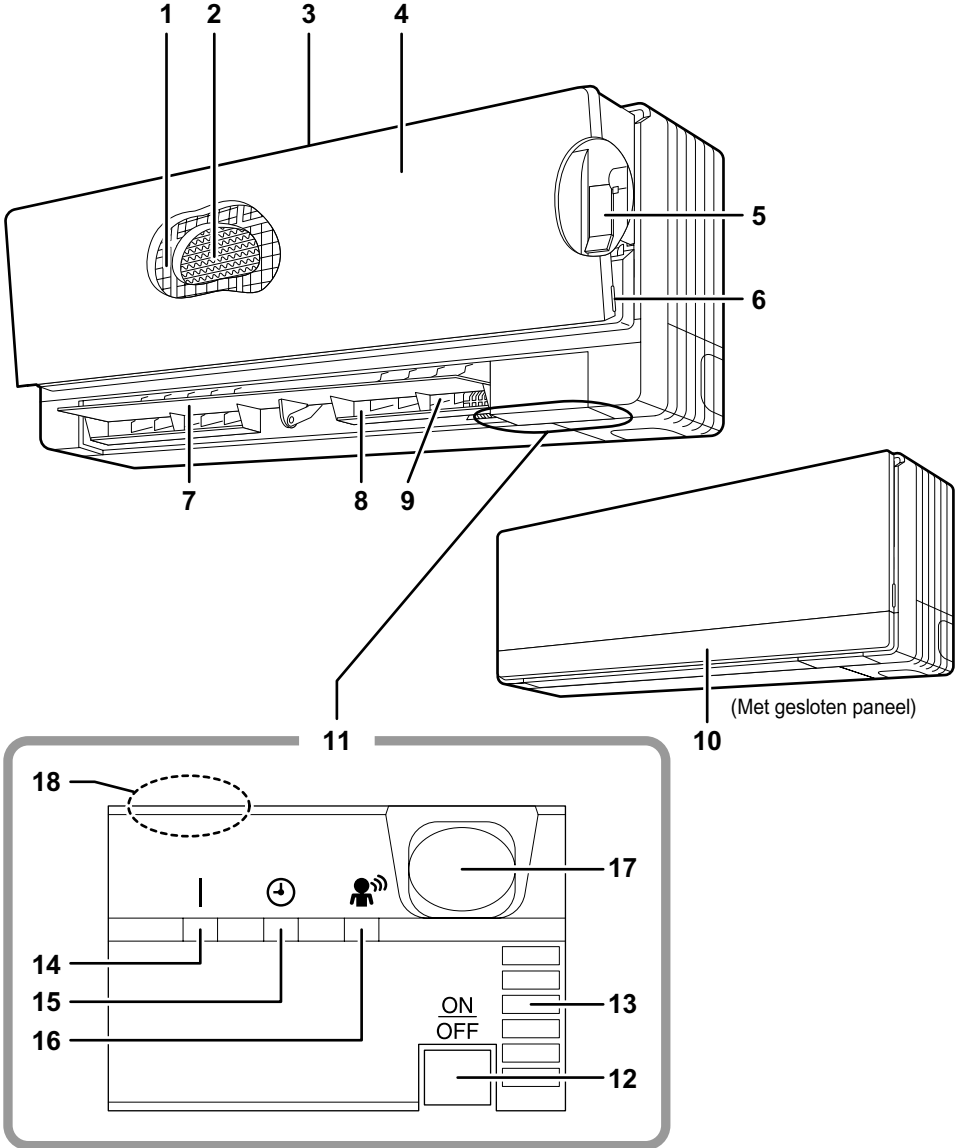

## ■ Buitenunit

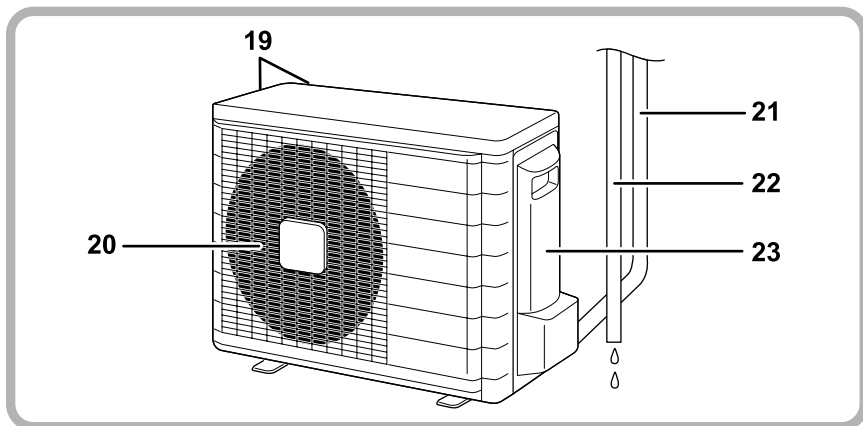

## ■ Binnenunit

### 1. Luchtfilter

### 2. Fotokatalytische filter met titaanapatietcoating:

- Deze filters zijn bevestigd aan de binnenzijde van het luchtfilter.

### 3. Luchtinlaat

### 4. Frontpaneel

### 5. Bevestigingsplaat:

- De bevestigingsplaat dient om het frontpaneel tijdens onderhoud te ondersteunen.

### 6. Nokje van frontpaneel

### 7. Jaloezie (horizontale lamel): (page 12.)

### 8. Luchtuitlaat

### 9. Louvres (verticale lamellen):

- De louvres bevinden zich binnenin de luchtuitlaat. (page 12.)

### 10. Luchtuitlaatroosterpaneel

### 11. Display

### 12. AAN/UIT-schakelaar van binnenunit: (page 10.)

- Druk eenmaal op deze schakelaar om het apparaat te starten. Druk nogmaals om het te stoppen.

- De werkingsmodus verwijst naar de volgende tabel.

	Modus	Temperatuurinstelling	Luchtdebiet
F(C)TXG	AUTO	25°C	AUTO

- Deze schakelaar kan gebruikt worden wanneer de afstandsbediening zoekgeraakt is.

### 13. Kamertemperatuursensor:

- Deze meet de luchttemperatuur ter plaatse van de unit.

### 14. Werkingslampje (groen)

### 15. TIMER-lampje (geel): (page 18.)

### 16. RUIMTEDETECTOR lamp (groen): (pagina 16.)

### 17. RUIMTEDETECTOR:

- De sensor detecteert bewegingen van de gebruikers van de ruimte en schakelt automatisch om tussen normale bediening en energiebesparende bediening. (page 16.)

### 18. Signaalontvanger:

- Deze vangt de signalen van de afstandsbediening op.
- Telkens als de unit een signaal ontvangt hoort u een korte pieptoon.
  - Modus wordt ingeschakeld piep ..piep
  - Instellingen zijn gewijzigd.....piep
  - Modus wordt uitgeschakeld..... lange pieptoon

## ■ Buitenunit

### 19. Luchtinlaat: (Achteraan en opzij)

### 20. Luchtuitlaat

### 21. Koelmiddelleidingen en verbindingkabel tussen de units

### 22. Draineerslang

### 23. Aardaansluiting:

- Onder deze kap.

De uitvoering van de buitenunit kan bij sommige modellen afwijken.

# ■ Afstandsbediening

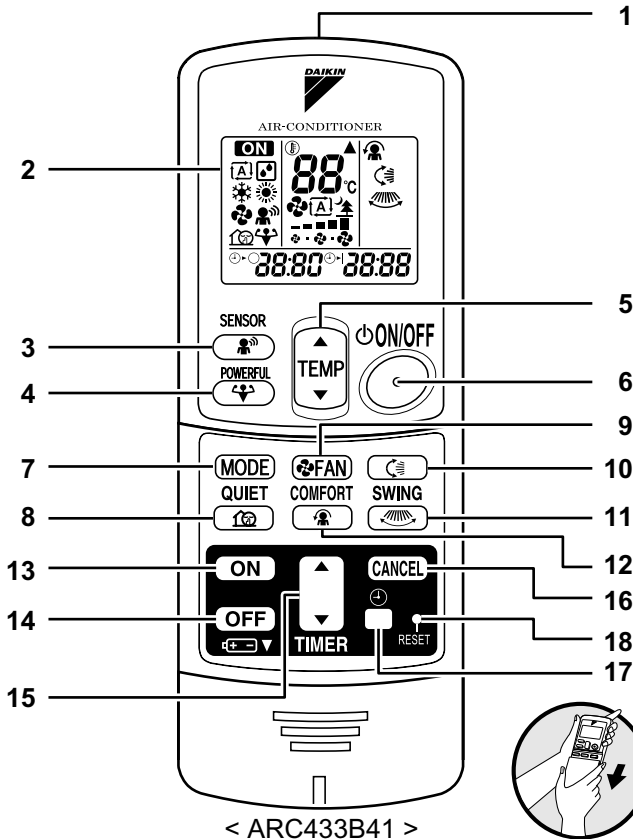

## 1. Signaalzender:

- Verstuur signalen naar de binnenunit.

## 2. Display:

- Toont de huidige instellingen.  
(In dit voorbeeld wordt elke sectie ter verklaring afgebeeld met alle displays AAN.)

## 3. Toets SENSOR: RUIMTEDETECTOR (page 16.)

## 4. KRACHTIG-knop:

- Modus KRACHTIG (page 14.)

## 5. TEMPERAATUURINTELTOETSEN:

- Hiermee wordt de temperatuurinstelling gewijzigd.

## 6. AAN/UIT-knop:

- Druk deze toets eenmaal in op de modus in te schakelen. Druk nogmaals op de toets om de modus uit te schakelen.

## 7. MODUSKEUZETOETS:

- Hiermee selecteert u de werkingsmodus. (AUTO/DROGEN/KOELEN/VERWARMEN/VENTILATOR) (page 10.)

## 8. Toets voor de functie STIL: FUNCTIE STIL VOOR DE BUITENUNIT (page 15.)

## 9. VENTILATOR-instelknop:

- Hiermee stelt u de hoeveelheid te verplaatsen lucht in.

## 10. Toets ZWENK: (page 12.)

- Jaloezie (Horizontale lamel)

## 11. Toets ZWENK: (page 12.)

- Verticale lamellen (Verticale lamel)

## 12. COMFORT AIRFLOW-toets: (page 13.)

## 13. INSCHAKELTIMER-knop: (page 19.)

## 14. UITSCHAKELTIMER-knop: (page 18.)

## 15. Insteltoets TIJD:

- Hiermee kunt u de instelling van de tijd wijzigen

## 16. TIMERANNULATIE-knop:

- Hiermee annuleert u de instellingen van de tijdschakelaar.

## 17. KLOK-knop: (page 9.)

## 18. RESET-toets:

- Start het apparaat opnieuw als het niet meer reageert.

# Vorbereidingen Voor Gebruik

## ■ De batterijen plaatsen

1. Verwijder het frontpaneel door dit weg te schuiven.
2. Plaats twee droge cel AAA.LR03 (alkali) batterijen.
3. Doe het deksel terug.

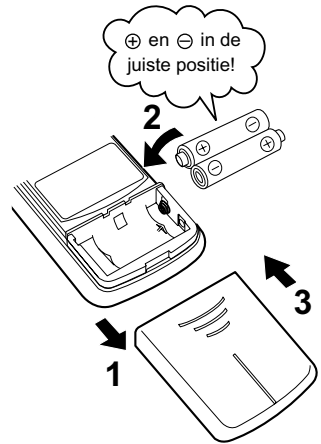

## LET OP

### ■ Opmerkingen over de batterijen

- Vervang de batterijen altijd door batterijen van hetzelfde type en vervang altijd beide batterijen.
- Verwijder de batterijen wanneer het systeem gedurende een langere periode niet wordt gebruikt.
- De batterijen gaan ongeveer één jaar mee. Als het display van de afstandsbediening minder helder oplicht of de signaalontvangst afneemt voordat één jaar is verstreken, moet u beide batterijen door nieuwe AAA.LR03 (alkali) batterijen vervangen.
- Met de meegeleverde batterijen kan het systeem worden getest.  
Deze batterijen kunnen echter maar een korte levensduur hebben, afhankelijk van de fabricagedatum van de airconditioner.

# Vorbereidingen Voor Gebruik

## ■ Bediening van de afstandsbediening

- Richt de afstandsbediening met het zendvenster naar de binneneunit om hem te gebruiken. De unit zal niet functioneren als de signalen tussen de unit en de afstandsbediening worden belemmerd door bijvoorbeeld een gordijn.
- Laat de afstandsbediening niet vallen of nat worden.
- De maximale afstand die de afstandsbediening kan overbruggen, is ongeveer 7 meter.

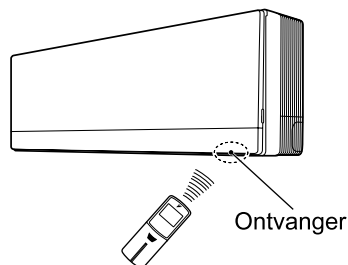

## ■ Bevestigen van de afstandsbedienings-houder tegen de wand

1. Kies een plaats waarvandaan de signalen de unit kunnen bereiken.
2. Bevestig de houder op de wand, een kolom of vergelijkbare ondergrond met schroeven (niet meegeleverd).
3. Plaats de afstandsbediening in de houder voor de afstandsbediening.

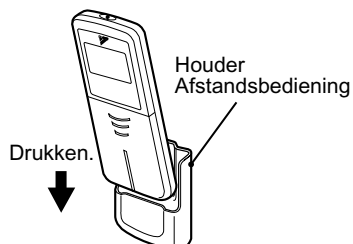

- Trek naar boven om uit te nemen.

## ■ Schakel de hoofdschakelaar in.

- Door het inschakelen van de hoofdschakelaar zullen het paneel en de jaloezieën openen en weer sluiten. (Dit is een normale procedure.)

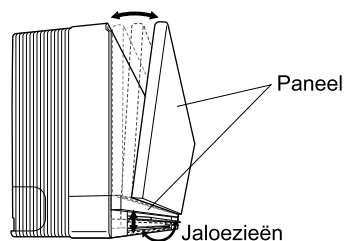

## ⚠ VOORZORGSMAATREGELEN

- Raak het paneel tijdens bedrijf (dat wil zeggen wanneer het paneel open staat, geopend of gesloten wordt) nooit met uw handen aan.

## LET OP

### ■ Over de afstandsbediening

- Stel de afstandsbediening nooit bloot aan direct zonlicht.
- Stof op de signaalzender of -ontvanger zal de gevoeligheid doen afnemen. Verwijder het stof met een zachte doek.
- De communicatie tussen de afstandsbediening en de binneneunit kan worden belemmerd als er zich in de kamer een fluorescentie-lamp (TL-lamp) met een elektronische starter bevindt. Raadpleeg in dit geval de winkel.
- Als de afstandsbediening toevallig ook een ander apparaat kan bedienen, adviseren wij u dat apparaat op een andere plaats te zetten, of de winkel te raadplegen.

## ■ Druk op de volgende toetsen om de klok in te stellen

### 1. Druk op de toets “KLOK”.

0:00 verschijnt.

⊕ knippert.

### 2. Druk op de “Insteltoets TIJD” om de klok in te stellen op de huidige tijd.

Als u de “▲” of “▼” knop ingedrukt houdt loopt de klok versneld vooruit of achteruit.

### 3. Druk op de toets “KLOK”.

⊕ knippert.

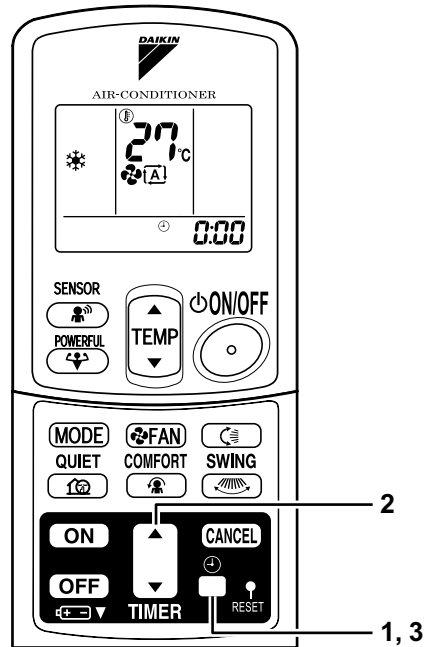

## OPMERKING

### ■ Tips voor een zuinig energieverbruik

- Maak de kamer niet te koud of verwarm de kamer niet te sterk. Door de temperatuur op een gematigd peil in te stellen, bespaart u energie.
- Sluit de jaloezieën of de gordijnen.
- Door direct zonlicht en buitenlucht tegen te houden wordt het koelend (verwarmend) effect versterkt.
- Verstopte luchtfilters hinderen de goede werking en verhogen het energieverbruik. Reinig ze ongeveer eens om de twee weken.

#### Aanbevolen temperatuurinstelling

Voor koeling: 26°C – 28°C  
Voor verwarming: 20°C – 24°C

### ■ Opmerking

- De airconditioning verbruikt altijd 15-35 watt elektriciteit, zelfs als ze niet werkt.
- Als u de airconditioning lange tijd niet gebruikt, bijvoorbeeld in de lente of herfst, schakelt u de hoofdschakelaar het best UIT.
- Gebruik de airconditioning in de volgende omstandigheden.

Modus	Gebruiksomstandigheden	Als het apparaat blijft werken buiten dit bereik
KOELEN	Buitentemperatuur: (2MXS40) 10 tot 46°C (2MXS52) –10 tot 46°C (3/4/5MXS) –10 tot 46°C (RXG) 10 tot 46°C Binnentemperatuur: 18 tot 32°C Luchtvochtigheid binnen: 80% max.	<ul style="list-style-type: none"> <li>• Een zekering kan het apparaat uitschakelen. (Bij gebruik van verschillende apparaten kan ze ook alleen de buitenunit uitschakelen.)</li> <li>• Er kan condensatie en lekkage optreden in de binnenunit.</li> </ul>
VERWAR- MEN	Buitentemperatuur: (2MXS40) –10 tot 15,5°C (2MXS52) –15 tot 15,5°C (3/4/5MXS) –15 tot 15,5°C (RXG) –15 tot 20°C Binnentemperatuur: 10 tot 30°C	<ul style="list-style-type: none"> <li>• Een zekering kan het apparaat uitschakelen.</li> </ul>
DRO- GEN	Buitentemperatuur: (2MXS40) 10 tot 46°C (2MXS52) –10 tot 46°C (3/4/5MXS) –10 tot 46°C (RXG) 10 tot 46°C Binnentemperatuur: 18 tot 32°C Luchtvochtigheid binnen: 80% max.	<ul style="list-style-type: none"> <li>• Een zekering kan het apparaat uitschakelen.</li> <li>• Er kan condensatie en lekkage optreden in de binnenunit.</li> </ul>

- Bij gebruik buiten dit vochtigheids- of temperatuurbereik kan een zekering het apparaat buiten werking stellen.

# AUTO · DROGEN · KOELEN · VERWARMEN · VENTILATOR modus

De airconditioner wordt ingeschakeld in de door u geselecteerde modus.

Wanneer u de airconditioner opnieuw inschakelt, zal deze opnieuw in dezelfde modus worden ingeschakeld.

## ■ Druk op de volgende toetsen om het apparaat in te schakelen

### 1. Druk op de “MODUSKEUZETOETS” en selecteer een werkingsmodus.

- Bij elke druk op de knop schakelt het apparaat naar de volgende modus over.

Ⓐ: AUTO

☐: DROGEN

❄: KOELEN

☀: VERWARMEN

🌀: VENTILATOR

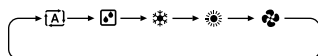

### 2. Druk op de toets “AAN/UIT”.

- De verklikkerlamp in bedrijf zal gaan branden en het paneel opent.

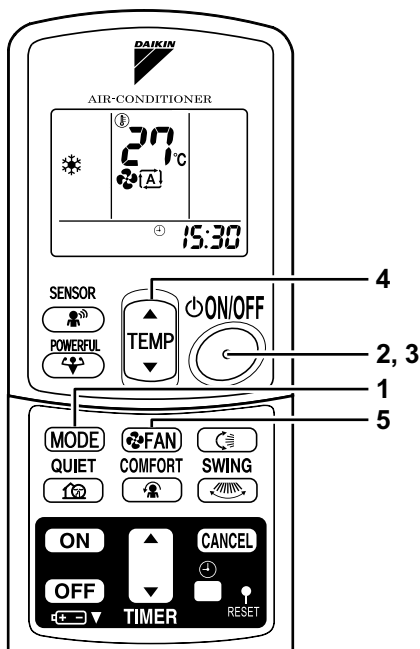
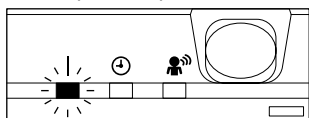

## ■ Druk op de volgende toetsen om het apparaat uit te schakelen

### 3. Druk nogmaals op de toets “AAN/UIT”.

- De verklikkerlamp in bedrijf dooft en het paneel sluit.





## ■ Om de temperatuurinstelling te wijzigen

### 4. Druk op de regelknop “TEMPERATUUR instellen”.

Modus DROGEN of VENTILATOR	Modus AUTO of KOELEN of VERWARMEN
De temperatuurinstelling is niet variabel.	Druk op “▲” om de temperatuur te verhogen en op “▼” om de temperatuur te verlagen.
	Stel de gewenste temperatuur in. ③ 27°C

## ■ Om de luchtdebietinstelling te wijzigen

### 5. Druk op de regeltoets “VENTILATORINSTELLING”.

Modus DROGEN	Modus AUTO of KOELEN of VERWARMEN of VENTILATOR
De instelling van het luchtdebiet kan niet worden gewijzigd.	Er kunnen vijf luchtdebietniveaus ingesteld worden, gaande van “  ” tot “  ” plus “  ” “  ”.



- Stille werking van de binneneenheid

Wanneer de luchtstroom is ingesteld op “” zal de binneneenheid minder lawaai maken. Gebruik deze instelling om het apparaat stiller te laten werken.

Het apparaat kan minder krachtig werken wanneer de ventilatorsnelheid verlaagd is.

## OPMERKING

### ■ Opmerking bij gebruik van de modus VERWARMEN

- Deze airconditioning verwarmt de kamer door warmte aan de buitenlucht te onttrekken en naar binnen te voeren. Daarom neemt de verwarmingscapaciteit af naarmate de buitentemperatuur daalt. Als het verwarmingsvermogen te laag is, is het aan te raden een ander verwarmingstoestel in combinatie met de airconditioning te gebruiken.
- Het verwarmingssysteem verwarmt de kamer door hete lucht door de hele kamer te laten circuleren. Na de start van de verwarmingsmodus duurt het even voor de kamer opwarmt.
- In de verwarmingsmodus kan er ijsvorming op de buitenunit optreden. Hierdoor verlaagt de verwarmingscapaciteit. In dit geval schakelt het systeem de ontdooimodus in om het ijs te verwijderen.
- Tijdens de ontdooimodus komt er geen warme lucht uit de binneneenheid.

### ■ Opmerking bij KOELEN

- Deze airconditioner koelt de ruimte door de warme lucht in de ruimte naar buiten te blazen. Als de buitenluchttemperatuur hoog is, zal het apparaat minder efficiënt werken.

### ■ Opmerking bij gebruik van de modus DROGEN

- De microchip probeert om de luchtvochtigheid in de ruimte te laten dalen terwijl de temperatuur zo gelijk mogelijk wordt gehouden. De temperatuur en het luchtdebiet worden automatisch geregeld, zodat deze functies niet handmatig ingesteld kunnen worden.

### ■ Opmerking over modus AUTO

- In de werkingsmodus AUTO selecteert het systeem de juiste werkingsmodus (KOELEN of VERWARMEN) op basis van de temperatuur in de ruimte bij inschakelen van de modus AUTO.
- Het apparaat past de instelling regelmatig aan en brengt de kamertemperatuur op het niveau dat de gebruiker ingesteld heeft.
- Als u het apparaat niet AUTOMATISCH wilt laten bedienen kunt u zelf de werkingsmodus en instellingen kiezen.





### ■ Opmerking bij het instellen van het luchtdebiet (de verplaatste hoeveelheid lucht)

- Als de luchtverplaatsing geringer is, zal ook het koelings- of verwarmingseffect ook kleiner zijn.

# Instelling van de luchtstroomrichting

U kan de luchtstroomrichting aanpassen voor een optimaal comfort.

## ■ De horizontale lamellen (jaloezieën) instellen



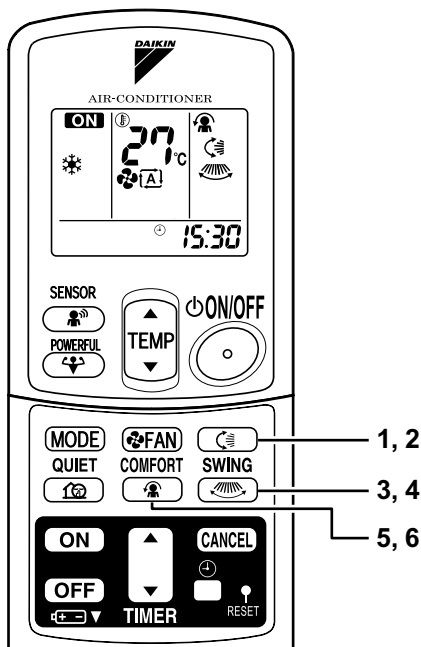

1. Druk op de toets “ZWENK ”.
  - Wordt “” weergegeven in het LCD-scherm.
2. Druk, wanneer de jaloezie de gewenste stand heeft bereikt, nogmaals op de toets “ZWENK ”.
  - De jaloezie stopt.
  - De melding “” in het LCD-scherm dooft.



## ■ De verticale lamellen instellen (louvres)

3. Druk op de toets “ZWENK ”.
  - Wordt “” weergegeven in het LCD-scherm.
4. Wanneer de jaloezieën de gewenste stand hebben bereikt drukt u nogmaals op de toets “ZWENK ”.
  - De verticale lamellen stoppen met bewegen.

## ■ Om de 3-D luchtstroom in te schakelen

1. 3. Druk de toetsen “ZWENK ” en “ZWENK ” gelijktijdig in: de meldingen “” en “” zullen gaan branden, waarna de jaloezie en de verticale lamellen afwisselend zullen bewegen.

## ■ Om de 3-D luchtstroom te annuleren

2. 4. Druk de toets “ZWENK ” of “ZWENK ”.

## ■ Om de modus COMFORT AIRFLOW in te schakelen

### 5. Druk op de toets "COMFORT AIRFLOW".

- De richting van de jaloezieën zal veranderen, waardoor wordt voorkomen dat koude lucht rechtstreeks op de gebruikers van de ruimte wordt geblazen.
- Wordt "  " weergegeven in het LCD-scherm.

⟨KOELEN/DROGEN⟩ De jaloezie zal omhoog bewegen.

⟨VERWARMEN⟩ De jaloezie zal omlaag bewegen.

## ■ Om de modus COMFORT AIRFLOW uit te schakelen

### 6. Druk nogmaals op de toets "COMFORT AIRFLOW".

- De jaloezieën zullen terugkeren naar de positie waarin ze zich bevonden voordat de COMFORT AIRFLOW-functie werd ingeschakeld.
- De melding "  " in het LCD-scherm dooft.

## OPMERKING

- Wanneer de jaloezie ingeschakeld wordt met behulp van de "Toets ZWENK ", is het draaibereik van de jaloezie afhankelijk van de geselecteerde werkingsmodus. (zie afbeelding.)

### Driedimensionale (3-D) luchtstroom

- Bij gebruik van de driedimensionale luchtstroom circuleert zowel de koude lucht (die de neiging heeft om bij de vloer te blijven hangen) als de warme lucht (die opstijgt en de neiging heeft om tegen het plafond te blijven hangen) door de hele ruimte waardoor afzonderlijke koudere en warmere gebieden voorkomen worden.

### Comfort Air Flow

- De richting van de luchtstroom wordt automatisch ingesteld.
- De richting van de uitgeblazen lucht is weergegeven in de afbeelding rechts.

### ■ OPGELET

- Gebruik altijd de afstandsbediening voor het veranderen van de hoek van de jaloezieën. Als u de zwenkende klep met de hand verdraait, kan u het mechanisme beschadigen.
- Gebruik voor het veranderen van de hoek van de verticale lamellen altijd de afstandsbediening.

In de modi KOELEN en DROGEN

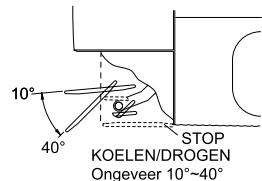

In de modus VERWARMEN of VENTILATOR

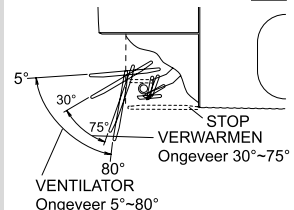

Bij het model Comfort Air Flow

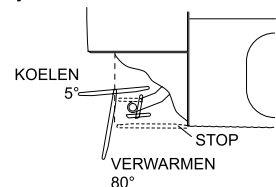

# Modus KRACHTIG

In de modus KRACHTIG wordt het koel-, c.q. verwarmingseffect in elke werkingsmodus versterkt. Hiermee gebruikt u de maximale capaciteit.

## ■ Druk op de volgende toetsen om de modus KRACHTIG in te schakelen

### 1. Druk op de toets “KRACHTIG”.

- De modus KRACHTIG stopt na 20 minuten. Dan schakelt het apparaat automatisch terug over op de instelling die het voor de modus KRACHTIG gebruikte.
- Wanneer de modus KRACHTIG is ingesteld zijn sommige functies niet beschikbaar.
- Wordt “” weergegeven in het LCD-scherm.

## ■ Om de modus KRACHTIG te annuleren

### 2. Druk nogmaals op de toets “KRACHTIG”.

- De melding “” in het LCD-scherm dooft.

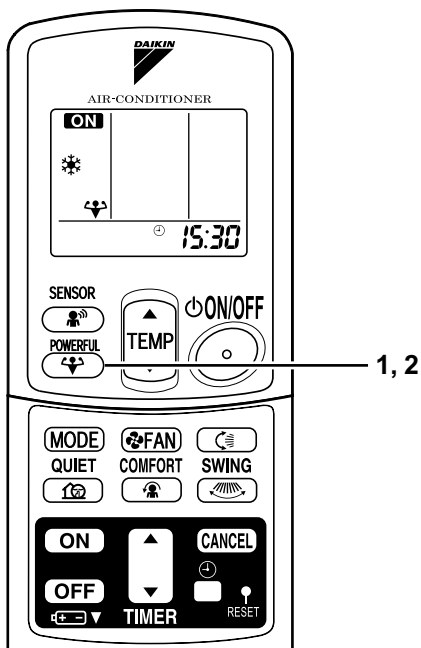

## OPMERKING

### ■ Opmerking over de modus KRACHTIG

- De functie KRACHTIG kan niet gebruikt worden in combinatie met de functies STIL of COMFORT. De functie van de laatst ingedrukte toets krijgt prioriteit. (De functie STIL is dus niet beschikbaar.)
- De modus KRACHTIG kan alleen worden ingesteld wanneer het apparaat ingeschakeld is. Door op de stoptoets te drukken annuleert u de instellingen en wordt de melding “” weergegeven in het display.
- **In de modi KOELEN en VERWARMEN**  
Om het koeleffect (verwarmingseffect) te optimaliseren moet de capaciteit van de buitenunit worden verhoogd en het luchtdebiet worden ingesteld op de maximale instelling. De temperatuur- en luchtstroominstelling kunnen niet worden gewijzigd.
- **In modus DROGEN**  
De temperatuurinstelling wordt met 2,5°C verlaagd en het luchtdebiet lichtjes verhoogd.
- **In modus VENTILATOR**  
Het luchtdebiet wordt permanent verhoogd tot de maximumwaarde.
- **Wanneer een instelling van een voorkeursruimte wordt gebruikt**  
Zie “Opmerking voor Multisysteem” (pagina 20.)

# FUNCTIE STIL VOOR DE BUITENUNIT

Met de functie BUITENUNIT STIL produceert de ingeschakelde buitenunit minder lawaai doordat de frequentie en de snelheid van de ventilator ervan aangepast wordt. Deze functie is erg handig gedurende de nacht.

## ■ Druk op de volgende toetsen om de functie BUITENUNIT STIL in te schakelen

### 1. Druk op de toets “STIL”.

- Wordt “” weergegeven in het LCD-scherm.

## ■ De functie BUITENUNIT STIL uitschakelen

### 2. Druk nogmaals op de toets “STIL”.

- De melding “” in het LCD-scherm dooft.

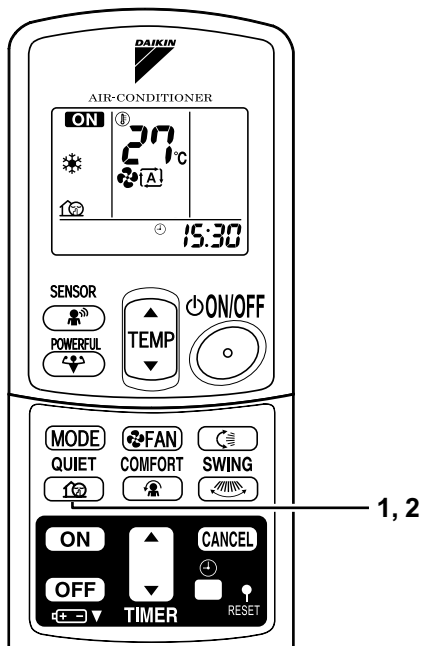

## OPMERKING

### ■ Opmerking bij het gebruik van de functie BUITENUNIT STIL

- In een Multisysteem zal deze functie alleen werken wanneer de optie BUITENUNIT STIL op alle gekoppelde binnenunits ingeschakeld is. Zie, wanneer een instelling van een voorkeursruimte wordt gebruikt, de “Opmerking voor Multisysteem” (pagina 20.)
- Deze functie is beschikbaar bij KOELEN, VERWARMEN en AUTOMATISCHE BEDIENING. (Niet beschikbaar is bij de modi VENTILATOR en DROGEN.)
- De functies KRACHTIG en BUITENUNIT STIL kunnen niet gelijktijdig worden gebruikt. De functie van de laatst ingedrukte toets krijgt prioriteit.
- Als een functie gestopt is via de afstandsbediening of de AAN/UIT-schakelaar op de masterunit en de functie BUITENUNIT STIL ingeschakeld is, zal de melding “” zichtbaar blijven op het display van de afstandsbediening.

# RUIMTEDETECTOR

De “RUIMTEDETECTOR” is een infraroodsensor die menselijke beweging detecteert.

## ■ Druk op de volgende toetsen om de RUIMTEDETECTOR in te schakelen

1. Druk op de toets “SENSOR”.
  - Wordt “

## ■ Druk op de volgende toetsen om de RUIMTEDETECTOR uit te schakelen

2. Druk nogmaals op de toets “SENSOR”.
  - De melding “

### [VOORBEELD.]

#### Wanneer iemand in de ruimte aanwezig is

- Normale bediening.
- De RUIMTEDETECTOR lamp gaat branden.

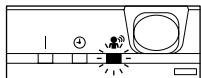

#### Wanneer er niemand in de ruimte aanwezig is

- na 20 minuten wordt de energiebesparende bediening ingeschakeld.
- De RUIMTEDETECTOR lamp dooft.

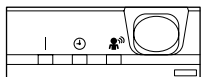

#### Wanneer iemand opnieuw de ruimte binnenkomt

- Terug naar normale bediening.
- De RUIMTEDETECTOR lamp gaat branden.

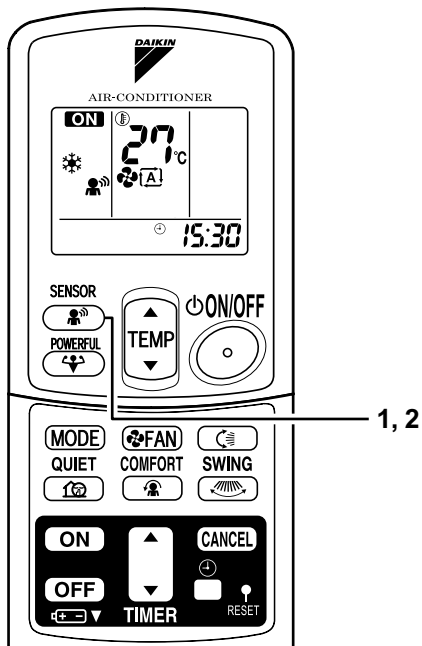
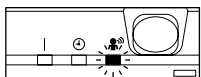

## “RUIMTEDETECTOR” uitschakelen

### ■ Energiebesparende bediening

- Hiermee wordt de ingestelde temperatuur met 2°C verlaagd bij verwarmen / met 2°C verhoogd bij koelen / met 2°C verhoogd bij drogen.
- Verklein de luchtstroom met de ventilatorregeling. (Alleen in de modus VENTILEREN)

## Opmerkingen over “RUIMTEDETECTOR”

- Deze sensor heeft het volgende toepassingsbereik.

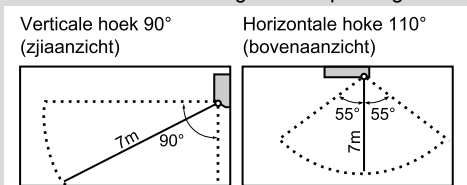

- De sensor detecteert mogelijk geen bewegende objecten op een afstand die groter is dan 7 meter. (Controleer de het bereik)
- De gevoeligheid van de sensor is afhankelijk van de locatie van de binneneenheid, de snelheid van de bewegende objecten/personen, het temperatuurbereik, enz.
- De sensor is ook gevoelig voor bewegende huisdieren, direct zonlicht, bewegende gordijnen en in spiegels gereflecteerde bewegingen.
- De RUIMTEDETECTOR zal niet werken wanneer de modus KRACHTIG is ingeschakeld.
- De nachtinstelmodus (pagina 18.) zal worden ingeschakeld wanneer de RUIMTEDETECTOR is ingeschakeld.

## ⚠ VOORZORGSMAATREGELEN

- Plaats geen volumineuze objecten in de buurt van de sensor. Zorg ervoor dat er geen verwarmingsapparatuur of luchtbevochtigingsinstallaties in het bereik van de ruimtesensor aanwezig zijn. Het is mogelijk dat de sensor onbedoeld objecten detecteert, maar het is ook mogelijk dat de sensor onbedoeld objecten niet detecteert.
- Tik niet op de RUIMTEDETECTOR en druk deze ook niet ruw in. Zo kan de sensor beschadigen of defect raken.

# Gebruik van de Timer

De timerfuncties zijn handig om de airconditioning 's avonds en 's morgens automatisch aan en uit te schakelen. U kan de UITSCHAKELTIMER en INSCHAKELTIMER ook samen gebruiken.

## ■ Druk op de volgende toetsen om de UITSCHAKELTIMER in te schakelen

- Kijk of de klok juist staat. Stel de klok indien nodig op de juiste tijd in. (pagina 9.)

### 1. Druk op de toets “UITSCHAKELTIMER”.

0:00 verschijnt.

⊕-⊖ knippert.

### 2. Druk op de insteltoets “TIJD” tot de gewenste tijd wordt weergegeven.

- Bij elke druk op één van de knoppen wordt de tijd 10 minuten verlaagd of vervoegd. Als u één van de knoppen ingedrukt houdt, verandert de instelling sneller.

### 3. Druk nogmaals op de toets “UITSCHAKELTIMER”.

- De TIMER-verklikkerlamp gaat branden.

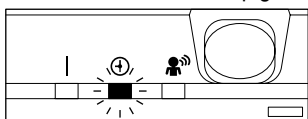

## ■ Druk op de volgende toetsen om de UITSCHAKELTIMER uit te schakelen

### 4. Druk op de toets “ANNULEREN”.

- De TIMER-verklikkerlamp dooft.

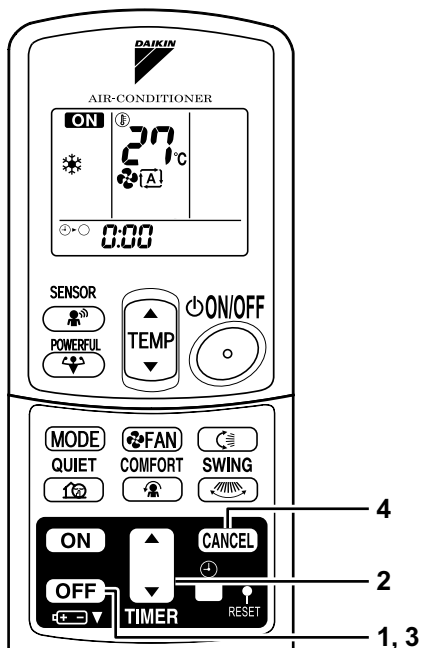

## OPMERKING

- Wanneer de TIMER ingesteld wordt, wordt de actuele tijd niet aangeduid.
- Wanneer u de INSCHAKELTIMER, UITSCHAKELTIMER eenmaal ingesteld hebt, wordt de tijdstelling in het geheugen opgeslagen. (Het geheugen wordt gewist wanneer de batterijen van de afstandsbediening vervangen worden.)
- Wanneer het apparaat wordt gebruikt met de AAN / UIT timer kan de periode waarin het apparaat werkt afwijken van de door de gebruiker ingestelde tijd.

### ■ NACHTINSTEMODUS

Wanneer de TIMER ingeschakeld is zal de airconditioner de temperatuur automatisch instellen (0,5°C verhogen bij KOELEN, 2,0°C verlagen bij VERWARMEN) om een te sterke afkoeling (opwarming) van de ruimte te voorkomen, waardoor u aangenamer kunt slapen.

## ■ Druk op de volgende toetsen om de INSCHAKELTIMER in te schakelen

- Kijk of de klok juist staat. Stel de klok indien nodig op de juiste tijd in. (pagina 9.)

### 1. Druk op de toets “INSCHAKELTIMER”.

6:00 verschijnt.

⊕-| knippert.

### 2. Druk op de insteltoets “TIJD” tot de gewenste tijd wordt weergegeven.

- Bij elke druk op één van de knoppen wordt de tijd 10 minuten verlaat of vervroegd. Als u één van de knoppen ingedrukt houdt, verandert de instelling sneller.

### 3. Druk nogmaals op de toets “INSCHAKELTIMER”.

- De TIMER-verklikkerlamp gaat branden.

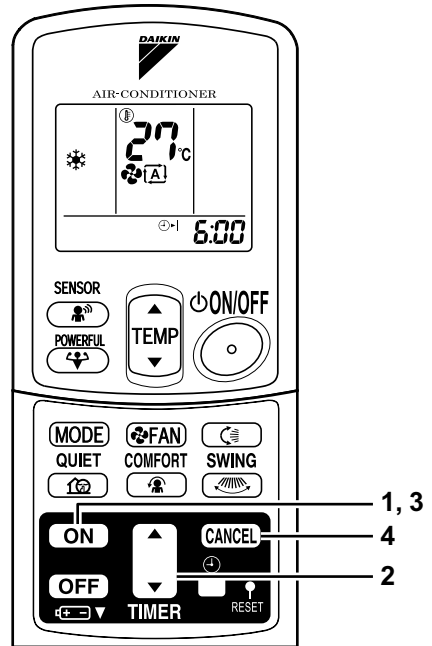
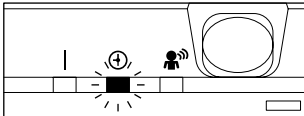

## ■ Druk op de volgende toetsen om de INSCHAKELTIMER uit te schakelen

### 4. Druk op de toets “ANNULEREN”.

- De TIMER-verklikkerlamp dooft.

## ■ De INSCHAKELTIMER en de UITSCHAKELTIMER met elkaar combineren

- Hieronder ziet u een voorbeeld-instelling voor de combinatie van de twee timers.

(Voorbeeld)  
 Actuele tijd: 11:00 p.m.  
 (Het apparaat werkt)  
 UITSCHAKELTIMER op 0:00 a.m.)  
 INSCHAKELTIMER op 7:00 a.m.) gecombineerd



## OPGELET

### ■ In de volgende gevallen moet de timer opnieuw ingesteld worden.

- Nadat de hoofdschakelaar UIT-geschakeld werd.
- Na een stroomstoring.
- Nadat de batterijen van de afstandsbediening vervangen werden.

# Opmerking voor Multisysteem

## « Wat is een “Multisysteem”? »

In dit systeem is een buitenunit gekoppeld aan verschillende binnenunits.

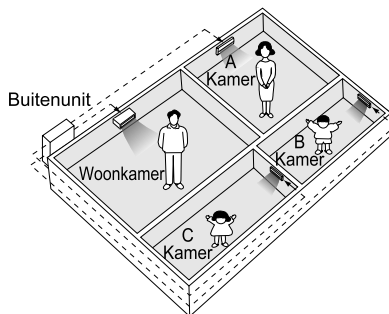

## De werkingsmodus selecteren

### 1. Met een ingestelde maar niet ingeschakelde of niet aanwezige voorkeursruimte.

Wanneer meer dan een binnenunit is ingeschakeld heeft het apparaat dat het eerst werd ingeschakeld de hoogste prioriteit.

Selecteer in dat geval op de eenheden later ingeschakeld werden dezelfde werkingsmodus (\*1) in als bij het eerst ingeschakelde apparaat.

Wanneer u dat niet doet zullen deze apparaten in de modus Standby worden geschakeld en zal de verlichterlamp knipperen; dit is geen aanduiding van een storing.

(\*1)

- De modi KOELEN, DROGEN en VENTILATOR kunnen gelijktijdig worden ingeschakeld.
- Wanneer u de modus AUTO inschakelt zal het apparaat automatisch de modus KOELEN of VERWARMEN inschakelen op basis van de gemeten temperatuur in de ruimte. De modus AUTO mode is dus beschikbaar wanneer dezelfde werkingsmodus wordt geselecteerd als die van het apparaat dat het eerst werd ingeschakeld.

### «VOORZORGSMAATREGELEN»

Gewoonlijk heeft de werkingsmodus in de ruimte waarin het apparaat het eerst wordt ingeschakeld de hoogste prioriteit, maar in de volgende situaties is dit niet het geval.

Als de unit in de eerste ruimte in de modus VENTILATOR wordt gebruikt, zal de modus VERWARMEN in elke willekeurige andere ruimte, wanneer deze wordt ingeschakeld, de hoogste prioriteit krijgen. In deze situatie zal de unit in de ruimte waarin wordt geventileerd in de modus stand-by worden geschakeld en de verlichterlamp op de unit zal knipperen.

### 2. Wanneer WEL een instelling van een voorkeursruimte wordt gebruikt.

Zie “De voorkeursruimte instellen” op de volgende pagina.

## Modus NACHTRUST (Alleen voor apparaten voor alleen-koelen)

De modus NACHTRUST moet apart worden geprogrammeerd bij de eerste installatie. Neem voor meer informatie contact op met uw leverancier. De modus NACHTRUST zorgt ervoor dat de buitenunit 's-nachts minder geluid produceert om irritatie van de burens te voorkomen.

- De modus NACHTRUST wordt geactiveerd wanneer de temperatuur 5°C of meer onder de hoogst gemeten temperatuur van de dag daalt. Wanneer het temperatuurverschil kleiner is dan 5°C zal de functie dus niet worden geactiveerd.
- Wanneer de modus NACHTRUST is ingeschakeld zal het apparaat iets minder effectief koelen.

## FUNCTIE STIL VOOR DE BUITENUNIT (pagina 15.)

### 1. Met een ingestelde maar niet ingeschakelde of niet aanwezige voorkeursruimte.

In een Multisysteem zal deze functie alleen werken wanneer de functie BUITENUNIT STIL op alle gekoppelde binnenunits met de afstandsbediening is ingeschakeld.

Wanneer u de functie BUITENUNIT STIL wilt uitschakelen, kunt u dit doen door een van de aan de buitenunit gekoppelde binnenunits met de bijbehorende afstandsbediening uit te schakelen.

Op de afstandsbedieningen voor de overige ruimtes blijft in het display de functie BUITENUNIT STIL weergegeven. We adviseren u om alle ruimtes met de betreffende afstandsbedieningen te ontkoppelen.

### 2. Wanneer WEL een instelling van een voorkeursruimte wordt gebruikt.

Zie “De voorkeursruimte instellen” op de volgende pagina.

## Vergrendeling van de modus Koelen / Verwarmen (Alleen voor apparaten met warmtepomp)

De vergrendeling van de modus Koelen / Verwarmen moet apart worden geprogrammeerd bij de eerste installatie. Neem voor meer informatie contact op met uw leverancier. De vergrendeling van de modus Koelen / Verwarmen zorgt ervoor dat het apparaat uitsluitend koelt c.q. verwarmt. Deze functie is handig wanneer u alle binnenunits die zijn verbonden met het Multisysteem wilt inschakelen in dezelfde werkingsmodus.

## ■ De voorkeursruimte instellen

De voorkeursruimteinstelling moet apart worden geprogrammeerd bij de eerste installatie. Neem voor meer informatie contact op met uw leverancier.

De ruimte die is geprogrammeerd als de voorkeursruimte krijgt de hoogste prioriteit in de volgende situaties;

### 1. Werkingsmodus Prioriteit.

Als de werkingsmodus van de voorkeursruimte de hoogste prioriteit heeft kan de gebruiker een andere werkingsmodus dan die in andere ruimtes inschakelen.

(Voorbeeld)

\* Ruimte A heeft in de voorbeelden de hoogste prioriteit.

Wanneer de modus KOELEN is ingeschakeld in ruimte A terwijl in de ruimtes B, C en D de volgende modi zijn ingeschakeld:

Werkingsmodus in ruimte B, C en D	Status van ruimte B, C en D wanneer het apparaat in Ruimte A in de modus KOELEN is geschakeld
KOELEN, DROGEN of VENTILATOR	Huidige werkingsmodus blijft ingeschakeld
VERWARMEN	Het apparaat wordt in de modus Standby geschakeld. Werking wordt hervat wanneer het apparaat in ruimte A wordt uitgeschakeld.
AUTO	Als het apparaat in de modus KOELEN is ingeschakeld, zal het apparaat blijven werken. Als het apparaat in de modus VERWARMEN is ingeschakeld, zal de modus Standby worden ingeschakeld. Werking wordt hervat wanneer het apparaat in ruimte A wordt uitgeschakeld.

### 2. Voorkeur wanneer de modus KRACHTIG is ingeschakeld.

(Voorbeeld)

\* Ruimte A heeft in de voorbeelden de hoogste prioriteit.

De binnenunits in de ruimtes A, B, C en D zijn allemaal ingeschakeld. Als op de unit in ruimte A de modus KRACHTIG wordt ingeschakeld, zal de hele capaciteit van het systeem worden toegewezen aan ruimte A. In dat geval zal de koel- c.q. verwarmingscapaciteit van de units in de ruimtes B, C en D licht afnemen.

### 3. Voorkeur wanneer de functie BUITENUNIT STIL ingeschakeld is.

(Voorbeeld)

\* Ruimte A heeft in de voorbeelden de hoogste prioriteit.

Wanneer op de unit in ruimte A de functie STIL ingeschakeld wordt, zal de airconditioner de functie BUITENUNIT STIL inschakelen.

Het is niet nodig om de functie STIL op alle gekoppelde binnenunits in te stellen.

# Onderhoud en Reiniging



## VOORZORGSMAATREGELEN

- Stop het apparaat voor u het reinigt en schakel de hoofdschakelaar UIT.
- Schakel, voordat u werkzaamheden gaat verrichten aan het apparaat, het apparaat altijd eerst uit (en sluit het paneel). Als het paneel tijdens bedrijf geopend wordt, zal het loskomen en vallen.

## Apparaten

### ■ Binnenunit, buitenunit en afstandsbediening

1. Wrijf deze schoon met een zachte, droge doek.

### ■ Frontpaneel

1. Open het frontpaneel.

- Open het frontpaneel door een vinger op de nokjes aan weerskanten van het frontpaneel te plaatsen.

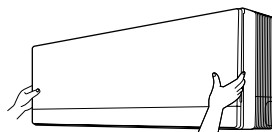

2. Verwijder het frontpaneel.

- Schuif het frontpaneel, terwijl dit geopend is en nagenoeg horizontaal staat, naar rechts. De as aan de linkerkant komt daardoor los. De as aan de rechterkant kan verwijderd worden door het frontpaneel naar links te schuiven.

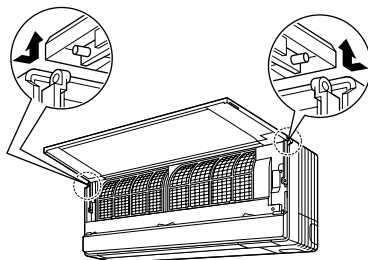

3. Zo reinigt u het frontpaneel.

- Wrijf deze schoon met een natte zachte doek.
- Gebruik alleen een mild schoonmaakmiddel.
- Droog het frontpaneel, wanneer u het met water reinigt, af met een doek en laat het vervolgens in de schaduw drogen.

4. Monteer het frontpaneel.

- Plaats de assen aan weerszijden van het frontpaneel in de gaten en druk het frontpaneel voorzichtig dicht. (Druk aan weerszijden van het frontpaneel.)

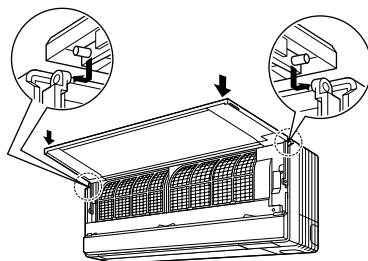

## VOORZORGSMAATREGELEN

- Raak de metalen delen van de binnenunit niet aan. Als u deze delen aanraakt kan letselrisico ontstaan.
- Gebruik altijd een stevig krukje of stabiel trapje wanneer u het frontpaneel wilt demonteren of monteren.
- Ondersteun het frontpaneel altijd stevig met de hand wanneer u het demonteert of monteert, om te voorkomen dat het kan vallen.
- Gebruik voor het reinigen alleen water met een temperatuur lager dan 40°C, benzine, diesel, thinner noch enige andere vluchtige olie, poetsmiddelen, schuurborstels of andere harde voorwerpen.
- Zorg ervoor dat u het frontpaneel, nadat het is gereinigd, opnieuw stevig monteert.

## Filters

### 1. Open het frontpaneel.

- Open het frontpaneel door een vinger op de nokjes aan weerskanten van het frontpaneel te plaatsen en ondersteun het vervolgens met behulp van de bevestigingsplaat rechts.

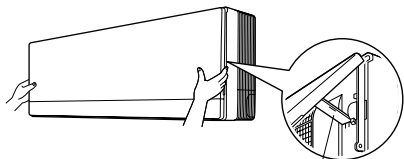

Bevestigingsplaat

### 2. Trek de luchtfilters eruit.

- Duw de lip in het midden van elke filter omhoog en trek ze vervolgens naar beneden.

### 3. Verwijder het fotokatalytische filter met titaanapatietcoating.

- Druk de verlaagde delen van de houder in en maak de 4 haakjes los.

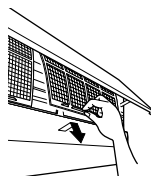

Fotokatalytische filter met titaanapatietcoating

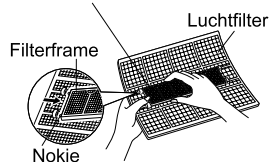

### 4. Reinig of vervang de beide filters.

Zie afbeelding.

### 5. Plaats het Fotokatalytische filter met titaanapatietcoating op de oorspronkelijke manier terug en sluit het frontpaneel.

- Vergeet niet om de twee nokjes aan de onderzijde in de openingen te plaatsen.
- Plaats de bevestigingsplaat weer in de oorspronkelijke positie.
- Druk aan weerszijden van het frontpaneel.

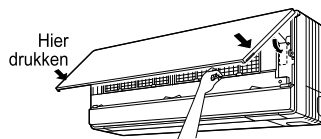

## Luchtfiler

### 1. Was de luchtfilters met water of reinig ze met een stofzuiger.

- Als het stof niet gemakkelijk loskomt kunt u de filters met lauwwarm water wassen met een oplossing van een mild schoonmaakmiddel wassen en ze vervolgens in de schaduw laten drogen.
- We adviseren u om de luchtfilters elke twee weken te reinigen.

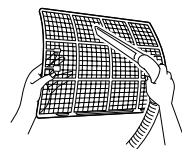

### Fotokatalytische filter met titaanapatietcoating (grijs)

Door het elke 6 maanden met water uit te spoelen, werkt het fotokatalytische filter met titaanapatietcoating weer als nieuw. We adviseren u om het elke 3 jaar te vervangen.

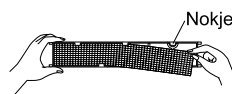

## [ Onderhoud ]

1. Verwijder stof met een stofzuiger en spoel het voorzichtig met water.
2. Week het filter, wanneer het sterk vervuild is, ongeveer 10 tot 15 minuten in lauwwarm water waarin een mild reinigingsmiddel is opgelost.
3. Haal het filter, wanneer u het met water uitwast, niet uit het frame.
4. Schud na het spoelen het overtollige water uit het filter en leg het in de schaduw te drogen.
5. Omdat het filter van papier gemaakt is mag het niet uitgewrongen worden om het water eruit te verwijderen.

## [ Vervanging ]

1. Verwijder de nokjes op het filterframe en vervang het filter door een nieuw exemplaar.
  - Voer het oude filter af als voor verbranding geschikt afval.

## OPMERKING

- Gebruik met vervuilde filters :  
(1) kan de geuren in de lucht niet verwijderen. (2) kan de lucht niet reinigen.  
(3) vermindert de verwarmings- c.q. koelcapaciteit. (4) kan nare luchtjes veroorzaken.
- De leverancier of de winkel waar u de airconditioner heeft gekocht kan u een nieuw fotokatalytische filter met titaanapatietcoating leveren.
- Voer oude luchtfilters af als verbrandbaar afval.

Item	Onderdeelnummer
Fotokatalytische filter met titaanapatietcoating (met frame) 1 stuks	KAF952B41
Fotokatalytische filter met titaanapatietcoating (zonder frame) 1 stuks	KAF952B42

## Controle

Controleer of de sokkel, stander en andere bevestigingsonderdelen van de buitenunit niet versleten of verroest zijn.
Controleer of de luchtinlaat en uitlaat van de binnenunit en de buitenunit niet verstopt zijn.
Controleer of het afgevoerde water vlot uit de draineerslang loopt in de modus KOELEN of DROGEN. <ul style="list-style-type: none"><li>• Als er geen water uit de slang loopt, lekt er misschien water uit de binnenunit. Schakel in dit geval het apparaat uit en vraag raad aan uw leverancier.</li></ul>

## ■ Als u het apparaat lange tijd niet gebruikt

- 1. Schakel de werkingsmodus “alleen VENTILATOR” gedurende enkele uren in wanneer het weer dit toelaat om ook de binnenkant te drogen.**
  - Druk op de toets “MODUS” en selecteer de modus “VENTILATOR”.
  - Druk op de toets “AAN/UIT” en schakel het apparaat in.
- 2. Schakel, nadat het apparaat uitgeschakeld is, de hoofdschakelaar van de kamerairconditioner uit.**
  - Controleer, wanneer er een Multi buitenunit aangesloten is en de modus VENTILATOR moet worden ingeschakeld, of in de andere ruimte de modus VERWARMEN niet is ingeschakeld. (pagina 20.)
- 3. Reinig de luchtfilters en breng ze opnieuw aan.**
- 4. Haal de batterijen uit de afstandsbediening.**

# Problemen Oplossen

## De volgende gevallen zijn geen storingen.

De volgende gevallen zijn geen storingen van de airconditioner, maar hebben een bepaalde oorzaak. U kunt in deze gevallen de airconditioner gewoon blijven gebruiken.

Geval	Reden
<b>Het systeem start niet meteen.</b> <ul style="list-style-type: none"> <li>Als de AAN/UIT toets direct weer werd ingedrukt nadat het apparaat UIT was gezet.</li> <li>Als een bepaalde werking opnieuw werd geselecteerd.</li> </ul>	<ul style="list-style-type: none"> <li>Dit is bedoeld om de airconditioner te beschermen. Wacht een drietal minuten.</li> </ul>
<b>Er komt niet meteen warme lucht uit de binnenuit nadat u VERWARMEN gekozen hebt.</b>	<ul style="list-style-type: none"> <li>De airconditioner is aan het opwarmen. Wacht 1 tot 4 minuten. (Het systeem is zo ontworpen dat het pas begint met het blazen van lucht wanneer een bepaalde temperatuur bereikt is.)</li> </ul>
<b>Het VERWARMEN stopt plotseling en u hoort iets stromen.</b>	<ul style="list-style-type: none"> <li>Het systeem is de buitenunit aan het ontdooien. Wacht 3 tot 8 minuten.</li> </ul>
<b>Er komt water of stoom uit de buitenunit.</b>	<ul style="list-style-type: none"> <li>■ Bij VERWARMEN <ul style="list-style-type: none"> <li>Het op en in de buitenunit gevormde ijs smelt en verdampt wanneer de airconditioner aan het ontdooien is.</li> </ul> </li> <li>■ Bij KOELEN of DROGEN <ul style="list-style-type: none"> <li>Vocht uit de lucht condenseert op de koele oppervlakken van de leidingen van de buitenunit en kan gaan druppelen.</li> </ul> </li> </ul>
<b>Er komt damp uit de binnenuit.</b>	<ul style="list-style-type: none"> <li>■ Dit gebeurt wanneer tijdens het koelen het vocht in de lucht in de kamer zover wordt gekoeld dat het condenseert tot mist.</li> </ul>
<b>Er komt een geurtje uit de binnenuit.</b>	<ul style="list-style-type: none"> <li>■ Dit gebeurt wanneer geuren uit de kamer, van meubels of bijvoorbeeld sigaretten, door de airconditioner worden geabsorbeerd en vervolgens weer uitgeblazen. (Wij adviseren u in een dergelijk geval om de binnenuit te laten reinigen door een servicemonteur. Neem contact op met de winkel waar u de airconditioner gekocht heeft.)</li> </ul>
<b>De ventilator van de buitenunit draait terwijl het systeem niet in bedrijf is.</b>	<ul style="list-style-type: none"> <li>■ Nadat u het systeem heeft uitgezet: <ul style="list-style-type: none"> <li>De ventilator van de buitenunit blijft nog ongeveer 60 seconden draaien om het systeem te beschermen.</li> </ul> </li> <li>■ Terwijl de airconditioner niet in bedrijf is: <ul style="list-style-type: none"> <li>Als de buitentemperatuur heel hoog is begint de ventilator van de buitenunit te draaien om het systeem te beschermen.</li> </ul> </li> </ul>
<b>Het systeem stopt ploteling helemaal. (Het verklikkerlamp brandt.)</b>	<ul style="list-style-type: none"> <li>■ Om het systeem te beschermen kan de airconditioner plotseling stoppen als gevolg van een plotselinge, grote spanningsfluctuatie. De airconditioner zal binnen ongeveer 3 minuten opnieuw opstarten.</li> </ul>
<b>De jaloezieën worden niet geopend wanneer het apparaat gestart wordt.</b>	<ul style="list-style-type: none"> <li>■ Bij multi-systeemapparaten zullen de jaloezieën, als het apparaat gestart wordt tijdens ontdooien, pas openen als het ontdooien voltooid is.</li> </ul>

## Controleer opnieuw

Controleert u deze dingen alstublieft nog eens voor u een reparateur belt.

Geval	Controleer
<b>De airconditioner doet het niet. (Het verklikkerlamp is uit.)</b>	<ul style="list-style-type: none"> <li>• Is er geen onderbreker UIT geslagen, of een zekering doorgebrand?</li> <li>• Is er geen stroomstoring?</li> <li>• Zitten er wel batterijen in de afstandsbediening?</li> <li>• Staat de timer goed ingesteld?</li> </ul>
<b>Koel- c.q. verwarmingscapaciteit te laag.</b>	<ul style="list-style-type: none"> <li>• Zijn de luchtfilters schoon?</li> <li>• Belemmert iets de luchtin- en uitlaten van de binnen- of buitenunit?</li> <li>• Staat de temperatuur goed ingesteld?</li> <li>• Zijn de ramen en de deuren dicht?</li> <li>• Zijn de kracht en de richting van de luchtstroom goed afgesteld?</li> <li>• Is de unit ingesteld om de functie Ruimtedetector te gebruiken? (pagina 16.)</li> </ul>
<b>Het apparaat stopt plotseling. (verklikkerlamp knippert.)</b>	<ul style="list-style-type: none"> <li>• Zijn de luchtfilters schoon?</li> <li>• Wordt de luchtinlaat of de luchtuitlaat van de binnen- en de buitenunits door een object afgedekt? Reinig de luchtfilters of verwijder eventuele obstakels en schakel de onderbreker UIT. Schakel die vervolgens weer AAN en probeer de airconditioner te bedienen met de afstandsbediening. Neem, wanneer de verklikkerlamp nog steeds knippert, contact op met de technische dienst van de winkel waar u de airconditioner heeft gekocht.</li> <li>• Is op alle binnenunits die verbonden zijn met de buitenunits in het <b>Multisysteem</b> dezelfde werkingsmodus ingeschakeld? Schakel op alle binnenunits dezelfde werkingsmodus in en controleer of de verklikkerlamp knippert. Schakel, wanneer de modus "AUTO" is ingeschakeld, alle binnenunits even in de modus "KOELEN" of "VERWARMEN" en controleer nogmaals of de verklikkerlampen gewoon branden. Als de verklikkerlampen ophouden te knipperen nadat u de bovenstaande stappen heeft uitgevoerd is er geen storing. (pagina 20.)</li> </ul>
<b>Er gebeurt iets abnormaals terwijl het apparaat in bedrijf is.</b>	<ul style="list-style-type: none"> <li>• Er kan een storing in de airconditioner optreden als gevolg van bliksem of radiogolven. Schakel de onderbreker UIT en vervolgens weer AAN en probeer de airconditioner te bedienen met de afstandsbediening.</li> </ul>
<b>Het frontpaneel en het uitblaasopeningpaneel kunnen dan niet geopend worden. (verklikkerlamp knippert.)</b>	<ul style="list-style-type: none"> <li>• Zit er iets beklemd tussen het paneel?</li> <li>• Verwijder het object en probeer het apparaat opnieuw te bedienen met behulp van de afstandsbediening. Neem, als het paneel nog niet opengaat en de verklikkerlamp blijft knipperen, contact op uw leverancier.</li> </ul>

## Bel meteen de winkel.



## WAARSCHUWING

- Als er zich iets abnormaals voordoet (zoals een brandgeur) dient u het systeem en de onderbreker meteen UIT te schakelen. In bedrijf houden van het systeem kan resulteren in storingen, kortsluiting of brand. Raadpleeg de winkel waar u de airconditioner gekocht heeft.
- Probeer niet zelf de airconditioner te repareren of te modificeren. Slecht uitgevoerd werk kan kortsluiting of brand veroorzaken. Raadpleeg de winkel waar u de airconditioner gekocht heeft.

Bel meteen de winkel wanneer u een van de volgende symptomen waarneemt.

- **Het netsnoer is abnormaal heet of beschadigd.**
- **Terwijl het apparaat in bedrijf is, hoort u een abnormaal geluid.**
- **De onderbreker, zekering of aardlekschakelaar slaat regelmatig door.**
- **Een schakelaar of toets werkt vaak niet goed.**
- **U ruikt een brandgeur.**
- **Er lekt water uit de binneneenheid.**

Schakel de onderbreker UIT en neem contact op met de winkel.

- Na een stroomstoring

De airconditioner zal automatisch weer opstarten na ongeveer 3 minuten. Wacht gewoon eventjes.

- Bliksem

Als er gevaar is voor blikseminslag, schakel dan de airconditioner en de onderbreker UIT om het systeem te beschermen.

## Vereisten voor het opruimen



Uw product en de bij de controller geleverde batterijen dragen dit symbool. Dit symbool betekent dat u geen elektrische en elektronische producten en batterijen mag mengen met niet-gesorteerd huishoudelijk afval. Voor batterijen kan een chemisch symbool onder het symbool staan. Dit chemisch symbool geeft aan dat de batterij meer dan een bepaalde concentratie van een zwaar metaal bevat. Mogelijke chemische symbolen:

- Pb: lood (>0,004%)

Probeer het systeem niet zelf te ontmantelen: het ontmantelen van het product, het behandelen van het koelmiddel, van olie en van andere onderdelen moeten gebeuren door een bevoegd monteur in overeenstemming met de relevante lokale en nationale reglementeringen. Units en afvalbatterijen moeten bij een gespecialiseerd behandelingsbedrijf worden behandeld voor hergebruik, recyclage en terugwinning.

Door ervoor te zorgen dat op de correcte manier wordt opgeruimd, helpt u potentiële negatieve gevolgen voor het milieu en de gezondheid te voorkomen.

Voor meer informatie, gelieve contact op te nemen met de monteur of de lokale overheid.

## Wij bevelen periodiek onderhoud aan.

Onder bepaalde bedrijfsomstandigheden kan het binnenwerk van de airconditioner na enige seizoenen gedraaid te hebben vervuild raken, hetgeen kan resulteren in tegenvallende prestaties. Naast het regelmatig schoonmaken door de gebruiker raden wij daarom aan periodiek onderhoud te laten verrichten door een specialist. Gelieve voor dit specialistisch onderhoud contact op te nemen met de winkel waar de airconditioner gekocht heeft. De kosten voor het onderhoud komen voor rekening van de gebruiker.

## Belangrijke informatie over het gebruikte koelmiddel.

Dit product bevat gefluoreerde broeikasgassen die onder het Kyoto-protocol vallen.

Koelmiddeltipe: **R410A**

GWP<sup>(1)</sup> waarde: **1975**

<sup>(1)</sup> GWP = Global Warming Potential (globaal opwarmingspotentieel)

Afhankelijk van de Europese of lokale wetgeving kunnen periodieke inspecties voor koelmiddellekken vereist zijn. Voor meer informatie, gelieve contact op te nemen met uw lokale dealer.

## Storingsdiagnose.

### STORINGSDIAGNOSE MET DE AFSTANDBEDIENING

Bij de apparaten van de ARC433B41 worden de delen voor de temperatuurweergave op het display van de hoofdeunit gebruikt voor het melden van foutcodes.

1. Wanneer u de timerannuleertoets 5 seconden ingedrukt houdt zal de melding “00” knipperend op het display weergegeven worden op de plaats waar normaal de temperatuur wordt weergegeven.

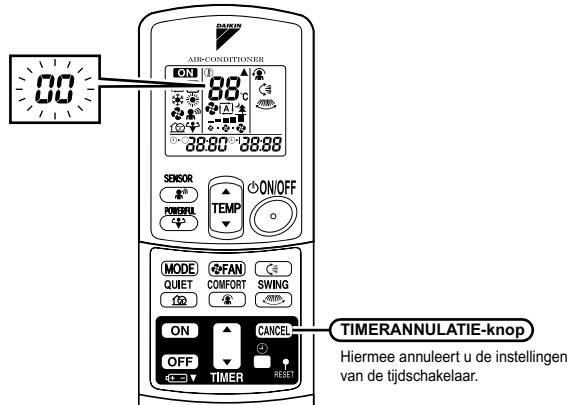

2. Druk de timerannuleertoets zo vaak in tot u een continue piepton hoort.

- De weergegeven code zal veranderen zoals hieronder is weergegeven en de verandering wordt gemeld met een lang piepsignaal.

	CODE	MEANING
SYSTEEM	00	NORMAAL
	UA	VERKEERDE COMBINATIE VAN BINNEN- EN BUITENUNIT
	U0	ONVOLDOENDE KOLMIDDEL
	U2	TE LAGE WERKSPANNING OF OVERSPANNING HOOFDSCHAKELING
	U4	TRANSMISSIEFOUT (TUSSEN BINNENUNIT EN BUITENUNIT)
BINNENUNIT	A1	PRINTPLAAT BINNENUNIT DEFECT
	A5	OVERDRUKREGELING OF VORSTBEVEILIGING
	A6	STORING IN VENTILATORMOTOR
	C4	WARMTEWISSELAAR TEMPERATUURSENSOR DEFECT
	C7	FRONTPANEEL OPEN/DICHT
	C9	AANZUIGLUCHTTEMPERATUURSENSOR DEFECT
BUITENUNIT	EA	FOUTE INSTELLING VAN DE KEUZESCHAKELAAR VOOR KOELEN/VERWARMEN
	E1	STORING IN DE PRINTPLAAT
	E5	OL GESTART
	E6	STARTMECHANISME COMPRESSOR DEFECT
	E7	VOEDINGSFOUT VENTILATORMOTOR
	F3	HOGE TEMPERATUURREGELING RETOURLEIDING
	F6	OVERDRUKREGELING (BIJ KOELEN)
	H0	STORING IN DE SENSOR
	H6	WERKING IS GESTOPT ALS GEVOLG VAN VERKEERDE POSITIE VAN DETECTIESENSOR
	H8	STORING CT
	H9	AANZUIGLUCHTTEMPERATUURSENSOR DEFECT
	J3	TEMPERATUURSENSOR VAN AFVOERLEIDING DEFECT
	J6	WARMTEWISSELAAR TEMPERATUURSENSOR DEFECT
	L3	STORING DOOR OVERVERHITTING VAN ELEKTRISCHE ONDERDELEN
	L4	HOGE TEMPERATUUR VAN KOELPLAAT STROOMOMZETTERCIRCUIT DEFECT
	L5	OVERSPANNING OP UITGANG
	P4	TEMPERATUURSENSOR VAN KOELPLAAT STROOMOMZETTERCIRCUIT DEFECT

## OPMERKING

1. Een korte piepton gevolgd door twee pieptonen betekent dat er geen foutcode voor de storing aanwezig is.
2. Houd de timerannuleertoets 5 seconden ingedrukt om de foutcodemelding te annuleren. De foutcodemelding wordt automatisch geannuleerd wanneer de timerannuleertoets niet binnen één minuut wordt ingedrukt.

## LED OP PRINTPLAAT VAN BUITENUNIT VAN DE modellen 2MXS, 3MXS, 4MXS en 5MXS

GROEN		ROOD					DIAGNOSE
MICROCOMPUTER NORMAAL		STORING OPGETREDEN					
LED-A	LED1	LED2	LED3	LED4	LED5		
☺	●	●	●	●	●	NORMAAL → CONTROLEER BINNENUNIT	
☺	☼	●	☼	☼	●	OVERDRUKBEVEILIGING OF VORSTBEVEILIGING INGESCHAKELD BIJ WERKENDE UNIT OF UNIT DIE STAND-BY IS	
☺	☼	●	☼	●	●	* OVERBELASTINGSRELAIS INGESCHAKELD OF HOGE TEMPERATUUR IN RETOURLEIDING	
☺	●	☼	☼	●	●	STARTMECHANISME COMPRESSOR DEFECT	
☺	●	☼	●	☼	●	OVERSPANNING OP INANGANG	
☺	☼	☼	●	●	●	* STORING THERMISTOR OF CT	
☺	☼	☼	●	☼	●	HOGE TEMPERATUUR IN AANSLUITINGENCOMPARTIMENT	
☺	●	●	●	☼	●	HOGE TEMPERATUUR BIJ HEATSSINK VAN OMVORMERSCHAKELING	
☺	●	●	☼	●	●	* OVERSPANNING OP UITGANG	
☺	●	●	☼	☼	●	* ONVOLDOENDE KOELMIDDEL	
☺	☼	●	●	☼	●	LAGE SPANNING NAAR HOOFDSCHAKELING OF TIJDELIJKE WERKSPANNINGSONDERBREKING	
☺	☼	●	●	●	●	OMKEERMAGNEETKLEP DEFECT	
☺	☼	☼	☼	☼	●	VENTILATORMOTOR DEFECT	
☼	-	-	-	-	●	[OPMERKING 1]	
●	-	-	-	-	●	VOEDINGFOUT OF [OPMERKING 2]	

OPMERKING: LED5 werkt alleen bij modellen uit de 5M-serie.

GROEN	KNIPPERT NORMAAL
ROOD	GEWOONLIJK UIT
☼	AAN
☺	KNIPPERT
●	UIT
-	NIET RELEVANT

## LED OP PRINTPLAAT VAN BUITENUNIT VAN DE modellen 2MXS

GROEN		DIAGNOSE
MICROCOMPUTER NORMAAL		
LED-A		
☺		NORMAAL → CONTROLEER BINNENUNIT
☼		[OPMERKING 1]
●		VOEDINGFOUT OF [OPMERKING 2]

GROEN	KNIPPERT NORMAAL
☼	AAN
☺	KNIPPERT
●	UIT

## OPMERKING

1. Schakel de spanning uit en dan weer in, als de LED-display opnieuw verschijnt, is de schakelplaat van het buitenoestel defect.
2. Met
  - \* Gemerkte diagnoses zijn in sommige gevallen niet toepasselijk. Zie de onderhoudshandleiding voor meer bijzonderheden.

# MEMO



**DAIKIN INDUSTRIES, LTD.**

Head office:  
Umeda Center Bldg., 2-4-12, Nakazaki-Nishi,  
Kita-ku, Osaka, 530-8323 Japan

Tokyo office:  
JR Shinagawa East Bldg., 2-18-1, Konan,  
Minato-ku, Tokyo, 108-0075 Japan  
[http://www.daikin.com/global\\_ac/](http://www.daikin.com/global_ac/)

**DAIKIN EUROPE NV**

Zandvoordestraat 300, B-8400 Oostende, Belgium



Two-dimensional bar code is a code  
for manufacturing.

**3P194513-2C** **M06B198C** (0807) **HT**