



Uitgebreide handleiding voor de gebruiker  
Daikin kamerairconditioners



ATXP20M5V1B  
ATXP25M5V1B  
ATXP35M5V1B

# Inhoudsopgave

<b>1</b>	<b>Over de documentatie</b>	<b>4</b>
1.1	Over dit document.....	4
1.2	Betekenis van de waarschuwingen en symbolen .....	4
<b>2</b>	<b>Veiligheidsinstructies voor de gebruiker</b>	<b>6</b>
2.1	Algemeen .....	6
2.2	Instructies voor veilig gebruik.....	7
<b>3</b>	<b>Over het systeem</b>	<b>11</b>
3.1	Binnenunit.....	11
3.1.1	Display binnenunit.....	12
3.2	Over de gebruikersinterface.....	12
3.2.1	Onderdelen: Draadloze afstandsbediening .....	13
3.2.2	Status: Scherm van de draadloze afstandsbediening.....	13
3.2.3	Draadloze afstandsbediening gebruiken .....	14
<b>4</b>	<b>Voor het gebruik</b>	<b>15</b>
4.1	Overzicht: Voor het gebruik.....	15
4.2	Batterijen plaatsen.....	15
4.3	Houder van de draadloze afstandsbediening monteren .....	15
4.4	Voeding inschakelen .....	16
<b>5</b>	<b>Functie</b>	<b>17</b>
5.1	Werkingsgebied .....	17
5.2	Wanneer welke functie gebruiken .....	17
5.3	Bedrijfsstand en temperatuurinstelpunt.....	18
5.3.1	Het systeem starten/stoppen en de temperatuur instellen .....	19
5.4	Luchtstroomsnelheid .....	20
5.4.1	Luchtstroomsnelheid regelen .....	20
5.5	Uitblaasrichting .....	20
5.5.1	Verticale uitblaasrichting regelen .....	22
5.5.2	Horizontale uitblaasrichting regelen.....	22
5.5.3	Gebruik van 3D uitblaasrichting.....	22
5.6	Comfort-functie .....	23
5.6.1	Comfort-functie starten/stoppen .....	23
5.7	Powerful-functie .....	23
5.7.1	Powerful-functie starten/stoppen .....	24
5.8	Econo-functie.....	24
5.8.1	Econo-functie starten/stoppen .....	25
5.9	In-/uitschakeltimer.....	25
5.9.1	Uitschakeltimer starten/stoppen.....	25
5.9.2	Inschakeltimer starten/stoppen.....	26
5.9.3	In- en uitschakeltimer combineren.....	26
<b>6</b>	<b>Energie besparen en optimale werking</b>	<b>28</b>
<b>7</b>	<b>Onderhoud en service</b>	<b>30</b>
7.1	Overzicht: onderhoud en service .....	30
7.2	Binnenunit en draadloze afstandsbediening schoonmaken.....	31
7.3	Voorpaneel schoonmaken .....	32
7.4	Over de luchtfilters .....	32
7.5	Voorpaneel openen .....	32
7.6	Luchtfilters reinigen .....	32
7.7	Titaniumapatiet luchtzuiveringsfilter en zilverdeeltjesfilter (Ag-ion-filter) reinigen.....	34
7.8	Titaniumapatiet luchtzuiveringsfilter en zilverdeeltjesfilter (Ag-ion-filter) vervangen.....	34
7.9	Voorpaneel sluiten.....	35
7.10	Aandachtspunten voor een lange periode van stilstand .....	35
<b>8</b>	<b>Opsporen en verhelpen van storingen</b>	<b>36</b>
8.1	Symptomen die geen storingen van het systeem zijn .....	38
8.1.1	Symptoom: U hoort een geluid zoals stromend water .....	38
8.1.2	Symptoom: U hoort een blaasgeluid .....	38
8.1.3	Symptoom: U hoort een tikgeluid.....	38
8.1.4	Symptoom: U hoort een fluitgeluid .....	38
8.1.5	Symptoom: U hoort een klikgeluid terwijl de unit werkt of stilstaat .....	38
8.1.6	Symptoom: U hoort een klaggeluid .....	38
8.1.7	Symptoom: Uit het toestel komt witte rook (binnenunit) .....	38

8.1.8	Symptoom: De units geven een geur af.....	39
8.1.9	Symptoom: De ventilator van de buitenunit draait terwijl de airconditioner niet wordt gebruikt.....	39
8.2	Problemen op basis van storingscodes oplossen.....	39
<b>9</b>	<b>Als afval verwijderen</b>	<b>41</b>
<b>10</b>	<b>Verklarende woordenlijst</b>	<b>42</b>

# 1 Over de documentatie

## 1.1 Over dit document

Onze welgemeende dank voor de aankoop van dit product. Verzoek:

- Bewaar de documentatie voor latere raadpleging.

### Bedoeld publiek

Eindgebruikers



#### INFORMATIE

Dit apparaat is bedoeld om in werkplaatsen, in de lichte industrie en in boerderijen door deskundige of geschoolde gebruikers gebruikt te worden of, in de handel en in huishoudens, door niet gespecialiseerde personen.

### Documentatieset

Dit document is een onderdeel van een documentatieset. De volledige set omvat:

- **Algemene veiligheidsmaatregelen:**
  - Veiligheidsinstructies die u moet lezen vooraleer uw systeem te bedienen
  - Formaat: Papier (in de doos van de binnenunit)
- **Gebruiksaanwijzing:**
  - Snelle gids voor basisgebruik
  - Formaat: Papier (in de doos van de binnenunit)
- **Uitgebreide handleiding voor de gebruiker:**
  - Gedetailleerde stap per stap instructies en achtergrondinformatie voor basis- en gevorderd gebruik
  - Formaat: Digitale bestanden op <http://www.daikineurope.com/support-and-manuals/product-information/>

Laatste herzieningen van de meegeleverde documentatie kunnen op de regionale Daikin-website of via uw installateur beschikbaar zijn.

De documentatie is oorspronkelijk in het Engels geschreven. Alle andere talen zijn vertalingen.

## 1.2 Betekenis van de waarschuwingen en symbolen



#### GEVAAR

Duidt op een situatie die de dood of ernstige verwondingen als gevolg heeft.



#### GEVAAR: RISICO OP ELEKTROCUTIE

Duidt op een situatie die elektrocutie kan veroorzaken.



#### GEVAAR: RISICO OP BRANDWONDEN

Duidt op een situatie die brandwonden kan veroorzaken als gevolg van extreem hoge of lage temperaturen.

**GEVAAR: RISICO OP ONTPLOFFING**

Duidt op een situatie die een ontploffing kan veroorzaken.

**WAARSCHUWING**

Duidt op een situatie die de dood of ernstige verwondingen als gevolg zou kunnen hebben.

**WAARSCHUWING: ONTVLAMBAAR MATERIAAL****VOORZICHTIG**

Duidt op een situatie die kleine of matige verwondingen als gevolg zou kunnen hebben.

**OPMERKING**

Duidt op een situatie die schade aan apparatuur of eigendom zou kunnen berokkenen.

**INFORMATIE**

Duidt op nuttige tips of bijkomende informatie.

Symbolen die op de unit worden gebruikt:

Symbol	Uitleg
	Lees de installatie- en gebruiksaanwijzing en het instructieblad voor de bedrading voordat u met de installatie begint.
	Lees de onderhoudshandleiding voordat u onderhouds- en servicetaken uitvoert.
	Voor meer informatie, zie de uitgebreide handleiding voor de installateur en de gebruiker.
	De unit bevat roterende onderdelen. Wees voorzichtig bij het onderhoud of de controle van de unit.

Symbolen die in de documentatie worden gebruikt:

Symbol	Uitleg
	Geeft een afbeeldingstitel of een verwijzing ernaar aan. <b>Voorbeeld:</b> "▲ 1-3 Afbeeldingstitel" betekent "Afbeelding 3 in hoofdstuk 1".
	Geeft een tabeltitel of een verwijzing ernaar aan. <b>Voorbeeld:</b> "■ 1-3 Tabeltitel" betekent "Tabel 3 in hoofdstuk 1".

## 2 Veiligheidsinstructies voor de gebruiker

Leef de volgende veiligheidsinstructies en -voorschriften te allen tijde na.

### 2.1 Algemeen



#### **WAARSCHUWING**

Indien u twijfels heeft over de bediening van de unit, neem contact op met uw dealer.



#### **WAARSCHUWING**

Dit apparaat mag worden gebruikt door kinderen van 8 jaar en ouder en door personen met verminderde fysieke, sensorische of geestelijke capaciteiten of gebrek aan ervaring en kennis als zij supervisie of instructie krijgen over het veilige gebruik van het apparaat en als zij de gevaren in betrekking hiermee begrijpen.

Kinderen mogen NIET met het apparaat spelen.

Reiniging en onderhoud door de gebruiker mogen NIET worden uitgevoerd door kinderen zonder toezicht.



#### **WAARSCHUWING**

Om elektrische schokken of brand te vermijden:

- Spoel de unit NIET af.
- Bedien de unit NIET met natte handen.
- Plaats GEEN voorwerpen die water bevatten op de unit.



#### **VOORZICHTIG**

- Plaats GEEN voorwerpen, apparatuur of uitrustingen bovenop de unit.
- Zit, klim of sta NIET op de unit.

- Units dragen het volgende symbool:



Dit betekent dat u GEEN elektrische en elektronische producten mag mengen met ongesorteerd huishoudelijk afval. Probeer het systeem NIET zelf te ontmantelen: het ontmantelen van het systeem en het behandelen van het koelmiddel, van olie en van andere onderdelen MOETEN door een erkende installateur conform met de geldende wetgeving uitgevoerd worden.

De units MOETEN voor hergebruik, recyclage en terugwinning bij een gespecialiseerd behandelingsbedrijf worden behandeld. Door ervoor te zorgen dat dit product op de juiste manier wordt weggeworpen, draagt u bij tot het voorkomen van mogelijke negatieve gevolgen voor milieu en menselijke gezondheid. Voor meer informatie, contacteer uw installateur of de plaatselijke overheid.

- Batterijen dragen het volgende symbool:



Dit betekent dat de batterijen NIET met ongesorteerd huishoudelijk afval gemengd mogen worden. Indien onder het symbool een scheikundig symbool afgebeeld staat, betekent dit scheikundig symbool dat de batterij een zwaar metaal bevat boven een bepaalde concentratie.

Mogelijke chemische symbolen: Pb: lood (>0,004%).

Lege batterijen MOETEN voor hergebruik door een gespecialiseerde installatie worden verwerkt. Door ervoor te zorgen dat wegwerpbatterijen op de juiste manier worden weggeworpen, helpt u mogelijke negatieve gevolgen voor milieu en menselijke gezondheid te voorkomen.

## 2.2 Instructies voor veilig gebruik



### WAARSCHUWING: MATIG ONTVLAMBAAR MATERIAAL

Het koelmiddel in deze unit is weinig ontvlambaar.



### VOORZICHTIG

Steek GEEN vingers, stokken of andere voorwerpen in de luchtinlaat of -uitlaat. Wanneer de ventilator met hoge snelheid draait, zou dit letsels veroorzaken.



### WAARSCHUWING

- Wijzig, demonteer, verwijder, herinstalleer of repareer de unit NIET zelf aangezien een verkeerde demontage of installatie een elektrische schok of brand kan veroorzaken. Neem contact op met uw dealer.
- Zorg dat er geen open vlammen zijn in het geval van een koelmiddellek. Het koelmiddel zelf is helemaal veilig, niet-giftig en matig ontvlambaar, maar er zal wel een giftig gas vrijkomen wanneer het koelmiddel per ongeluk lekt in een kamer met lucht van een ventilatorkachel, gasfornuis, enz. Laat de reparatie van een lek altijd controleren door erkend servicepersoneel voordat u de unit weer in gebruik neemt.



### VOORZICHTIG

Verander de stand van de horizontale en verticale kleppen ALLEEN met de draadloze afstandsbediening of een andere gebruikersinterface (indien van toepassing). Wanneer u de horizontale en verticale kleppen met de hand verplaatst terwijl ze draaien, geraakt het mechanisme defect.



### VOORZICHTIG

Stel kleine kinderen, planten of dieren NOOIT rechtstreeks bloot aan de luchtstroom.



### WAARSCHUWING

Zet GEEN brandbare sprays bij de airconditioner en gebruik GEEN sprays in de buurt van de unit. Anders kan er brand ontstaan.



### VOORZICHTIG

Gebruik het systeem NIET wanneer een rookvormig insecticide in de ruimte wordt verspreid. Anders zouden de chemische stoffen zich in de unit kunnen ophopen, met gevaar voor de gezondheid van mensen die overgevoelig zijn voor chemische stoffen.

**WAARSCHUWING**

- Het koelmiddel in de unit is weinig ontvlambaar, maar lekt normaal NIET. Als het koelmiddel in de kamer lekt en in contact komt met vuur van een brander, een verwarming of een fornuis, dan kan er brand ontstaan of kan een schadelijk gas worden gevormd.
- Schakel alle verwarmingstoestellen met verbranding UIT, verlucht de ruimte en neem contact op met de dealer waar u de unit hebt gekocht.
- Gebruik de unit NIET totdat iemand van de servicedienst heeft bevestigd dat het deel met het koelmiddel is gerepareerd is.

**WAARSCHUWING**

- Doorboor of verbrand GEEN onderdelen van de koelmiddelcyclus.
- Gebruik GEEN andere schoonmaakmiddelen of manieren om het ontdoeien te versnellen dan die aanbevolen door de fabrikant.
- Denk eraan dat het koelmiddel in het systeem geurloos is.

**WAARSCHUWING**

Het toestel moet worden opgeslagen waar het geen mechanische schade kan oplopen in een voldoende geventileerde ruimte zonder ontstekingsbronnen die continu branden (bijvoorbeeld: open vuur, een brandend gastoestel of een werkende elektrische verwarming). De afmetingen van de ruimte moeten zijn zoals beschreven in de Algemene voorzorgsmaatregel.

**GEVAAR: RISICO OP ELEKTROCUTIE**

Wanneer u de airconditioner of het luchtfilter wilt schoonmaken, moet u de unit eerst stilleggen en alle voedingen UITSCHAKELEN. Anders dreigt u elektrische schokken en letsel op te lopen.

**VOORZICHTIG**

Controleer na langdurig gebruik of de staander en bevestiging niet beschadigd zijn. Bij beschadiging dreigt de unit te vallen en letsel te veroorzaken.



**WAARSCHUWING**

Ga voorzichtig te werk met ladders wanneer u op een hoogte werkt.



**WAARSCHUWING**

Verkeerde schoonmaakproducten of een verkeerde manier van schoonmaken kan plastic onderdelen beschadigen of waterlekken veroorzaken. Spatten van schoonmaakproducten op elektrische componenten (bv. motoren) kan een defect, rook of brand veroorzaken.



**GEVAAR: RISICO OP ELEKTROCUTIE**

Leg de unit stil, schakel de stroomonderbreker UIT of trek het netsnoer uit alvorens de unit schoon te maken. Anders dreigt u elektrische schokken en letsel op te lopen.



**WAARSCHUWING**

**Stop de werking en schakel de voeding UIT als er zich iets abnormaals voordoet (brandgeur, enz.).**

Als u de unit onder dergelijke omstandigheden laat werken, kan dit leiden tot een defect, elektrische schok of brand. Neem contact op met uw dealer.

## 3 Over het systeem



### WAARSCHUWING: ONTVLAMBAAR MATERIAAL

Het koelmiddel in deze unit is licht ontvlambaar.



### OPMERKING

Gebruik het systeem NIET voor andere doeleinden. Gebruik de unit NIET voor het koelen van precisie-instrumenten, voedsel, planten, dieren of kunstwerken, om te voorkomen dat de kwaliteit ervan wordt aangetast.

### 3.1 Binnenunit



### VOORZICHTIG

Steek GEEN vingers, stokken of andere voorwerpen in de luchtinlaat of -uitlaat. Wanneer de ventilator met hoge snelheid draait, zou dit letsels veroorzaken.



### INFORMATIE

Het geluidsdrukkniveau is lager dan 70 dBA.



### WAARSCHUWING

- Wijzig, demonteer, verwijder, herinstalleer of repareer de unit NIET zelf aangezien een verkeerde demontage of installatie een elektrische schok of brand kan veroorzaken. Neem contact op met uw dealer.
- Zorg dat er geen open vlammen zijn in het geval van een koelmiddellek. Het koelmiddel zelf is helemaal veilig, niet-giftig en matig ontvlambaar, maar er zal wel een giftig gas vrijkomen wanneer het koelmiddel per ongeluk lekt in een kamer met lucht van een ventilatorkachel, gasfornuis, enz. Laat de reparatie van een lek altijd controleren door erkend servicepersoneel voordat u de unit weer in gebruik neemt.



### INFORMATIE

De volgende afbeeldingen zijn slechts voorbeelden en komen mogelijk NIET volledig overeen met de lay-out van uw systeem.

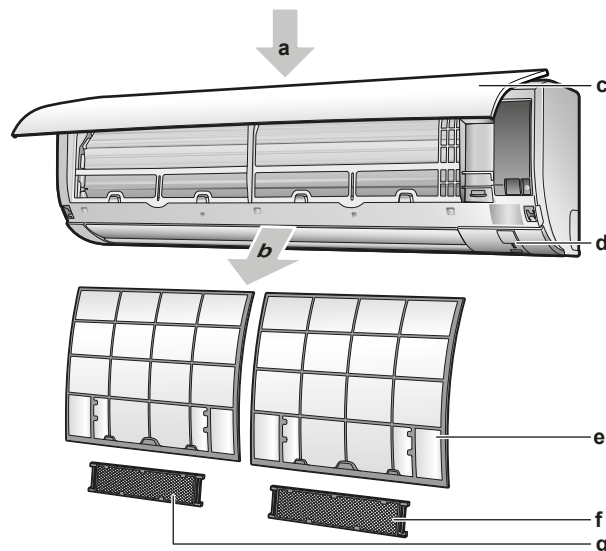

- a Luchtinlaat
- b Luchtuitlaat
- c Voorpaneel
- d Display binnenunit
- e Luchtfilter
- f Titaniumpatiet luchtzuiveringsfilter
- g Zilverdeeltjesfilter

### 3.1.1 Display binnenunit

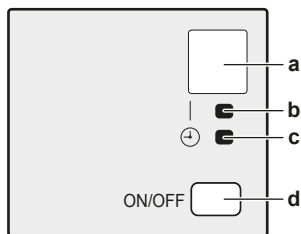

- a Signaalontvanger
- b Bedrijfslampje
- c Timerlampje
- d ON/OFF-toets

#### AAN/UIT-knop

Als er geen gebruikersinterface is, kunt u de unit starten/stoppen met de AAN/UIT-knop op de binnenunit. Wanneer de unit met deze knop wordt gestart, worden de volgende instellingen gebruikt:

- Bedrijfsstand = Automatisch
- Temperatuurinstelling = 25°C
- Luchtstroomsnelheid = Automatisch

## 3.2 Over de gebruikersinterface

### Draadloze afstandsbediening



#### INFORMATIE

De binnenunit wordt geleverd met de draadloze afstandsbediening als gebruikersinterface. Deze handleiding beschrijft alleen het gebruik met deze gebruikersinterface. Als een andere gebruikersinterface aangesloten is, zie de gebruiksaanwijzing van die gebruikersinterface.

- **Rechtstreeks zonlicht.** Stel de draadloze afstandsbediening NIET bloot aan rechtstreeks zonlicht.
- **Stof.** Stof op de signaalzender of -ontvanger vermindert de gevoeligheid. Veeg stof weg met een zachte doek.
- **Fluorescentielampen.** Het signaal kan mogelijk niet worden doorgegeven als er fluorescentielampen in de kamer zijn. Neem in dat geval contact op met uw installateur.
- **Andere apparaten.** Als de draadloze afstandsbediening andere apparaten doet werken, verplaats die apparaten of neem contact op met uw installateur.
- **Gordijnen.** Controleer of er geen gordijnen of andere voorwerpen zijn die het signaal tussen de unit en de draadloze afstandsbediening blokkeren.

**OPMERKING**

- Laat de draadloze afstandsbediening NIET vallen.
- Laat de draadloze afstandsbediening NIET nat worden.

## 3.2.1 Onderdelen: Draadloze afstandsbediening

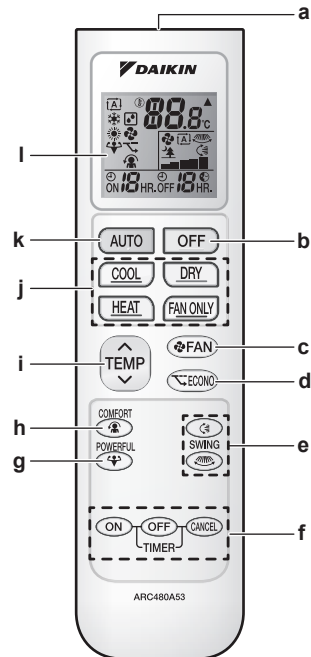

















- a Signaalontvanger
- b UIT-knop
- c Ventilatorinstelknop
- d Knop Econo-stand
- e Draaiknoppen
- f Timerinstelknoppen (AAN, UIT, annuleren)
- g Knop Powerful-stand
- h Knop Comfort-stand
- i Temperatuurregelknop
- j Knoppen bedrijfsstand
- k Knop automatische stand
- l Lcd-scherm

## 3.2.2 Status: Scherm van de draadloze afstandsbediening



Symbol	Beschrijving
	Bedrijfsstand = Automatisch
	Bedrijfsstand = Drogen
	Bedrijfsstand = Verwarmen
	Bedrijfsstand = Koelen

Symbol	Beschrijving
	Bedrijfsstand = Alleen ventilator
	Powerful-functie is actief
	Econo-functie is actief
	De binnenunit ontvangt een signaal van de gebruikersinterface
	Instelling actuele temperatuur
	Luchtstroomsnelheid = Automatisch
	Luchtstroomsnelheid = Binnenunit stil
	Luchtstroomsnelheid = Hoog
	Luchtstroomsnelheid = Medium-hoog
	Luchtstroomsnelheid = Medium
	Luchtstroomsnelheid = Medium-laag
	Luchtstroomsnelheid = Laag
	Comfort-functie is actief
	Automatisch verticaal draaien is actief
	Automatisch horizontaal draaien is actief
	Inschakeltimer is actief
	Uitschakeltimer is actief

### 3.2.3 Draadloze afstandsbediening gebruiken

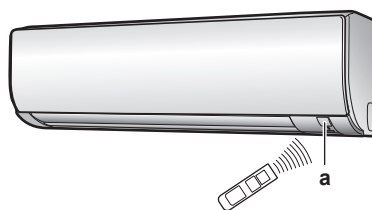

a Infraroodsignaalontvanger

- 1 Richt de signaalzender op de infraroodsignaalontvanger op de binnenunit (maximale afstand: 7 m).

**Resultaat:** Wanneer de binnenunit een signaal van de draadloze afstandsbediening ontvangt, hoort u een geluid:

Geluid	Beschrijving
Biep-biep	De werking begint.
Biep	De instelling verandert.
Lange biep	De werking stopt.

## 4 Voor het gebruik

### 4.1 Overzicht: Voor het gebruik

In dit hoofdstuk wordt beschreven wat u moet doen vóór u de unit gaat gebruiken.

#### Typische werkstroom

Vóór gebruik bestaat doorgaans uit de volgende stappen:

- De batterijen in de gebruikersinterface installeren.
- De gebruikersinterface op de muur bevestigen.
- De voeding inschakelen.

### 4.2 Batterijen plaatsen

De batterijen hebben een levensduur van ongeveer 1 jaar.

- 1 Verwijder het achterdeksel.
- 2 Installeer beide batterijen.
- 3 Breng het deksel weer aan.

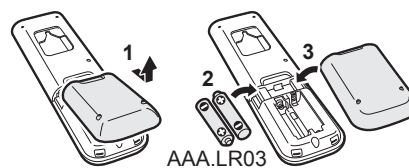

### 4.3 Houder van de draadloze afstandsbediening monteren

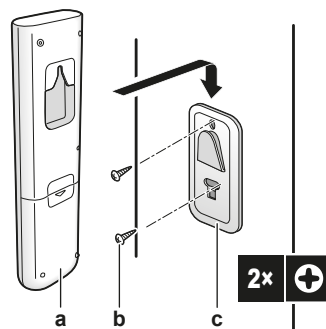

- a Draadloze afstandsbediening
- b Schroeven (lokaal te voorzien)
- c Houder van de draadloze afstandsbediening

- 1 Kies een plaats binnen het bereik van de unit.
- 2 Bevestig de houder met schroeven op de muur of een gelijkaardige plaats.
- 3 Hang de draadloze afstandsbediening op de houder.

## 4.4 Voeding inschakelen

**1** Zet de stroomschakelaar aan.

**Resultaat:** De klep van de binnenunit gaat open en dicht om de referentiepositie in te stellen.

## 5 Functie

### 5.1 Werkingsgebied

Gebruik het systeem binnen de volgende temperatuur- en vochtgehaltewaarden om een veilige en efficiënte werking te verzekeren.





Bedrijfsstand	Werkingsbereik
Koelen <sup>(a)(b)</sup>	<ul style="list-style-type: none"> <li>Buitentemperatuur: -10~48°C droge bol</li> <li>Binnentemperatuur: 18~32°C droge bol</li> <li>Binnenvochtigheid: ≤80%</li> </ul>
Verwarmen <sup>(a)</sup>	<ul style="list-style-type: none"> <li>Buitentemperatuur: -15~24°C droge bol</li> <li>Binnentemperatuur: 10~30°C droge bol</li> </ul>
Drogen <sup>(a)</sup>	<ul style="list-style-type: none"> <li>Buitentemperatuur: -10~48°C droge bol</li> <li>Binnentemperatuur: 18~32°C droge bol</li> <li>Binnenvochtigheid: ≤80%</li> </ul>





<sup>(a)</sup> Een beveiliging kan het systeem stilleggen als de unit buiten het bedrijfsbereik wordt gebruikt.

<sup>(b)</sup> Condensatie en druppelend water kunnen voorkomen als de unit buiten het bedrijfsbereik wordt gebruikt.

### 5.2 Wanneer welke functie gebruiken

In de volgende tabel vindt u een overzicht van welke functie te gebruiken:

Functie	Taken
<b>Basisfuncties</b>	
 Bedrijfsstanden en temperatuur	<p>Het systeem starten/stoppen en de temperatuur instellen:</p> <ul style="list-style-type: none"> <li>Een kamer verwarmen of koelen.</li> <li>Lucht in een kamer blazen zonder te verwarmen of te koelen.</li> <li>De vochtigheidsgraad in een kamer verlagen.</li> <li>In de Automatische stand, automatisch een gepaste temperatuur en bedrijfsstand selecteren.</li> </ul>
 Uitblaasrichting	De uitblaasrichting regelen (draaien of vaste stand).
 Luchtstroomsnelheid	<p>De hoeveelheid in de kamer geblazen lucht regelen.</p> <p>Stiller werken.</p>
<b>Geavanceerde functies</b>	
 Econo	<p>Het systeem gebruiken wanneer u ook andere grote stroomverbruikers gebruikt.</p> <p>Energie besparen.</p>





Funcie	Taken
 Comfort	Een comfortabele luchtstroom voorzien die NIET in rechtstreeks contact met mensen komt.
 Powerful	De kamer snel koelen of verwarmen.
 Inschakeltimer +  Uitschakeltimer	Het systeem automatisch in- en uitschakelen.

### 5.3 Bedrijfsstand en temperatuurinstelpunt

**Wanneer.** Stel de bedrijfsstand van het systeem in en stel de temperatuur in wanneer u wil:

- Een kamer verwarmen of koelen
- Lucht in een kamer blazen zonder te verwarmen of te koelen
- De vochtigheidsgraad in een kamer verlagen

**Wat.** De werking van het systeem verschilt naar gelang van de selectie van de gebruiker.

Instelling	Beschrijving
 Automatisch	Het systeem koelt of verwarmt een kamer tot op het temperatuurinstelpunt. Het schakelt indien nodig automatisch om tussen koelen en verwarmen.
 Drogen	Het systeem verlaagt de vochtigheid in een kamer.
 Verwarmen	Het systeem verwarmt een kamer tot op het temperatuurinstelpunt.
 Koelen	Het systeem koelt een kamer tot op het temperatuurinstelpunt.
 Ventilator	Het systeem regelt alleen de luchtstroom (luchtstroomsnelheid en uitblaasrichting). Het systeem regelt de temperatuur NIET.

**Bijkomende informatie:**

- **Buitentemperatuur.** Het koel- of verwarmingsvermogen van het systeem neemt af bij een te hoge, respectievelijk te lage buitentemperatuur.
- **Ontdooien.** Bij het verwarmen kan er ijs worden gevormd op de buitenunit, waardoor het verwarmingsvermogen afneemt. In dat geval schakelt het systeem automatisch over naar ontdooien om het ijs te verwijderen. Bij het ontdooien blaast de binnenunit GEEN warme lucht uit.

## 5.3.1 Het systeem starten/stoppen en de temperatuur instellen

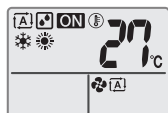

**ON**: De unit draait.

: Bedrijfsstand = Automatisch

: Bedrijfsstand = Drogen

: Bedrijfsstand = Verwarmen

: Bedrijfsstand = Koelen

: Bedrijfsstand = Alleen ventilator



**88**°C: Geeft de ingestelde temperatuur weer.

- 1 Druk één of meerdere keren op om de bedrijfsstand te selecteren.

**Resultaat:** Volgorde waarin de stand wordt ingesteld:



- 2 Druk op om de werking te **starten**.

**Resultaat:** **ON** wordt weergegeven op het scherm.

**Resultaat:** Het bedrijfslampje gaat branden.

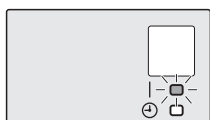

- 3 Druk één of meerdere keren op of op de -knop om de **temperatuur** te verlagen of te verhogen.

**Opmerking:** In de droogstand of de stand alleen ventilator kan de temperatuur niet worden ingesteld.

- 4 Druk op om de werking te **stoppen**.

**Resultaat:** **ON** verdwijnt van het scherm.

**Resultaat:** Het bedrijfslampje wordt gedoofd.

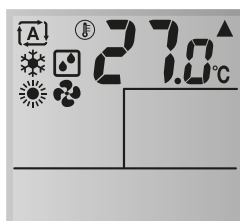

: Bedrijfsstand = Automatisch

: Bedrijfsstand = Drogen

: Bedrijfsstand = Verwarmen

: Bedrijfsstand = Koelen

: Bedrijfsstand = Alleen ventilator



**88**°C **88.8**°C: Geeft de ingestelde temperatuur weer.

- 5 Start de werking met een van de volgende knoppen.

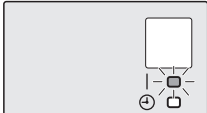
Stand	Druk	Resultaat
Automatisch		 Het bedrijfslampje gaat branden.
Koelen		
Drogen		
Verwarmen		
Alleen ventileren		

6 Druk één of meerdere keren op of op de -knop om de temperatuur in te stellen. In de **ontvochtigingsstand** of de de stand **alleen ventilator** kan de temperatuur NIET worden ingesteld.

Koelen	Verwarmen	Automatisch	Drogen of alleen ventileren
18~32°C	10~30°C	18~30°C	—

7 Druk op om de werking te stoppen.

**Resultaat:** Het bedrijfslampje wordt gedoofd.

## 5.4 Luchtstroomsnelheid

1 Druk op om te selecteren:

	5 luchtstroomsnelheden, van "≡" tot "█"
	Werking met automatische luchtstroomsnelheid
	Geluidsarme werking binnenunit. Wanneer de luchtstroomsnelheid op "🌳" is ingesteld, werkt de unit stiller.



### INFORMATIE

- Als de unit het temperatuurinstelpunt in de stand koelen of verwarmen heeft bereikt, stopt de ventilator met draaien.
- In de droogstand kan de luchtstroomsnelheid NIET worden ingesteld.

### 5.4.1 Luchtstroomsnelheid regelen

1 Druk op om de uitblaasinstelling als volgt te veranderen:



## 5.5 Uitblaasrichting

**Wanneer.** Stel de uitblaasrichting in naar wens.

**Wat.** Het systeem blaast de lucht uit in de door de gebruiker ingestelde richting (variabele of vaste stand). De verticale kleppen bewegen.

Instelling	Uitblaasrichting
 Verticaal automatisch draaien	Beweegt omhoog en omlaag.
[—]	Blijft in een vaste stand.

**VOORZICHTIG**

- Regel de hoek van de horizontale klep ALLEEN met een gebruikersinterface (bijv. draadloze afstandsbediening). Wanneer u de horizontale klep met de hand verplaatst terwijl ze draait, geraakt het mechanisme defect.
- Verander de stand van de verticale kleppen voorzichtig. In de luchtuitlaat draait een ventilator met hoge snelheid.

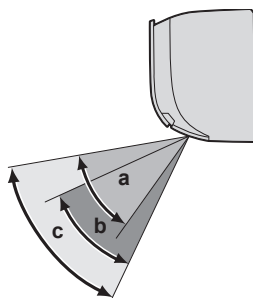

Het draaibereik van de horizontale klep hangt af van de bedrijfsstand. De horizontale klep stopt in de bovenste stand wanneer de luchtstroomsnelheid bij het omhoog en omlaag draaien op laag wordt ingesteld.



- a Draaibereik horizontale klep bij koelen of drogen
- b Draaibereik horizontale klep bij verwarmen
- c Draaibereik horizontale klep bij alleen ventilator

**Wanneer.** Stel de uitblaasrichting in naar wens.

**Wat.** Het systeem blaast de lucht uit in de door de gebruiker ingestelde richting (variabele of vaste stand). De horizontale of verticale kleppen worden hiervoor bewogen.

Instelling	Uitblaasrichting
 Verticaal automatisch draaien	Beweegt omhoog en omlaag.
 Horizontaal automatisch draaien	Beweegt van links naar rechts.
 3-D uitblaasrichting	Beweegt afwisselend omhoog en omlaag en van links naar rechts
[—]	Blijft in een vaste stand.

**VOORZICHTIG**

Verander de stand van de horizontale en verticale kleppen ALLEEN met de draadloze afstandsbediening of een andere gebruikersinterface (indien van toepassing). Wanneer u de horizontale en verticale kleppen met de hand verplaatst terwijl ze draaien, geraakt het mechanisme defect.

Het draaibereik van de horizontale klep hangt af van de bedrijfsstand. De horizontale klep stopt in de bovenste stand wanneer de luchtstroomsnelheid bij het omhoog en omlaag draaien op laag wordt ingesteld.

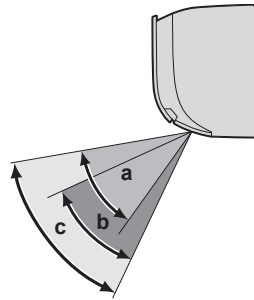

- a Draaibereik horizontale klep bij koelen of drogen
- b Draaibereik horizontale klep bij verwarmen
- c Draaibereik horizontale klep bij alleen ventilator

### 5.5.1 Verticale uitblaasrichting regelen

- 1 Druk op .

**Resultaat:**  verschijnt op het scherm. De horizontale kleppen beginnen te draaien.

- 2 Om de horizontale kleppen niet meer te laten bewegen, druk op  wanneer zij de gewenste stand hebben bereikt.

**Resultaat:**  verdwijnt van het scherm. De horizontale kleppen stoppen.

### 5.5.2 Horizontale uitblaasrichting regelen

- 1 Druk op .

**Resultaat:**  verschijnt op het scherm. De verticale kleppen beginnen te draaien.

- 2 Om de verticale kleppen niet meer te laten bewegen, druk op  wanneer zij de gewenste stand hebben bereikt.

**Resultaat:**  verdwijnt van het scherm. De verticale kleppen stoppen.





#### INFORMATIE

Wanneer de unit in een hoek van een kamer is geïnstalleerd, mogen de verticale kleppen niet naar een muur gericht zijn. De unit zal minder efficiënt werken als de lucht wordt geblokkeerd door een muur.

### 5.5.3 Gebruik van 3D uitblaasrichting

- 1 Druk op  en .

**Resultaat:**  en  verschijnen op het scherm. De horizontale en verticale kleppen beginnen te draaien.

- 2 Om de kleppen niet meer te laten bewegen, druk op  en  wanneer zij de gewenste stand hebben bereikt.

**Resultaat:**  en  verdwijnen van het scherm. De horizontale en verticale kleppen stoppen.

## 5.6 Comfort-functie

Deze functie kan worden gebruikt bij **verwarmen** of **koelen**. Het resultaat is een comfortabele luchtstroom die NIET in rechtstreeks contact met mensen komt. Het systeem stelt de positie van de vaste luchtstroomrichting naar omhoog in bij koelen en naar omlaag bij verwarmen.

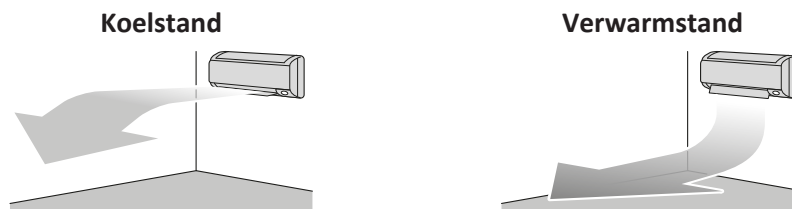

### INFORMATIE

De Powerful- en Comfort-functie kunnen niet tegelijk worden gebruikt. De laatst geselecteerde functie heeft voorrang. Als automatisch verticaal draaien is geselecteerd, wordt de Comfort-functie geannuleerd.

### 5.6.1 Comfort-functie starten/stoppen

- 1 Druk op  om te starten.

**Resultaat:** De stand van de horizontale klep verandert,  verschijnt op het scherm en de luchtstroomsnelheid wordt op automatisch ingesteld.

Stand	Stand van de horizontale klep...
Koelen/Drogen	Omhoog
Verwarmen	Omlaag

**Opmerking:** De Comfort-functie is NIET beschikbaar in de stand alleen ventileren.

- 2 Druk op  om te stoppen.

**Resultaat:** De horizontale klep keert terug naar de stand van vóór de Comfort-functie;  verdwijnt van het scherm.

## 5.7 Powerful-functie

Deze functie maximaliseert snel het koel-/verwarmingseffect in een willekeurige stand. U krijgt het maximale vermogen.

Stand	Luchtstroomsnelheid
Koelen/verwarmen	<ul style="list-style-type: none"> <li>▪ Om het koel-/verwarmingseffect te maximaliseren, wordt het vermogen van de buitenunit verhoogd.</li> <li>▪ De luchtstroomsnelheid wordt ingesteld op de maximale stand.</li> <li>▪ De instellingen voor de temperatuur en luchtstroom kunnen NIET worden veranderd.</li> </ul>

Stand	Luchtstroomsnelheid
Drogen	<ul style="list-style-type: none"> <li>De temperatuurinstelling wordt verlaagd met 2,5 C.</li> <li>De luchtstroomsnelheid wordt licht verhoogd.</li> </ul>
Alleen ventilator	De luchtstroomsnelheid wordt ingesteld op de maximale stand.



#### INFORMATIE

De Powerful-functie kan NIET met de Econo- en Comfort-functie worden gecombineerd. De laatst geselecteerde functie heeft voorrang.

De Powerful-functie vergroot het vermogen van de unit NIET als de unit al op maximaal vermogen draait.



### 5.7.1 Powerful-functie starten/stoppen

- 1 Druk op  om te starten.

**Resultaat:**  wordt weergegeven op het scherm. De Powerful-functie werkt 20 minuten; hierna gaat het systeem verder in de eerder ingestelde stand.

- 2 Druk op  om te stoppen.

**Resultaat:**  verdwijnt van het scherm.

**Opmerking:** Powerful kan alleen worden ingesteld wanneer de unit draait. Als u op  drukt of als u de bedrijfsstand verandert, wordt de werking geannuleerd;  verdwijnt van het scherm.

## 5.8 Econo-functie

Dit is een functie die een efficiënte werking mogelijk maakt door het maximale stroomverbruik te beperken. Deze functie is nuttig voor gevallen waarbij een stroomonderbreker zou worden geactiveerd wanneer het product samen met andere toestellen wordt gebruikt.



#### INFORMATIE

- De Powerful- en Econo-functie kunnen NIET tegelijk worden gebruikt. De laatst geselecteerde functie heeft voorrang.
- De Econo-functie beperkt de draaisnelheid van de compressor om het stroomverbruik van de buitenunit te verlagen. Als het stroomverbruik al laag is, verlaagt de Econo-functie dit niet verder.

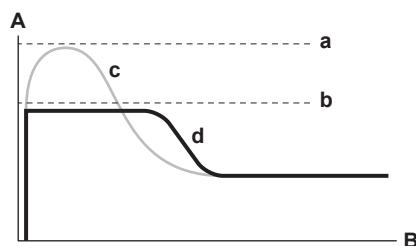

- A Bedrijfsstroom en stroomverbruik  
 B Tijd  
 a Maximum bij normale werking

- b Maximum bij Econo-functie
- c Normale werking
- d Econo-functie

- Het schema is slechts ter illustratie.
- De maximale bedrijfsstroom en het stroomverbruik van de airconditioner in de Econo-stand verschilt naar gelang van de aangesloten buitenunit.

### 5.8.1 Econo-functie starten/stoppen

1 Druk op  om te starten.

**Resultaat:**  wordt weergegeven op het scherm.

2 Druk op  om te stoppen.

**Resultaat:**  verdwijnt van het scherm.

## 5.9 In-/uitschakeltimer

Timerfuncties zijn nuttig om de airconditioner 's nachts of 's ochtends automatisch uit of in te schakelen. De in- en uitschakeltimer kunnen ook worden gecombineerd.



### INFORMATIE

Programmeer de timer opnieuw in de volgende gevallen:

- De unit werd uitgeschakeld door een stroomonderbreker.
- Een stroompanne.
- Na het vervangen van de batterijen in de draadloze afstandsbediening.

### 5.9.1 Uitschakeltimer starten/stoppen

Gebruik deze functie als de unit draait en u ze na een bepaalde tijd wilt stilleggen.

1 Druk op .

**Resultaat:**  **OFF 1HR.** verschijnt op het scherm en het timerlampje gaat branden.

2 Druk opnieuw op  om de tijdstelling te veranderen.



### INFORMATIE

Bij elke druk op  gaat de tijdstelling met 1 uur vooruit. De timer kan op 1 tot 12 uur worden ingesteld.

**Voorbeeld:** Als  **OFF 5HR.** wordt ingesteld wanneer de unit draait, wordt de unit na 5 uur stilgelegd.

3 Druk op  om de instelling te annuleren.

**Resultaat:**  **OFF** en de tijdstelling verdwijnen van het scherm en het timerlampje gaat uit.

**INFORMATIE****Nachtstand**

Wanneer de uitschakeltimer is ingesteld, past de airconditioner de temperatuur automatisch aan (0,5°C hoger voor koelen, 2,0°C lager voor verwarmen) om overmatig koelen/verwarmen te voorkomen en voor een comfortabele slaapt temperatuur te zorgen.

**INFORMATIE**

Wanneer u de in-/uitschakeltimer instelt, wordt de tijdstelling opgeslagen in het geheugen. Het geheugen wordt gereset wanneer de batterijen in de draadloze afstandsbediening worden vervangen.

**Nachtstand**

Wanneer de uitschakeltimer is ingesteld, past de airconditioner de temperatuur automatisch aan (0,5°C hoger voor koelen, 2,0°C lager voor verwarmen) om overmatig koelen/verwarmen te voorkomen en voor een comfortabele slaapt temperatuur te zorgen.

## 5.9.2 Inschakeltimer starten/stoppen

Gebruik deze functie als de unit NIET draait en u ze na een bepaalde tijd wilt starten.

- 1 Druk op .

**Resultaat:**   HR. verschijnt op het scherm en het timerlampje gaat branden.

- 2 Druk opnieuw op  om de tijdstelling te veranderen.

**INFORMATIE**

Bij elke druk op  gaat de tijdstelling met 1 uur vooruit. De timer kan op 1 tot 12 uur worden ingesteld.

**Voorbeeld:** Als   HR. wordt ingesteld wanneer de unit NIET draait, start de unit na 2 uur.

- 3 Druk op  om de instelling te annuleren.

**Resultaat:**  en de tijdstelling verdwijnen van het scherm en het timerlampje gaat uit.

## 5.9.3 In- en uitschakeltimer combineren

- 1 Voor informatie over het instellen van de timers, zie "[5.9.1 Uitschakeltimer starten/stoppen](#)" [▶ 25] en "[5.9.2 Inschakeltimer starten/stoppen](#)" [▶ 26].

**Resultaat:** OFF en ON verschijnen op het scherm.

- 2 Voorbeeld van wat op het scherm staat wanneer de 2 timers worden gecombineerd: 

- 3 Voor informatie over het instellen van de timers, zie "[5.9.1 Uitschakeltimer starten/stoppen](#)" [▶ 25] en "[5.9.2 Inschakeltimer starten/stoppen](#)" [▶ 26].

**Resultaat:** OFF en ON verschijnen op het scherm.

**Voorbeeld:**

- 4 Als  wordt ingesteld wanneer de unit draait.

**Resultaat:** De unit **stopt** 1 uur later en **start** weer 7 uur later.

- 5 Als  wordt ingesteld wanneer de unit NIET draait.

**Resultaat:** De unit **start** 2 uur later en **stopt** weer 3 uur later.

## 6 Energie besparen en optimale werking



### INFORMATIE

- De unit verbruikt ook nog stroom wanneer ze uitgeschakeld is.
- Wanneer de stroom wordt hersteld na een stroompanne, werkt de unit verder in de eerder geselecteerde stand.



### VOORZICHTIG

Stel kleine kinderen, planten of dieren **NOOIT** rechtstreeks bloot aan de luchtstroom.



### OPMERKING

Plaats **GEEN** voorwerpen die nat kunnen worden onder de binnenunit en/of buitenunit. Anders kunnen condensatie op de unit of de koelmiddelleidingen, vuil op het luchtfilter of een verstopte afvoer druppelend water veroorzaken, waardoor voorwerpen onder de unit kunnen vuil worden of schade oplopen.



### WAARSCHUWING

Zet **GEEN** brandbare sprays bij de airconditioner en gebruik **GEEN** sprays in de buurt van de unit. Anders kan er brand ontstaan.



### VOORZICHTIG

Gebruik het systeem **NIET** wanneer een rookvormig insecticide in de ruimte wordt verspreid. Anders zouden de chemische stoffen zich in de unit kunnen ophopen, met gevaar voor de gezondheid van mensen die overgevoelig zijn voor chemische stoffen.

Neem de volgende voorzorgsmaatregelen in acht om voor een optimale werking van het systeem te zorgen.

- Houd bij het koelen rechtstreeks zonlicht uit de kamer met behulp van gordijnen of jaloezieën.
- Zorg ervoor dat de zone goed geventileerd wordt. Blokkeer **GEEN** ventilatieopeningen.
- Verlucht dikwijls. Zorg bij langdurig gebruik vooral voor verluchting.
- Houd deuren en ramen dicht. Als de deuren of ramen open blijven, zal er lucht uit de kamer stromen, met een kleiner koel- of verwarmeffect tot gevolg.
- Koel of verwarm **NIET** te sterk. Om zuinig om te gaan met energie houdt u de temperatuurinstelling op een gematigd niveau.
- Plaats **NOOIT** voorwerpen in de buurt van de luchtinlaat of -uitlaat van de unit. Anders kan het verwarmings-/koeleffect afnemen of het systeem uitgeschakeld worden.
- Schakel de hoofdschakelaar uit wanneer de unit lange tijd niet zal worden gebruikt. Er wordt immers stroom verbruikt zolang de hoofdschakelaar niet uitgeschakeld is. Zet de hoofdschakelaar 6 uur voor gebruik aan alvorens de unit opnieuw op te starten, dit om een vlotte werking te garanderen.
- Bij een vochtigheid van meer dan 80% of wanneer de afvoeruitlaat verstopt is, kan condensvorming optreden.
- Pas de kamertemperatuur aan voor een aangename omgeving. Voorkom te sterk verwarmen of koelen. Het kan even duren alvorens de kamertemperatuur de ingestelde temperatuur bereikt. U kunt hiervoor de timermogelijkheden gebruiken.

- Stel de luchtstroomrichting in om te voorkomen dat er bij de vloer koude lucht blijft hangen of warme lucht tegen het plafond. (Omhoog bij koelen of drogen naar het plafond en omlaag bij verwarmen.)
- Voorkom dat de lucht rechtstreeks op de personen in de kamer wordt geblazen.
- Gebruik het systeem binnen het aanbevolen temperatuurbereik (26~28°C voor koelen en 20~24°C voor verwarmen) om energie te besparen.

# 7 Onderhoud en service

## 7.1 Overzicht: onderhoud en service

De installateur moet een jaarlijks onderhoud uitvoeren.

### Over het koelmiddel

Dit product bevat gefluoreerde broeikasgassen. Laat de gassen NIET vrij in de atmosfeer.

Type koelmiddel: R32

Waarde van het aardopwarmingsvermogen (GWP): 675



#### OPMERKING

De geldende wetgeving met betrekking tot **gefluoreerde broeikasgassen** vereist dat de koelmiddelvulling van de unit wordt aangegeven zowel in gewicht als in CO<sub>2</sub>-equivalent.

**Formule om de hoeveelheid in CO<sub>2</sub>-equivalent te berekenen:** GWP-waarde koelmiddel × totale koelmiddelvulling [in kg] / 1000

Neem contact op met uw installateur voor meer informatie.



#### WAARSCHUWING

- Het koelmiddel in de unit is weinig ontvlambaar, maar lekt normaal NIET. Als het koelmiddel in de kamer lekt en in contact komt met vuur van een brander, een verwarming of een fornuis, dan kan er brand ontstaan of kan een schadelijk gas worden gevormd.
- Schakel alle verwarmingstoestellen met verbranding UIT, verlucht de ruimte en neem contact op met de dealer waar u de unit hebt gekocht.
- Gebruik de unit NIET totdat iemand van de servicedienst heeft bevestigd dat het deel met het koelmiddel gerepareerd is.



#### WAARSCHUWING

- Doorboor of verbrand GEEN onderdelen van de koelmiddelcyclus.
- Gebruik GEEN andere schoonmaakmiddelen of manieren om het ontdoeien te versnellen dan die aanbevolen door de fabrikant.
- Denk eraan dat het koelmiddel in het systeem geurloos is.



#### WAARSCHUWING

Het toestel wordt opgeslagen in een ruimte zonder ontstekingsbronnen die voortdurend branden (bijvoorbeeld: open vuur, een draaiend gastoestel of een draaiende elektrische verwarming).



#### OPMERKING

Dit onderhoud MOET worden uitgevoerd door een erkend installateur of een servicetechnicus.

Laat het onderhoud minstens één keer per jaar uitvoeren. De geldende wetgeving kan evenwel kortere onderhoudsintervallen vereisen.

**GEVAAR: RISICO OP ELEKTROCUTIE**

Wanneer u de airconditioner of het luchtfilter wilt schoonmaken, moet u de unit eerst stilleggen en alle voedingen UITSCHAKELEN. Anders dreigt u elektrische schokken en letsel op te lopen.

**WAARSCHUWING**

Om elektrische schokken of brand te vermijden:

- Spoel de unit NIET af.
- Bedien de unit NIET met natte handen.
- Plaats GEEN voorwerpen die water bevatten op de unit.

**VOORZICHTIG**

Controleer na langdurig gebruik of de staander en bevestiging niet beschadigd zijn. Bij beschadiging dreigt de unit te vallen en letsel te veroorzaken.

**VOORZICHTIG**

Raak de lamellen van de warmtewisselaar NIET aan. Deze lamellen zijn scherp en kunnen snijwonden veroorzaken.

**WAARSCHUWING**

Ga voorzichtig te werk met ladders wanneer u op een hoogte werkt.

## 7.2 Binnenunit en draadloze afstandsbediening schoonmaken

**OPMERKING**

- Gebruik GEEN benzine, benzeen, verdunner, schuurpoeder of vloeibaar insecticide. **Mogelijk gevolg:** Verkleuring en vervorming.
- Gebruik GEEN water of lucht van 40°C of warmer. **Mogelijk gevolg:** Verkleuring en vervorming.
- Gebruik GEEN schuurproducten.
- Gebruik GEEN schuurborstel. **Mogelijk gevolg:** Anders kan de coating er afkomen.
- De eindgebruiker mag NOOIT de interne delen van de unit zelf schoonmaken; alleen een bevoegde servicemedewerker mag dit doen. Neem contact op met uw dealer.

**GEVAAR: RISICO OP ELEKTROCUTIE**

Leg de unit stil, schakel de stroomonderbreker UIT of trek het netsnoer uit alvorens de unit schoon te maken. Anders dreigt u elektrische schokken en letsel op te lopen.

- 1 Maak schoon met een zachte doek. Gebruik water of een neutraal schoonmaakmiddel voor moeilijk te verwijderen vlekken.

### 7.3 Voorpaneel schoonmaken

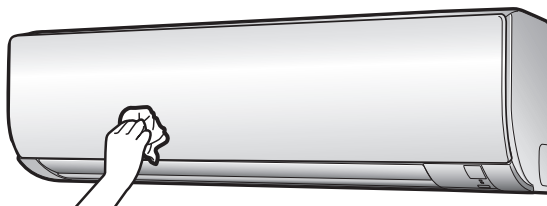

- 1 Maak het voorpaneel schoon met een zachte doek. Gebruik water of een neutraal schoonmaakmiddel voor moeilijk te verwijderen vlekken.

### 7.4 Over de luchtfilters

Als de unit wordt gebruikt met vuile filters kan het filter:

- de lucht NIET beter laten ruiken,
- de lucht NIET zuiveren,
- slecht verwarmen/koelen,
- slechte geuren veroorzaken.

### 7.5 Voorpaneel openen

- 1 Houd het voorpaneel vast aan de paneeltabs aan weerszijden en open het paneel.

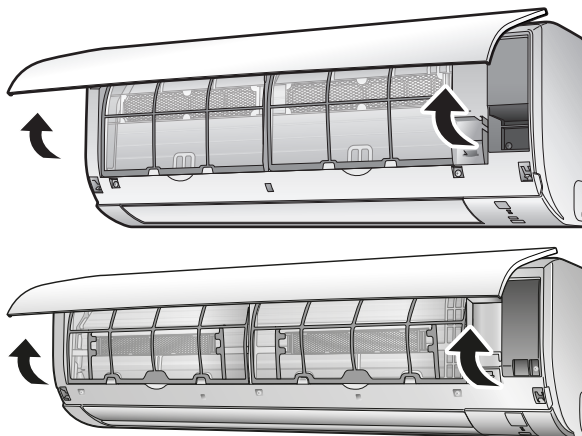

### 7.6 Luchtfilters reinigen

- 1 Druk op de lip in het midden van elk luchtfilter en trek het dan omlaag.
- 2 Trek de luchtfilters uit de unit.

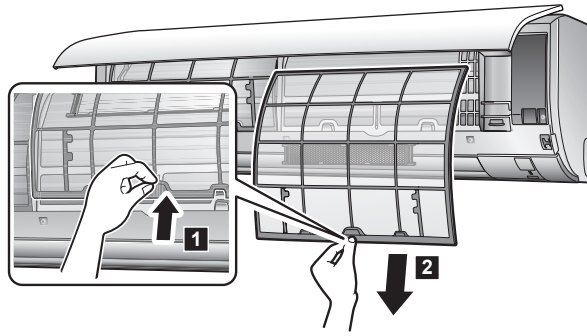

- 3 Verwijder het titaniumapatiet luchtzuiveringsfilter en het zilverdeeltjesfilter van de tabs.

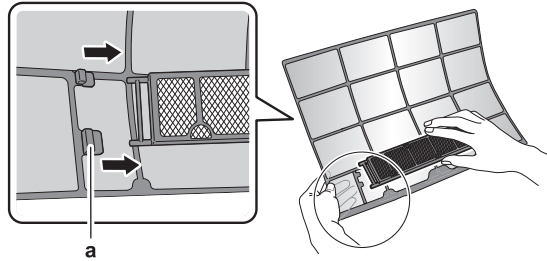

a Tab

- 4 Was de luchtfilters met water of maak ze schoon met een stofzuiger.

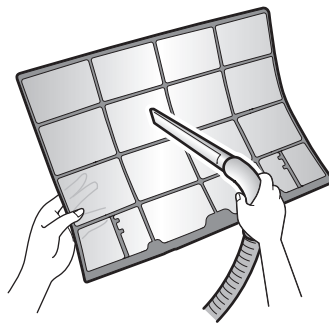

- 5 Laat ze 10-15 minuten weken in lauw water.

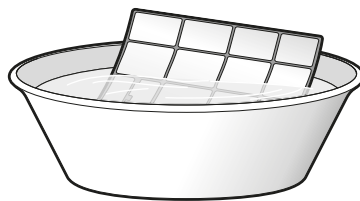

- 6 Plaats alle filters terug op hun oorspronkelijke plaats.



#### INFORMATIE

- Als het stof NIET gemakkelijk kan worden verwijderd, was de filters met lauw water met een verdund neutraal schoonmaakmiddel. Laat de luchtfilters drogen in de schaduw.
- Er wordt geadviseerd de luchtfilters om de 2 weken te reinigen.



**INFORMATIE**

- Als het stof NIET gemakkelijk kan worden verwijderd, was de luchtfilters met lauw water met een verdund neutraal schoonmaakmiddel. Laat de luchtfilters drogen in de schaduw.
- Verwijder zeker het titaniumapatiet luchtzuiveringsfilter en het zilverdeeltjesfilter.
- Er wordt geadviseerd de luchtfilters om de 2 weken te reinigen.

## 7.7 Titaniumapatiet luchtzuiveringsfilter en zilverdeeltjesfilter (Ag-ion-filter) reinigen



**INFORMATIE**

Maak het filter om de 6 maanden schoon met water.

- 1 Verwijder het titaniumapatiet luchtzuiveringsfilter en het zilverdeeltjesfilter van de tabs.

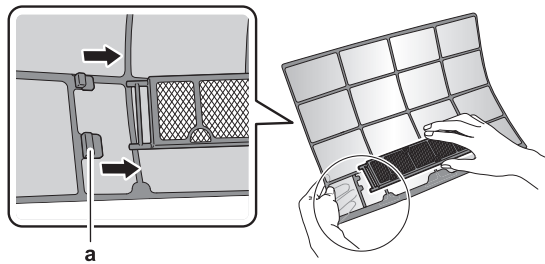

a Tabs

- 2 Verwijder het stof van het filter met een stofzuiger.

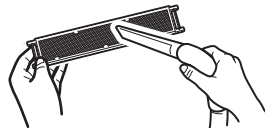

- 3 Laat het filter 10-15 minuten weken in warm water. Verwijder het filter NIET uit het frame.



- 4 Schud na het wassen het water van het filter en laat het drogen in de schaduw. Wring het filter NIET uit wanneer u het water verwijdert.

## 7.8 Titaniumapatiet luchtzuiveringsfilter en zilverdeeltjesfilter (Ag-ion-filter) vervangen



**INFORMATIE**

Vervang het filter om de 3 jaar.

- 1 Verwijder het filter van de tabs op het filterframe en installeer een nieuw filter.

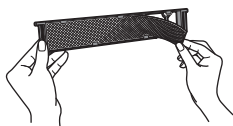

#### INFORMATIE

- Gooi het filterframe NIET weg; hergebruik het.
- Gooi het oude filter weg bij het niet-brandbaar afval.

## 7.9 Voorpaneel sluiten

- 1 Installeer de filters weer.
- 2 Duw het voorpaneel aan weerszijden en in het midden zacht omlaag tot het klikt.

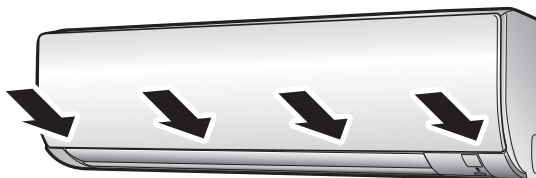

## 7.10 Aandachtspunten voor een lange periode van stilstand

Laat de unit enkele uren in de stand **alleen ventilator** draaien om de binnenkant van de unit te drogen.

- 1 Druk op **MODE** en selecteer de stand alleen ventilator.
- 2 Druk op **ON** om te beginnen.
- 3 Zet de unit met de **FAN ONLY**-knop in de stand **alleen ventilator** om de binnenkant van de unit te drogen.
- 4 Zet de stroomonderbreker UIT wanneer de unit stopt.
- 5 Maak de luchtfilters schoon en plaats ze terug op hun oorspronkelijke plaats.
- 6 Vervang de batterijen van de draadloze afstandsbediening.



#### INFORMATIE

Er wordt geadviseerd periodiek onderhoud door een specialist te laten uitvoeren. Neem contact op met uw dealer voor gespecialiseerd onderhoud. De klant staat in voor de onderhoudskosten.

In sommige bedrijfsomstandigheden kan de binnenkant van de unit na enkele seizoenen vuil worden. Dit leidt tot slechte prestaties.

## 8 Opsporen en verhelpen van storingen

Als zich één van de volgende problemen voordoet, neem dan onderstaande maatregelen en neem contact op met uw dealer.



### WAARSCHUWING

**Stop de werking en schakel de voeding UIT als er zich iets abnormaals voordoet (brandgeur, enz.).**

Als u de unit onder dergelijke omstandigheden laat werken, kan dit leiden tot een defect, elektrische schok of brand. Neem contact op met uw dealer.

ALLEEN een erkend servicetechnicus mag het systeem repareren.

Storing	Maatregel
Als een beveiliging zoals een zekering, onderbreker of aardlekschakelaar vaak in werking treedt, of als de AAN/UIT-schakelaar NIET goed werkt.	Schakel de hoofdvoeding UIT.
Als water uit de unit lekt.	Stop de werking.
De bedrijfsschakelaar werkt NIET goed.	Schakel de voeding UIT.
Als het unitnummer op het display van de gebruikersinterface staat, het bedrijfslampje knippert en de storingscode wordt aangegeven.	Verwittig uw installateur en geef hem de storingscode door.

Als het systeem NIET goed werkt, behalve voor de hiervoor vermelde gevallen, en geen van de vermelde storingen van toepassing is, volg dan de volgende procedures om na te gaan wat er misloopt.

Storing	Maatregel
Als het systeem helemaal NIET werkt.	<ul style="list-style-type: none"> <li>▪ Controleer of er geen stroomonderbreking is. Wacht tot de stroom is hersteld. Als de stroom tijdens de werking uitvalt, zal het systeem automatisch herstarten direct nadat de stroom is hersteld.</li> <li>▪ Controleer of er geen zekering is doorgebrand of een onderbreker in werking is gesteld. Vervang indien nodig de zekering of reset de onderbreker.</li> <li>▪ Controleer de batterijen van de gebruikersinterface.</li> </ul>
Het systeem stopt plots.	<ul style="list-style-type: none"> <li>▪ Controleer of de luchtinlaat of -uitlaat van de buitenunit of de binnenunit NIET geblokkeerd is. Verwijder eventuele obstakels en zorg ervoor dat de lucht vrij kan circuleren.</li> <li>▪ De airconditioner kan na plotse grote spanningsschommelingen worden stilgelegd om het systeem te beschermen. Na een 3-tal minuten wordt de werking automatisch hervat.</li> </ul>

Storing	Maatregel
Het systeem werkt, maar koelt of verwarmt onvoldoende.	<ul style="list-style-type: none"> <li>▪ Controleer de instelling van de luchtstroomsnelheid. Zie "5.4 Luchtstroomsnelheid" [▶ 20].</li> <li>▪ Controleer de temperatuurinstelling. Zie "5.3.1 Het systeem starten/stoppen en de temperatuur instellen" [▶ 19].</li> <li>▪ Controleer de instelling van de uitblaasrichting. Zie "5.5 Uitblaasrichting" [▶ 20].</li> <li>▪ Controleer of de luchtinlaat of -uitlaat van de buitenunit of de binnenunit NIET geblokkeerd is. Verwijder eventuele obstakels en zorg ervoor dat de lucht vrij kan circuleren.</li> </ul>
Het systeem werkt, maar koelt of verwarmt onvoldoende (er wordt GEEN lucht uit de unit geblazen).	<ul style="list-style-type: none"> <li>▪ De airconditioner wordt mogelijk opgewarmd om te verwarmen. Wacht 1 tot 4 minuten.</li> <li>▪ De unit is mogelijk aan het ontdooien.</li> </ul>
Het systeem werkt, maar koelt of verwarmt onvoldoende (er wordt lucht uit de unit geblazen).	<ul style="list-style-type: none"> <li>▪ Controleer of de luchtfilters verstopt zijn. Reinig de luchtfilters. Zie "7 Onderhoud en service" [▶ 30].</li> <li>▪ Controleer of er geen deuren of ramen openstaan. Sluit alle deuren en ramen om te voorkomen dat er wind binnenkomt.</li> <li>▪ Controleer of de Econo-functie is ingeschakeld. Zie "5.8 Econo-functie" [▶ 24].</li> <li>▪ Controleer of er direct onder of naast de binnenunit meubels staan. Verplaats de meubels.</li> </ul>
Tijdens de werking kan iets abnormaals gebeuren.	De airconditioner kan slecht werken door bliksem of radiogolven. Draai de onderbreker op OFF en weer op ON.
De unit ontvangt GEEN signalen van de gebruikersinterface.	<ul style="list-style-type: none"> <li>▪ Controleer de batterijen van de gebruikersinterface.</li> <li>▪ Controleer of de zender NIET is blootgesteld aan rechtstreeks zonlicht.</li> <li>▪ Controleer of er fluorescentielampen met een elektronische starter in de kamer zijn. Neem contact op met uw dealer.</li> </ul>
Er staat niets op het scherm van de gebruikersinterface.	Vervang de batterijen van de gebruikersinterface.
Er staat een foutcode op de gebruikersinterface.	Raadpleeg uw plaatselijke verdeler. Zie "8.2 Problemen op basis van storingscodes oplossen" [▶ 39] voor een gedetailleerde lijst met foutcodes.
Andere elektrische apparaten beginnen te werken.	Als de gebruikersinterface andere apparaten doet werken, verplaats die apparaten en neem contact op met uw dealer.

Neem contact op met uw installateur als u na controle van alle bovenstaande punten het probleem niet zelf kunt oplossen. Geef hem de symptomen door, de volledige modelnaam van de unit (met indien mogelijk ook het fabricagenummer) en de installatiedatum (mogelijk vermeld op de garantiekaart).

### 8.1 Symptomen die geen storingen van het systeem zijn

De volgende symptomen zijn GEEN storingen van het systeem:

#### 8.1.1 Symptoom: U hoort een geluid zoals stromend water

- Dit geluid wordt veroorzaakt door het stromend koelmiddel in de unit.
- Dit geluid kan worden geproduceerd wanneer bij het koelen of drogen water wegstroomt van de unit.

#### 8.1.2 Symptoom: U hoort een blaasgeluid

Dit geluid wordt geproduceerd wanneer de koelmiddelstroom van richting verandert (bijv. bij het omschakelen van koelen naar verwarmen).

#### 8.1.3 Symptoom: U hoort een tikgeluid

Dit geluid wordt geproduceerd wanneer de unit een beetje uitzet of samentrekt door temperatuurveranderingen.

#### 8.1.4 Symptoom: U hoort een fluitgeluid

Dit geluid wordt veroorzaakt door het stromend koelmiddel tijdens het ontdooien.

#### 8.1.5 Symptoom: U hoort een klikgeluid terwijl de unit werkt of stilstaat

Dit geluid wordt veroorzaakt door de werking van de regelkleppen van het koelmiddel of de elektrische onderdelen.

#### 8.1.6 Symptoom: U hoort een klaggeluid

Dit geluid wordt geproduceerd wanneer een extern toestel lucht uit de kamer haalt (bijv. een afzuigventilator, een dampkap) en de deuren en ramen van de kamer gesloten zijn. Open de deuren of ramen, of schakel het toestel uit.

#### 8.1.7 Symptoom: Uit het toestel komt witte rook (binnenunit)

- Bij een hoge vochtigheidsgraad tijdens koelen (op vette of stoffige plaatsen). Als de binnenkant van een binnenunit extreem vuil is, zal de temperatuurverdeling in de kamer ongelijk zijn. Daarom is het nodig om de binnenkant van de binnenunit schoon te maken. Vraag aan uw dealer meer informatie over het schoonmaken van de unit. Dit is het werk van een erkend servicetechnicus.
- Wanneer de airconditioner na het ontdooien wordt omgeschakeld op verwarmen. Het vocht dat bij ontdooien werd geproduceerd, wordt in stoom omgezet en komt vrij.

## 8.1.8 Symptoom: De units geven een geur af

De unit kan geuren opnemen van kamers, meubilair, sigaretten, enz., en die dan weer afgeven.

## 8.1.9 Symptoom: De ventilator van de buitenunit draait terwijl de airconditioner niet wordt gebruikt

- **Nadat de unit is gestopt.** De ventilator van de buitenunit blijft nog 30 seconden draaien om het systeem te beveiligen.
- **Terwijl de airconditioner niet wordt gebruikt.** Bij een heel hoge buitentemperatuur begint de ventilator van de buitenunit te draaien om het systeem te beveiligen.

## 8.2 Problemen op basis van storingscodes oplossen

**Storingsdiagnose met de draadloze afstandsbediening**

Als er een probleem met de unit is, kunt u de storing identificeren aan de hand van de foutcode op de draadloze afstandsbediening. Het is belangrijk dat u het probleem begrijpt en maatregelen neemt alvorens de foutcode te resetten. Dit moet worden gedaan door een erkend installateur of door uw plaatselijke dealer.

**INFORMATIE**

Zie de onderhouds- en reparatiehandleiding voor:

- De volledige lijst van de storingscodes
- Een meer gedetailleerde gids voor probleemoplossing voor elke storing

**Foutcode op de draadloze afstandsbediening controleren**

- 1 Richt de draadloze afstandsbediening op de unit en houd **CANCEL** ongeveer 5 seconden ingedrukt.

**Resultaat:** knippert in het deel van de temperatuurinstelling.

- 2 Richt de draadloze afstandsbediening op de unit en druk enkele keren op **CANCEL** tot u een doorlopende bieptoon hoort.

**Resultaat:** De code staat nu op het scherm.

**INFORMATIE**

- Een korte bieptoon en 2 opeenvolgende bieptonen geven niet-overeenstemmende codes aan.
- Houd **CANCEL** 5 seconden ingedrukt om de weergave van de code te annuleren. De code verdwijnt ook van het scherm als u NIET binnen 1 minuut op de knop drukt.

**System**

Foutcode	Beschrijving
	Normaal
	Te weinig koelmiddel
	Overspanningsdetectie
	Fout signaaltransmissie (tussen binnenunit en buitenunit)
	Fout combinatie binnen-/buitenunit

**Binnenunit**

<b>Foutcode</b>	<b>Beschrijving</b>
R1	Probleem printplaat binnenunit
R5	Vorstbeveiliging of hogedrukregeling
R6	Probleem ventilatormotor (wisselstroommotor)
T4	Probleem thermistor warmtewisselaar binnenunit
T9	Probleem kamertemperatuurthermistor

**Buitenunit**

<b>Foutcode</b>	<b>Beschrijving</b>
E8	Probleem 4-wegsklep
E1	Probleem printplaat buitenunit
E5	Overbelastingsbeveiliging geactiveerd (compressor overbelast)
E6	Compressorblokkering
E7	Blokkering wisselstroomventilator
E8	Overstroom ingangsvermogen
F3	Temperatuurregeling persleiding
F6	Hogedrukregeling (in koelstand)
H0	Probleem compressorsysteemsensor
H6	Probleem positiesensor
H8	Probleem wisselspanning / stroomsensor
H9	Probleem buitentemperatuurthermistor
J3	Probleem thermistor persleiding
J6	Probleem thermistor warmtewisselaar buitenunit
L3	Storing verhitte elektrische onderdelen
L4	Stijging stralingslameltemperatuur
L5	Momentaanoverstroom inverter (DC)
P4	Probleem thermistor stralingslamel
F8	Storing interne temperatuur compressor

## 9 Als afval verwijderen



### OPMERKING

Probeer het systeem NIET zelf te ontmantelen: het ontmantelen van het systeem en het behandelen van het koelmiddel, van olie en van andere onderdelen MOETEN conform met de geldende wetgeving uitgevoerd worden. De units MOETEN voor hergebruik, recyclage en terugwinning bij een gespecialiseerd behandelingsbedrijf worden behandeld.

## 10 Verklarende woordenlijst

**WTW = warm tapwater**

Warm water gebruikt, in elk type van gebouw, voor huishoudelijke doeleinden.

**LWT = temperatuur uittredend water**

Watertemperatuur aan de wateruitlaat van de unit.

**Dealer**

Verdeler die het product verkoopt.

**Erkende installateur**

Technisch bekwame persoon met een erkenning om het product te installeren.

**Gebruiker**

Persoon die de eigenaar is van het product en/of die het product gebruikt.

**Geldende wetgeving**

Alle geldende internationale, Europese, nationale en plaatselijke richtlijnen, wetten, reglementen en/of voorschriften betreffende een bepaald product of domein.

**Onderhoudsbedrijf**

Bedrijf dat bevoegd is om de vereiste service voor het product uit te voeren of te coördineren.

**Installatiehandleiding**

Handleiding met instructies betreffende het installeren, het configureren en het onderhouden van een bepaald product of een bepaalde toepassing.

**Gebruiksaanwijzing**

Instructiehandleiding voor een bepaald product of een bepaalde toepassing waarin wordt uitgelegd hoe het product of de toepassing moet worden gebruikt.

**Accessoires**

Labels, handleidingen, informatiefiches, apparatuur en uitrustingen die met het product worden meegeleverd en die volgens de instructies in de meegeleverde documentatie geïnstalleerd moeten worden.

**Optionele apparatuur**

Door Daikin gemaakte of goedgekeurde apparatuur en uitrustingen die met het product volgens de instructies in de meegeleverde documentatie gecombineerd mogen worden.

**Ter plaatse te voorzien**

NIET door Daikin gemaakte apparatuur en uitrustingen die met het product volgens de instructies in de meegeleverde documentatie gecombineerd mogen worden.

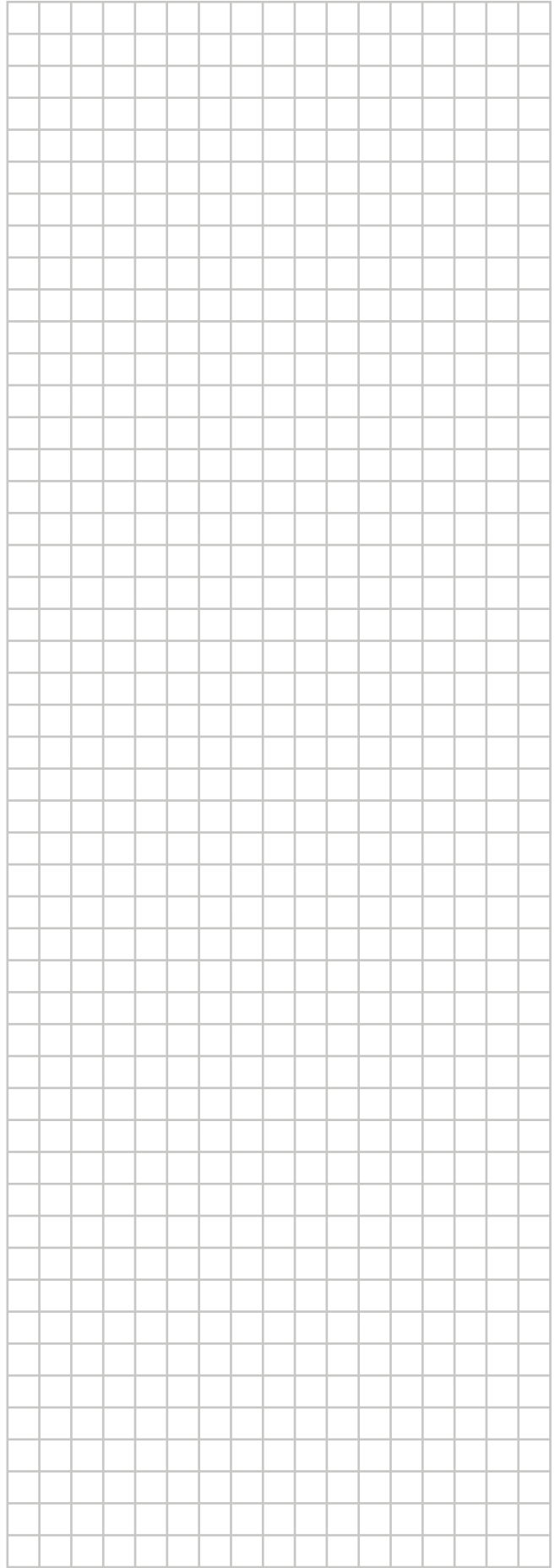
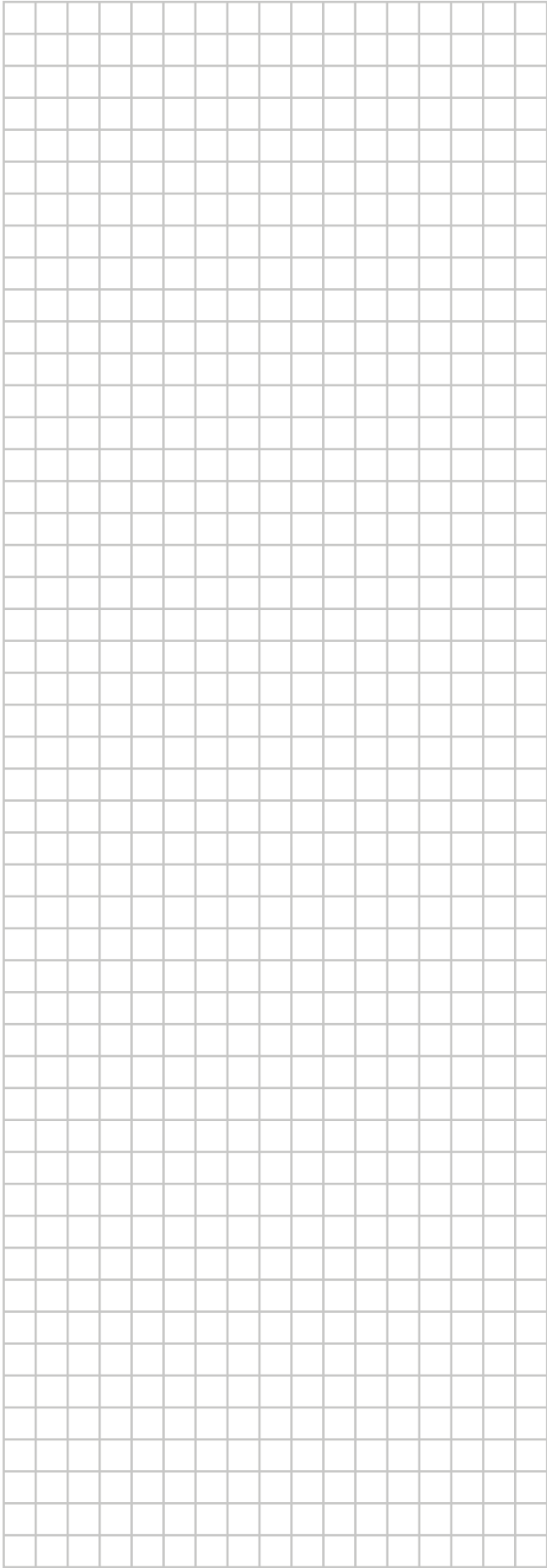

ERC

**DAIKIN ISITMA VE SOĞUTMA SİSTEMLERİ SAN.TİC. A.Ş.**

Gülsuyu Mahallesi, Fevzi Çakmak Caddesi, Burçak Sokak, No:20, 34848 Maltepe  
İSTANBUL / TÜRKİYE  
Tel: 0216 453 27 00  
Faks: 0216 671 06 00  
Çağrı Merkezi: 444 999 0  
Web: www.daikin.com.tr

**DAIKIN EUROPE N.V.**

Zandvoordestraat 300, B-8400 Oostende, Belgium

4D520466-5H 2021.12

Copyright 2021 Daikin