



Guide de référence utilisateur

Climatiseur autonome Daikin



FTXP20N5V1B
FTXP25N5V1B
FTXP35N5V1B

ATXP20N5V1B
ATXP25N5V1B
ATXP35N5V1B

Table des matières

1	A propos de la documentation	4
1.1	À propos du présent document.....	4
1.2	Signification des avertissements et des symboles.....	4
2	Instructions de sécurité de l'utilisateur	6
2.1	Généralités.....	6
2.2	Instructions d'utilisation sûre.....	7
3	A propos du système	11
3.1	Unité intérieure.....	11
3.1.1	Affichage de l'unité intérieure.....	12
3.2	A propos de l'interface utilisateur.....	13
3.2.1	Composants: Régulation à distance sans fil.....	13
3.2.2	Statut: LCD de la régulation à distance sans fil.....	14
3.2.3	Fonctionnement de la régulation à distance sans fil.....	15
4	Avant fonctionnement	16
4.1	Aperçu: Avant fonctionnement.....	16
4.2	Insertion des piles.....	16
4.3	Montage du support de la régulation à distance sans fil.....	16
4.4	Mise sous tension.....	17
5	Fonctionnement	18
5.1	Plage de fonctionnement.....	18
5.2	Quand utiliser quelle fonctionnalité.....	18
5.3	Mode de fonctionnement et point de consigne de température.....	19
5.3.1	Pour démarrer/arrêter le mode de fonctionnement et régler la température.....	20
5.4	Taux de flux d'air.....	20
5.4.1	Réglage du débit d'air.....	21
5.5	Direction flux d'air.....	21
5.5.1	Réglage du sens du flux d'air vertical.....	21
5.5.2	Réglage du sens du flux d'air horizontal.....	22
5.5.3	Utilisation de la direction du flux d'air 3D.....	22
5.6	Débit d'air de confort.....	22
5.6.1	Démarrage/arrêt du mode débit d'air de confort.....	23
5.7	Fonctionnement en mode puissant.....	23
5.7.1	Démarrage/arrêt du mode de puissance.....	23
5.8	Fonctionnement Econo.....	24
5.8.1	Démarrage/arrêt du mode Econo.....	24
5.9	Fonctionnement du temporisateur ARRÊT/MARCHE.....	25
5.9.1	Démarrage/arrêt du mode Minuterie OFF.....	25
5.9.2	Démarrage/arrêt du mode Minuterie ON.....	25
5.9.3	Combinaison de la minuterie OFF et ON.....	26
5.10	Connexion LAN sans fil.....	26
5.10.1	Précautions d'emploi du réseau LAN sans fil.....	26
5.10.2	Pour installer l'application ONECTA.....	27
5.10.3	Réglage de la connexion sans fil.....	27
6	Economie d'énergie et fonctionnement optimal	31
7	Maintenance et entretien	33
7.1	Vue d'ensemble: maintenance et entretien.....	33
7.2	Nettoyage de l'unité intérieure et de la régulation à distance sans fil.....	34
7.3	Nettoyage du panneau avant.....	35
7.4	A propos des filtres à air.....	35
7.5	Pour ouvrir le panneau avant.....	35
7.6	Nettoyage des filtres à air.....	35
7.7	Nettoyage du filtre désodorisant à l'apatite de titane et du filtre à particules d'argent (filtre ion Ag).....	36
7.8	Remplacement du filtre désodorisant à l'apatite de titane et du filtre à particules d'argent (filtre ion Ag).....	37
7.9	Pour fermer le panneau avant.....	37
7.10	Tenez compte des éléments suivants avant une longue période d'inutilisation.....	38
8	Dépannage	39
8.1	Symptômes ne constituant pas des dysfonctionnements du système.....	41
8.1.1	Symptôme: On entend un bruit comme si l'eau coulait.....	41
8.1.2	Symptôme: Un bruit de souffle est entendu.....	41
8.1.3	Symptôme: Un bruit de tic-tac est entendu.....	41

8.1.4	Symptôme: Un sifflement est entendu.....	41
8.1.5	Symptôme: Un déclic pendant le fonctionnement ou le temps d'inactivité est entendu.....	41
8.1.6	Symptôme: On entend un bruit de claquement.....	41
8.1.7	Symptôme: Une fumée blanche sort d'une unité (unité intérieure).....	41
8.1.8	Symptôme: Les unités peuvent dégager une odeur.....	42
8.1.9	Symptôme: Le ventilateur extérieur tourne alors que le climatiseur est à l'arrêt.....	42
8.2	Résolution des problèmes sur la base des codes d'erreur	42
8.3	Dépannage pour la connexion LAN sans fil	43
9	Mise au rebut	45
10	Glossaire	46

1 A propos de la documentation

1.1 À propos du présent document

Merci d'avoir acheté ce produit. Veuillez:

- Conservez la documentation pour pouvoir vous y reporter ultérieurement.

Public visé

Utilisateurs finaux



INFORMATION

Cet appareil est conçu pour être utilisé par des utilisateurs expérimentés ou formés, dans des ateliers, dans l'industrie légère et dans les exploitations agricoles, ou par des non-spécialistes, dans un cadre commercial ou domestique.

Documentation

Le présent document fait partie d'un ensemble. L'ensemble complet comprend les documents suivants:

- **Précautions de sécurité générales:**

- Consignes de sécurité que vous devez lire avant d'utiliser le système
- Format: Papier (dans le carton de l'unité intérieure)

- **Manuel d'utilisation:**

- Guide rapide pour l'utilisation de base
- Format: Papier (dans le carton de l'unité intérieure)

- **Guide de référence utilisateur:**

- Instructions détaillées étape par étape et informations de fond pour une utilisation de base et avancée
- Format: Consultez les fichiers numériques sur <https://www.daikin.eu>. Utilisez la fonction de recherche 🔍 pour trouver votre modèle.

Il est possible que les dernières révisions de la documentation fournie soient disponibles sur le site Web Daikin de votre région ou via votre installateur.

La documentation d'origine est rédigée en anglais. Toutes les autres langues sont des traductions.

1.2 Signification des avertissements et des symboles



DANGER

Indique une situation qui entraîne la mort ou des blessures graves.



DANGER: RISQUE D'ÉLECTROCUTION

Indique une situation qui pourrait entraîner une électrocution.

**DANGER: RISQUE DE BRÛLURE**

Indique une situation qui pourrait entraîner des brûlures (sévères) en raison de températures extrêmement chaudes ou froides.

**DANGER: RISQUE D'EXPLOSION**

Indique une situation qui pourrait entraîner une explosion.

**AVERTISSEMENT**

Indique une situation qui pourrait entraîner la mort ou des blessures graves.

**AVERTISSEMENT: MATÉRIAU INFLAMMABLE****MISE EN GARDE**

Indique une situation qui pourrait entraîner des blessures légères ou modérées.

**REMARQUE**

Indique une situation qui pourrait entraîner des dommages aux équipements ou aux biens.

**INFORMATION**

Indique des conseils utiles ou des informations supplémentaires.

Symboles utilisés sur l'unité:

Symbole	Explications
	Avant l'installation, lisez le manuel d'installation et d'utilisation, ainsi que la feuille d'instructions de câblage.
	Avant d'effectuer des travaux de maintenance et d'entretien, lisez le manuel d'entretien.
	Pour plus d'informations, reportez-vous au guide de référence utilisateur.
	L'unité contient des pièces tournantes. Soyez vigilant lorsque vous effectuez la maintenance de l'unité ou lorsque vous l'inspectez.

Symboles utilisés dans la documentation:

Symbole	Explications
	Indique un titre de figure ou une référence qui s'y reporte. Exemple: "▲ 1-3 titre de figure" signifie "Figure 3 du chapitre 1".
	Indique un titre de tableau ou une référence qui s'y reporte. Exemple: "■ 1-3 titre de tableau" signifie "Tableau 3 du chapitre 1".

2 Instructions de sécurité de l'utilisateur

Respectez toujours les consignes de sécurité et les règlements suivants.

2.1 Généralités



AVERTISSEMENT

Si vous avez des doutes concernant le fonctionnement de l'unité, contactez votre installateur.



AVERTISSEMENT

Cet appareil peut être utilisé par des enfants âgés de 8 ans et plus et des personnes ayant des capacités physiques, sensorielles ou mentales réduites ou un manque d'expérience et de connaissances, s'ils ont reçu un encadrement ou des instructions concernant l'utilisation de l'appareil en toute sécurité et comprennent les risques encourus.

Les enfants NE doivent PAS jouer avec l'appareil.

Les enfants ne doivent NI nettoyer l'appareil NI s'occuper de son entretien sans surveillance.



AVERTISSEMENT

Pour prévenir les chocs électriques ou le feu:

- NE rincez PAS l'unité.
- N'utilisez PAS l'unité avec des mains mouillées.
- Ne placez PAS d'objets contenant de l'eau sur l'appareil.



MISE EN GARDE

- Ne PAS placer d'objets ou d'équipement sur le dessus de l'unité.
- Ne PAS s'asseoir, grimper ou se tenir debout sur l'appareil.

- Les unités disposent du symbole suivant:



Ce symbole signifie que les appareils électriques et électroniques NE peuvent PAS être mélangés à des ordures ménagères non triées. NE tentez PAS de démonter le système: le démontage du système et le traitement du réfrigérant, de l'huile et des autres pièces DOIVENT être assurés par un installateur agréé, conformément à la législation applicable.

Les unités DOIVENT être traitées dans des établissements spécialisés de réutilisation, de recyclage et de remise en état. En vous assurant que cet appareil est éliminé correctement, vous contribuez à éviter les conséquences potentiellement néfastes sur l'environnement et la santé. Pour plus d'informations, contactez votre installateur ou les autorités locales.

- Les piles disposent du symbole suivant:



cela signifie que la batterie NE peut PAS être mélangée avec des déchets ménagers non triés. Si un symbole chimique apparaît sous le symbole, il indique que la pile contient un métal lourd en quantité supérieure à une certaine concentration.

Les symboles chimiques possibles sont: Pb: plomb (>0,004%).

Les batteries usagées DOIVENT être traitées dans des établissements spécialisés pour réutilisation. En vous assurant que les piles usagées sont correctement mises au rebut, vous contribuez à éviter les conséquences potentiellement néfastes sur l'environnement et la santé.

2.2 Instructions d'utilisation sûre



AVERTISSEMENT:
INFLAMMABLE

MATÉRIAU

LÉGÈREMENT

Le réfrigérant à l'intérieur de cette unité est légèrement inflammable.



MISE EN GARDE

NE PAS insérer les doigts, de tiges ou d'autres objets dans l'entrée ou la sortie d'air. Lorsque le ventilateur tourne à haute vitesse, il peut provoquer des blessures.



AVERTISSEMENT

- NE PAS modifier, démonter, retirer, remonter ou réparer l'unité soi-même car un démontage ou une installation incorrects peuvent provoquer une électrocution ou un incendie. Contactez votre revendeur.
- En cas de fuite accidentelle de réfrigérant, assurez-vous qu'il n'y a pas de flammes nues. Le réfrigérant proprement dit est parfaitement sûr, non toxique et modérément inflammable, mais il libèrera des gaz toxiques s'il fuit accidentellement dans un local où de l'air combustible de chauffages à ventilateur, cuisinières au gaz, etc. est présent. Demandez toujours à une personne compétente de confirmer que le point de fuite a été réparé ou corrigé avant de reprendre le fonctionnement.



MISE EN GARDE

Utilisez TOUJOURS le dispositif de régulation à distance sans fil ou une autre interface utilisateur (le cas échéant) pour régler la position des volets et des lamelles. Lorsque les volets et lamelles pivotent et que vous les déplacez de force à la main, le mécanisme risque de se casser.



MISE EN GARDE

N'exposez JAMAIS les petits enfants, les plantes ou les animaux directement au flux d'air.



AVERTISSEMENT

Ne placez PAS une bombe inflammable près du climatiseur et n'utilisez pas de sprays près de l'unité. Cela risque de provoquer un incendie.



MISE EN GARDE

N'actionnez PAS le système lors de l'utilisation d'un insecticide à fumigation. Les produits chimiques pourraient s'accumuler dans l'unité et mettre en danger la santé de ceux qui sont hypersensibles aux produits chimiques.

**AVERTISSEMENT**

- Le réfrigérant à l'intérieur de cette unité est légèrement inflammable, mais ne fuit PAS normalement. Si du réfrigérant fuit dans la pièce et entre en contact avec la flamme d'un brûleur, d'un chauffage ou d'une cuisinière, il y a un risque d'incendie ou de formation de gaz nocifs.
- Eteignez tout dispositif de chauffage à combustible, ventilez la pièce et contactez le revendeur de l'unité.
- N'utilisez PAS l'unité tant qu'une personne compétente n'a pas confirmé que la fuite de réfrigérant est colmatée.

**AVERTISSEMENT**

- Ne percez et ne brûlez PAS des pièces du cycle de réfrigérant.
- N'utilisez PAS de produit de nettoyage ou de moyens d'accélérer le processus de dégivrage autres que ceux recommandés par le fabricant.
- Sachez que le réfrigérant à l'intérieur du système est sans odeur.

**AVERTISSEMENT**

Pour éviter des dommages mécaniques, l'appareil sera stocké dans une pièce bien ventilée sans sources d'allumage fonctionnant en permanence (par ex.: flammes nues, un appareil fonctionnant au gaz ou un chauffage électrique). Les dimensions de la pièce doivent être conformes à celles spécifiées dans les Précautions générales de sécurité.

**DANGER: RISQUE D'ÉLECTROCUTION**

Pour nettoyer le climatiseur ou le filtre à air, veillez à interrompre le fonctionnement et à COUPER les alimentations électriques. Sinon, il y a un risque de choc électrique et de blessure.

**MISE EN GARDE**

Après une longue utilisation, vérifiez le support de l'unité et les fixations pour voir s'ils ne sont pas endommagés. En cas de détérioration, l'unité peut tomber et de présenter un risque de blessure.



AVERTISSEMENT

Faites attention aux échelles lorsque vous travaillez en hauteur.



AVERTISSEMENT

Des détergents ou des procédures de nettoyage inappropriés peuvent endommager les composants en plastique ou provoquer des fuites d'eau. Les éclaboussures de détergent sur les composants électriques, tels que les moteurs, peuvent provoquer une panne, de la fumée ou une étincelle.



DANGER: RISQUE D'ÉLECTROCUTION

Avant le nettoyage, veillez à arrêter l'opération, coupez le disjoncteur ou tirez le câble d'alimentation. Sinon, il y a un risque de choc électrique et de blessure.



AVERTISSEMENT

Désactivez le fonctionnement et COUPEZ l'alimentation si quelque chose d'inhabituel se produit (odeurs de brûlé, etc.).

Si l'unité continue de tourner dans ces circonstances, il y a un risque de cassure, d'électrocution ou d'incendie. Contactez votre revendeur.

3 A propos du système



AVERTISSEMENT: MATÉRIAU INFLAMMABLE

Le réfrigérant à l'intérieure de cette unité est moyennement inflammable.



REMARQUE

N'utilisez PAS le système à d'autres fins. Afin d'éviter toute détérioration de la qualité, n'utilisez PAS l'unité pour refroidir des instruments de précision, de l'alimentation, des plantes, des animaux ou des œuvres d'art.

3.1 Unité intérieure



MISE EN GARDE

NE PAS insérer les doigts, de tiges ou d'autres objets dans l'entrée ou la sortie d'air. Lorsque le ventilateur tourne à haute vitesse, il peut provoquer des blessures.



INFORMATION

Le niveau de pression sonore est inférieur à 70 dBA.



AVERTISSEMENT

- NE PAS modifier, démonter, retirer, remonter ou réparer l'unité soi-même car un démontage ou une installation incorrects peuvent provoquer une électrocution ou un incendie. Contactez votre revendeur.
- En cas de fuite accidentelle de réfrigérant, assurez-vous qu'il n'y a pas de flammes nues. Le réfrigérant proprement dit est parfaitement sûr, non toxique et modérément inflammable, mais il libèrera des gaz toxiques s'il fuit accidentellement dans un local où de l'air combustible de chauffages à ventilateur, cuisinières au gaz, etc. est présent. Demandez toujours à une personne compétente de confirmer que le point de fuite a été réparé ou corrigé avant de reprendre le fonctionnement.



INFORMATION

Les figures suivantes ne sont que des exemples et peuvent NE PAS correspondre totalement à la configuration de votre système.

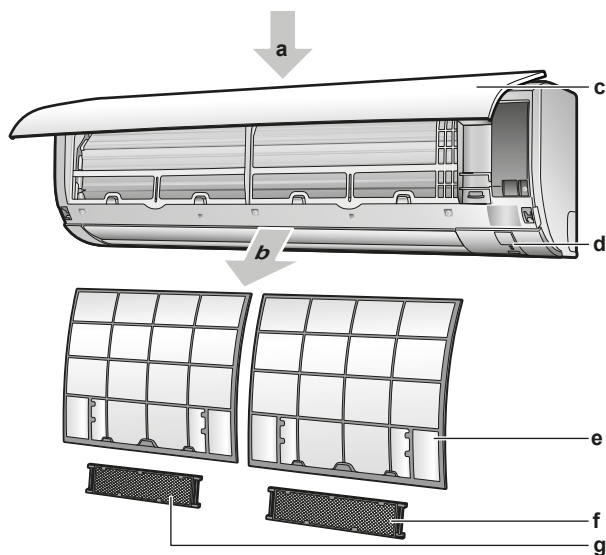

- a** Entrée d'air
- b** Sortie d'air
- c** Panneau avant
- d** Affichage de l'unité intérieure
- e** Filtre à air
- f** Filtre désodorisant à l'apatite de titane
- g** Filtre à particules d'argent

3.1.1 Affichage de l'unité intérieure

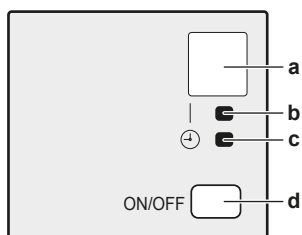

- a** Récepteur de signal
- b** Voyant de fonctionnement
- c** Voyant de la minuterie
- d** Bouton ON/OFF

Touche MARCHE/ARRÊT

Si l'interface utilisateur est manquante, vous pouvez utiliser la touche ON/OFF de l'unité intérieure pour démarrer/arrêter le fonctionnement. Lorsque l'unité est lancée à l'aide de ce bouton, les réglages suivants sont utilisés :

- Mode automatique = Automatique
- Réglage de température = 25°C
- Débit d'air = Automatique

3.2 A propos de l'interface utilisateur

Régulation à distance sans fil



INFORMATION

L'unité intérieure est livrée avec une régulation à distance sans fil comme interface utilisateur. Ce manuel décrit uniquement le fonctionnement avec cette interface utilisateur. Si une autre interface utilisateur est connectée, reportez-vous au manuel d'utilisation de l'interface utilisateur connectée.

- **Lumière directe du soleil.** N'exposez PAS la régulation à distance sans fil aux rayons directs du soleil.
- **Poussière.** La poussière sur l'émetteur ou le récepteur diminuera la sensibilité. Essayez la poussière avec un chiffon doux.
- **Lampes fluorescentes.** La communication de signal peut être désactivée si des lampes fluorescentes se trouvent dans la pièce. Dans ce cas, contactez votre installateur.
- **Autres appareils.** Si les signaux de la régulation à distance sans fil font fonctionner d'autres appareils, déplacez-les ou contactez votre installateur.
- **Rideaux.** Assurez-vous que les rideaux ou autres objets ne bloquent PAS le signal entre l'unité et la régulation à distance sans fil.



REMARQUE

- Ne laissez PAS tomber la régulation à distance sans fil.
- Ne laissez PAS la régulation à distance sans fil être mouillée.

3.2.1 Composants: Régulation à distance sans fil

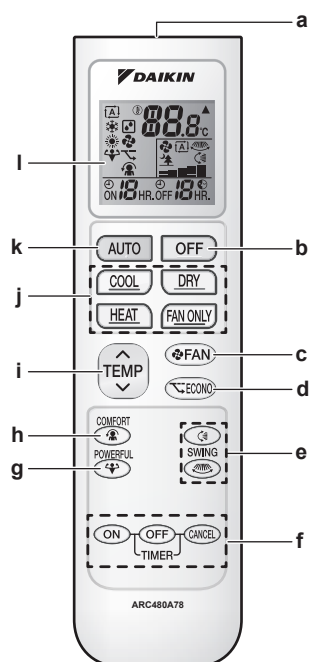

- a Récepteur de signal
- b Bouton OFF
- c Bouton de réglage du ventilateur
- d Bouton de fonctionnement Econo
- e Boutons de rotation
- f Boutons de réglage de la minuterie (ON, OFF, annulation)
- g Bouton de fonctionnement Powerful

- h** Bouton de fonctionnement Comfort
- i** Bouton de réglage de température
- j** Boutons de mode de fonctionnement
- k** Bouton de mode de fonctionnement automatique
- l** Ecran LCD

3.2.2 Statut: LCD de la régulation à distance sans fil



Icône	Description
	Mode automatique = Automatique
	Mode de fonctionnement = Séchage
	Mode de fonctionnement = Chauffage
	Mode de fonctionnement = Rafraîchissement
	Mode de fonctionnement = Ventilateur uniquement
	Le fonctionnement de puissance est actif
	Le fonctionnement Econo est actif
	L'unité intérieure reçoit un signal de la régulation à distance sans fil
	Réglage de la température actuelle
	Débit d'air = Automatique
	Débit d'air = Unité intérieure discrète
	Débit d'air = Haut
	Débit d'air = Moyennement haut
	Débit d'air = Moyen
	Débit d'air = Moyennement bas
	Débit d'air = Bas
	Le fonctionnement Comfort est actif
	L'oscillation verticale automatique est active
	L'oscillation horizontale automatique est active
	Programmateur ON actif

Icône	Description
⊕OFF	Programmeur OFF actif

3.2.3 Fonctionnement de la régulation à distance sans fil

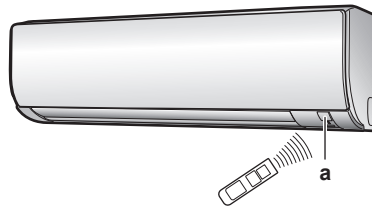

a Récepteur de signaux infrarouges

- 1 Orientez l'émetteur de signal vers le récepteur des signaux infrarouges de l'unité intérieure (distance maximale de communication de 7 m).

Résultat: Lorsque l'unité intérieure reçoit un signal de la régulation à distance sans fil, vous entendez un son:

Son	Description
Bip-bip	L'opération démarre.
Bip	Modifications des réglages.
Long bip	L'opération s'arrête.

4 Avant fonctionnement

4.1 Aperçu: Avant fonctionnement

Ce chapitre décrit ce que vous devez faire avant d'utiliser l'unité.

Ordre de montage habituel

Avant l'opération se composent généralement des étapes suivantes:

- Insertion des piles dans la régulation à distance sans fil.
- Fixation de la régulation à distance sans fil au mur.
- Mise en marche de l'alimentation électrique.

4.2 Insertion des piles

Les piles dureront environ 1 an.

- 1 Retirez le couvercle arrière.
- 2 Insérez les deux piles en même temps.
- 3 Remontez le couvercle.

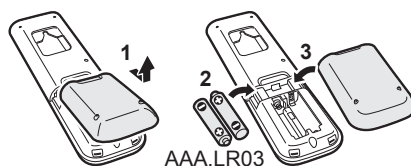

4.3 Montage du support de la régulation à distance sans fil

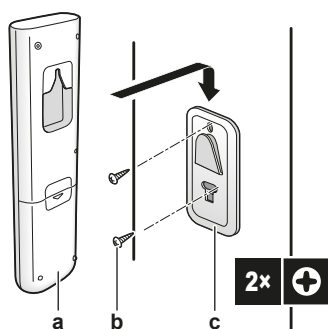

- a Régulation à distance sans fil
- b Vis (non fournies)
- c Support de la régulation à distance sans fil

- 1 Choisissez un endroit où les signaux atteignent l'appareil.
- 2 Fixez le support avec des vis au mur ou à un endroit similaire.
- 3 Accrochez le dispositif de régulation à distance sans fil sur le support.

4.4 Mise sous tension

1 Allumez le disjoncteur.

Résultat: Le volet de l'unité intérieure s'ouvrira et se fermera pour régler la position de référence.

5 Fonctionnement

5.1 Plage de fonctionnement

Utilisez le système dans les plages suivantes de température et d'humidité pour garantir un fonctionnement sûr et efficace.





Mode de fonctionnement	Plage de fonctionnement
Refroidissement ^{(a)(b)}	<ul style="list-style-type: none"> Température extérieure: -10~48°C BS Température intérieure: 18~32°C BS Humidité intérieure: ≤80%
Chauffage ^(a)	<ul style="list-style-type: none"> Température extérieure: -15~24°C BS Température intérieure: 10~30°C BS
Dessiccation ^(a)	<ul style="list-style-type: none"> Température extérieure: -10~48°C BS Température intérieure: 18~32°C BS Humidité intérieure: ≤80%





^(a) Un dispositif de sécurité peut arrêter le fonctionnement du système si l'unité fonctionne en dehors de sa plage de fonctionnement.

^(b) De la condensation et des gouttes d'eau peuvent se produire si l'unité fonctionne en dehors de sa plage de fonctionnement.

5.2 Quand utiliser quelle fonctionnalité

Vous pouvez utiliser le tableau suivant pour déterminer les caractéristiques à utiliser:

Fonction	Tâches
Caractéristiques de base	
 Modes de fonctionnement et température	Pour démarrer/arrêter le système et régler la température: <ul style="list-style-type: none"> Chauffer ou refroidir une pièce. Souffler de l'air dans une pièce sans chauffage ni refroidissement. Diminuer l'humidité dans une pièce. En mode Automatique, sélectionnez automatiquement une température et un mode de fonctionnement appropriés.
 +  Direction du flux d'air	Pour régler le sens du flux d'air (position fixe ou pivotante).
 Taux de flux d'air	Pour régler la quantité d'air soufflé dans la pièce. Pour fonctionner plus silencieusement.
Caractéristiques avancées	





Fonction	Tâches
 Econo	Pour utiliser le système lorsque vous employez également d'autres appareils électriques. Économie d'énergie.
 Confort	Pour fournir un flux d'air confortable qui n'entre PAS en contact direct avec les personnes.
 Puissant	Pour refroidir ou réchauffer rapidement la pièce.
 Minuterie ON +  OFF	Pour allumer ou éteindre automatiquement le système.

5.3 Mode de fonctionnement et point de consigne de température

Quand. Ajustez le mode de fonctionnement du système et réglez la température quand vous souhaitez:

- Chauffer ou refroidir une pièce
- Souffler de l'air dans une pièce sans chauffage ni refroidissement
- Diminuer l'humidité dans une pièce

Quoi. Le système fonctionne différemment selon la sélection de l'utilisateur.

Réglage	Description
 Automatique	Le système refroidit ou réchauffe une pièce jusqu'au point de consigne de température. Il commute automatiquement entre refroidissement et chauffage si nécessaire.
 Séchage	Le système diminue l'humidité dans une pièce.
 Chauffage	Le système chauffe une pièce jusqu'au point de consigne de température.
 Rafraîchissement	Le système refroidit une pièce jusqu'au point de consigne de température.
 Ventilateur	Le système ne contrôle que le débit d'air (débit et direction du flux d'air). Le système ne contrôle PAS la température.

Info supplémentaire:

- **Température extérieure.** L'effet de refroidissement ou de chauffage du système diminue lorsque la température extérieure est trop élevée ou trop basse.
- **Dégivrage.** Pendant le chauffage, du gel peut se produire sur l'unité extérieure et réduire la puissance de chauffage. Dans ce cas, le système passe automatiquement en mode de dégivrage pour enlever le givre. Pendant le dégivrage, l'air chaud n'est PAS soufflé de l'unité intérieure.

5.3.1 Pour démarrer/arrêter le mode de fonctionnement et régler la température



- : Mode automatique = Automatique
- : Mode de fonctionnement = Séchage
- : Mode de fonctionnement = Chauffage
- : Mode de fonctionnement = Rafraîchissement
- : Mode de fonctionnement = Ventilateur uniquement

88°C: Affiche la température réglée.

1 Démarrez le mode en appuyant sur les boutons suivants.

Mode	Appuyez sur les boutons	Résultat
Fonctionnement en mode automatique		 Le voyant de fonctionnement s'allume.
Mode Refroidissement		
Fonctionnement dessiccation		
Mode Chauffage		
Ventilateur uniquement		

2 Appuyez sur ou sur le bouton une ou plusieurs fois pour régler la température. Vous NE POUVEZ PAS régler la température en mode séchage ou en mode ventilateur seulement.

Mode Refroidissement	Mode Chauffage	Fonctionnement en mode automatique	Dessiccation ou ventilateur uniquement
18~32°C	10~30°C	18~30°C	—

3 Appuyez sur pour arrêter le fonctionnement.

Résultat: Le voyant de fonctionnement s'éteint.

5.4 Taux de flux d'air

1 Appuyez sur pour choisir:

	5 niveaux de débit d'air, de "■" à "■"
	Mode du taux de débit d'air automatique
	Mode discret de l'unité intérieure. Lorsque le débit d'air est réglé sur "■", le bruit de l'unité sera réduit.



INFORMATION

- Si l'unité atteint le point de consigne de température en mode refroidissement ou chauffage, le ventilateur s'arrête de fonctionner.
- Lorsque vous utilisez le mode Dessiccation, vous NE pouvez PAS ajuster le débit d'air.

5.4.1 Réglage du débit d'air



- 1 Appuyez sur  pour changer le réglage du débit d'air dans l'ordre suivant:



5.5 Direction flux d'air

Quand. Ajustez le sens du flux d'air comme désiré.

Quoi. Le système oriente le débit d'air différemment en fonction de la sélection de l'utilisateur (position fixe ou pivotante). Il le fait en déplaçant des lames horizontales (volets) ou verticales (lamelles).

Réglage	Direction du flux d'air
 Pivotement automatique vertical	Se déplace vers le haut et le bas.
 Pivotement automatique horizontal	Bouge d'un côté à l'autre.
 Direction du flux d'air 3D	Se déplace alternativement vers le haut et vers le bas et d'un côté à l'autre
[—]	Reste dans une position fixe.

La portée mobile du volet varie selon le mode de fonctionnement. Le volet s'arrête à la position supérieure lorsque le débit d'air passe en position basse pendant la montée et la descente.

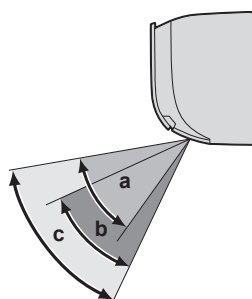

- a Plage du volet en mode refroidissement ou dessiccation
- b Plage du volet en mode chauffage
- c Plage du volet en mode ventilateur uniquement

**MISE EN GARDE**

- Utilisez TOUJOURS une interface utilisateur (par ex. régulation à distance sans fil) pour ajuster l'angle du volet. Lorsque le volet pivote et que vous le déplacez de force à la main, le mécanisme risque de se casser.
- Faites attention lors du réglage des grilles d'aération. A l'intérieur de la sortie d'air, un ventilateur tourne à grande vitesse.

5.5.1 Réglage du sens du flux d'air vertical

- 1 Appuyez sur .

Résultat:  apparaît sur l'écran LCD. Les volets (aubes horizontales) commenceront à pivoter.

- 2 Pour utiliser la position fixe, appuyez sur  lorsque les volets atteignent la position souhaitée.

Résultat:  disparaît de l'écran LCD. Les volets s'arrêteront de bouger.

5.5.2 Réglage du sens du flux d'air horizontal

- 1 Appuyez sur .

Résultat:  apparaît sur l'écran LCD. Les lamelles (aubes verticales) commenceront à pivoter.

- 2 Pour utiliser la position fixe, appuyez sur  lorsque les lamelles atteindront la position souhaitée.

Résultat:  disparaît de l'écran LCD. Les lamelles s'arrêteront de bouger.







INFORMATION



Lorsque l'unité est installée dans un coin d'une pièce, la direction des grilles d'aération doit s'éloigner du mur. L'efficacité diminuera si un mur bloque l'air.

5.5.3 Utilisation de la direction du flux d'air 3D

- 1 Appuyez sur  et .

Résultat:  et  apparaissent sur l'écran LCD. Les volets (aubes horizontales) et les lamelles (aubes verticales) commenceront à pivoter.

- 2 Pour utiliser la position fixe, appuyez sur  et  lorsque les volets et les lamelles atteindront la position souhaitée.

Résultat:  et  disparaissent de l'écran LCD. Les volets et les lamelles s'arrêteront de bouger.

5.6 Débit d'air de confort

Cette fonction peut être utilisée en mode **chauffage** ou **refroidissement**. Elle procurera un vent confortable qui n'entrera PAS en contact direct avec les gens. Le système règle automatiquement la position de débit d'air fixe vers le haut en mode refroidissement et vers le bas en mode chauffage.

Mode refroidissement

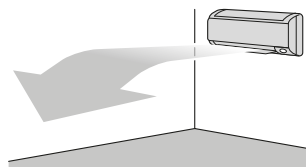

Mode chauffage

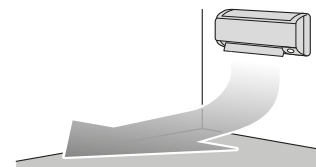

INFORMATION

Les flux d'air puissant et confortable NE PEUVENT PAS être utilisés en même temps. La dernière fonction sélectionnée est prioritaire. Si l'oscillation automatique verticale est sélectionnée, le fonctionnement du flux d'air Confort sera annulé.

5.6.1 Démarrage/arrêt du mode débit d'air de confort

- 1 Appuyez sur  pour démarrer.

Résultat: La position du volet changera,  s'affichera sur l'écran LCD et le taux de débit d'air sera réglé automatiquement.

Mode	Position du volet ...
Refroidissement/dessiccation	Haut
Chauffage	Bas

Remarque: Le fonctionnement confort n'est PAS disponible en mode Ventilateur uniquement.

- 2 Appuyez sur  pour arrêter.

Résultat: Le volet retournera dans la position d'avant le mode de débit d'air confort;  disparaît de l'écran LCD.

5.7 Fonctionnement en mode puissant

Cette opération maximise rapidement l'effet de refroidissement/chauffage dans n'importe quel mode de fonctionnement. Vous pouvez obtenir la capacité maximale.

Mode	Taux de flux d'air
Refroidissement/Chauffage	<ul style="list-style-type: none"> ▪ Pour maximiser l'effet de refroidissement/chauffage, la capacité de l'unité extérieure est augmentée. ▪ Le débit d'air est réglé au maximum. ▪ Les réglages de température et de débit d'air NE PEUVENT PAS être modifiés.
Dessiccation	<ul style="list-style-type: none"> ▪ Le réglage de la température est abaissé de 2,5°C. ▪ Le débit d'air est légèrement augmenté.
Uniquement ventilateur	Le débit d'air est réglé au maximum.

**INFORMATION**

Le mode puissant NE PEUT PAS être utilisé en combinaison avec le fonctionnement Econo et le débit d'air de confort. La dernière fonction sélectionnée est prioritaire.

Un fonctionnement puissant n'augmentera PAS la capacité de l'unité s'il fonctionne déjà à sa capacité maximale.



5.7.1 Démarrage/arrêt du mode de puissance

- 1 Appuyez sur  pour démarrer.

Résultat:  s'affiche sur l'écran LCD. Un mode de puissance dure 20 minutes; après quoi, l'opération revient au mode réglé précédemment.

2 Appuyez sur  pour arrêter.

Résultat:  disparaît de l'écran LCD.

Remarque: Le mode Puissant ne peut être réglé que lorsque l'unité est en marche. Si vous appuyez sur  ou si vous changez le mode de fonctionnement, le fonctionnement sera annulé;  disparaîtra de l'écran LCD.

5.8 Fonctionnement Econo

Il s'agit d'une fonction qui permet un fonctionnement efficace en limitant la consommation d'énergie maximale. Cette fonction est utile dans les cas où il faut veiller à ce qu'un disjoncteur ne se déclenche pas lorsque le produit fonctionne en même temps que d'autres appareils.



INFORMATION

- Les modes puissant et Econo NE peuvent PAS être utilisés en même temps. La dernière fonction sélectionnée est prioritaire.
- Le fonctionnement Econo réduit la consommation électrique de l'unité extérieure en limitant la vitesse de rotation du compresseur. Si la consommation d'énergie est déjà faible, le mode Econo ne réduira PAS davantage la consommation d'énergie.

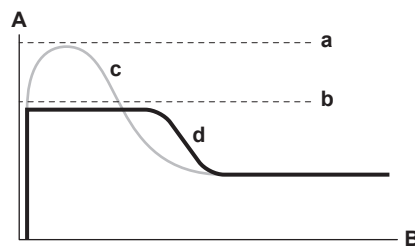

- A Courant de fonctionnement et consommation d'énergie
- B Durée
- a Maximum en fonctionnement normal
- b Maximum en fonctionnement Econo
- c Fonctionnement normal
- d Fonctionnement Econo

- Le schéma est fourni à titre indicatif.
- Le courant de fonctionnement maximal et la consommation d'énergie maximale du climatiseur en fonctionnement Econo varient avec l'unité extérieure connectée.

5.8.1 Démarrage/arrêt du mode Econo

1 Appuyez sur  pour démarrer.

Résultat:  s'affiche sur l'écran LCD.

2 Appuyez sur  pour arrêter.

Résultat:  disparaît de l'écran LCD.

5.9 Fonctionnement du temporisateur ARRÊT/MARCHE

Les fonctions de minuterie sont utiles pour allumer et éteindre automatiquement le climatiseur la nuit ou le matin. Vous pouvez également utiliser les minuteries OFF et ON en combinaison.



INFORMATION

Programmez de nouveau la minuterie au cas où:

- Un disjoncteur a éteint l'unité.
- Il y a eu une panne de courant.
- Après le remplacement des piles dans la régulation à distance sans fil.

5.9.1 Démarrage/arrêt du mode Minuterie OFF



INFORMATION

Lorsque vous réglez la minuterie ON/OFF, le réglage de l'heure est mémorisé. La mémoire sera réinitialisée lors du remplacement des piles de la régulation à distance sans fil.

Mode de réglage de nuit

Lorsque la minuterie d'arrêt est réglée, le climatiseur ajuste automatiquement le réglage de la température (0,5°C en plus en refroidissement, 2,0°C en moins en chauffage) afin d'éviter un refroidissement/réchauffement excessif et d'assurer une température propice au sommeil.

Utilisez cette fonction si l'unité fonctionne et que vous souhaitez arrêter le fonctionnement après un certain temps.

- 1 Appuyez sur **OFF**.

Résultat: [⊕] **OFF 1HR.** s'affiche sur l'écran LCD et le témoin de minuterie s'allume.

- 2 Appuyez de nouveau sur **OFF** si vous souhaitez modifier le réglage de l'heure.



INFORMATION

Chaque fois que **OFF** est enfoncé, le temps avance d'une heure. La minuterie peut être programmée entre 1 et 12 heures.

Exemple: Si [⊕] **OFF 5HR.** est réglé lorsque l'unité fonctionne, le fonctionnement s'arrêtera au bout de 5 heures.

- 3 Pour annuler le réglage, appuyez sur **CANCEL**.

Résultat: [⊕] **OFF** et le réglage de l'heure disparaissent de l'écran LCD et la lampe de la minuterie s'éteint.

5.9.2 Démarrage/arrêt du mode Minuterie ON

Utilisez cette fonction si l'unité NE fonctionne PAS et que vous souhaitez démarrer le fonctionnement après un certain temps.

- 1 Appuyez sur **ON**.

Résultat: [⊕] **ON 1HR.** s'affiche sur l'écran LCD et le témoin de minuterie s'allume.

- 2 Appuyez de nouveau sur **ON** si vous souhaitez modifier le réglage de l'heure.

**INFORMATION**

Chaque fois que **ON** est enfoncé, le temps avance d'une heure. La minuterie peut être programmée entre 1 et 12 heures.

Exemple: Si **ON 2 HR.** est réglé lorsque l'unité NE fonctionne PAS, le fonctionnement démarrera au bout de 2 heures.

3 Pour annuler le réglage, appuyez sur **CANCEL**.

Résultat: **ON** et le réglage de l'heure disparaissent de l'écran LCD et la lampe de la minuterie s'éteint.

5.9.3 Combinaison de la minuterie OFF et ON

1 Pour régler les minuteries, voir "5.9.1 Démarrage/arrêt du mode Minuterie OFF" [▶ 25] et "5.9.2 Démarrage/arrêt du mode Minuterie ON" [▶ 25].

Résultat: **OFF** et **ON** s'affichent sur l'écran LCD.

2 Exemple de ce qui est affiché sur l'écran LCD si vous combinez les 2 minuteries:



3 Pour régler les minuteries, voir "5.9.1 Démarrage/arrêt du mode Minuterie OFF" [▶ 25] et "5.9.2 Démarrage/arrêt du mode Minuterie ON" [▶ 25].

Résultat: **OFF** et **ON** s'affichent sur l'écran LCD.

Exemple:

4 Si  est réglé lorsque l'unité fonctionne.

Résultat: Le fonctionnement **s'arrête** dans 1 heure, puis **démarre** 7 heures plus tard.

5 Si  est réglé lorsque l'unité ne fonctionne PAS.

Résultat: Le fonctionnement **démarre** dans 2 heures, puis **s'arrête** 3 heures plus tard.

5.10 Connexion LAN sans fil

Le client est responsable de fournir:

- smartphone ou tablette avec la version minimale supportée d'Android ou iOS, spécifiée sur app.daikineurope.com.
- Ligne Internet et dispositif de communication tel que modem, routeur, etc.
- Point d'accès LAN sans fil
- Appli ONECTA gratuite installée

5.10.1 Précautions d'emploi du réseau LAN sans fil

NE PAS utiliser à proximité de:

- **Matériel médical.** Par ex., de personnes qui utilisent des stimulateurs ou des défibrillateurs cardiaques. Ce produit risque de provoquer des interférences électromagnétiques.

- **Équipement d'auto-contrôle.** Par ex., portes automatiques ou dispositif d'alarme incendie. Ce produit peut provoquer un comportement défectueux de l'équipement.
- **Four à microondes.** Cela peut perturber les communications du LAN sans fil.

5.10.2 Pour installer l'application ONECTA

- 1 Allez sur Google Play (pour les appareils Android) ou l'App Store (pour les appareils iOS) et cherchez "ONECTA".
- 2 Suivez les instructions à l'écran pour installer l'appli ONECTA.

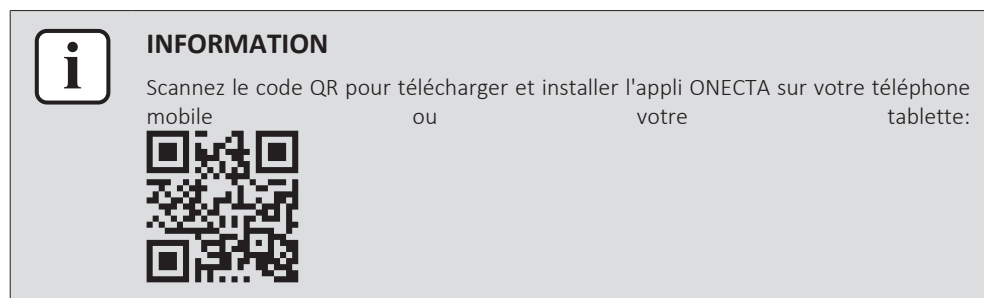

5.10.3 Réglage de la connexion sans fil

Il y a deux options possibles pour connecter l'adaptateur sans fil à votre appareil intelligent.

- **Connectez directement le réseau LAN sans fil à votre appareil intelligent.**
- **Connectez le réseau LAN sans fil à votre réseau domestique.** Le réseau LAN sans fil communiquera avec votre appareil intelligent dans votre réseau domestique à l'aide d'un modem, un routeur ou un appareil similaire.

Pour plus d'informations et la FAQ, reportez-vous à app.daikineurope.com.

- 1 Arrêtez le fonctionnement avant de régler la connexion sans fil.
- 2 Utilisez la régulation à distance sans fil pour choisir le menu de réglage LAN sans fil.

Note: Pendant le réglage, orientez toujours la régulation à distance sans fil vers le récepteur de signaux infrarouges de l'unité.

Menu	Description
<i>i</i>	Contrôle du statut de la connexion
<i>2</i>	Réglage de la connexion WPS
<i>R</i>	Réinitialiser à la valeur d'usine
<i>oFF</i>	Réseau LAN sans fil

Confirmation du statut de connexion du réseau LAN sans fil

- 1 Dans le menu de l'écran d'accueil, maintenez la touche  enfoncée pendant au moins 5 secondes lorsque l'unité ne fonctionne pas.

Résultat: Le SP (menu de réglage de connexion sans fil) apparaît. *i* clignote.

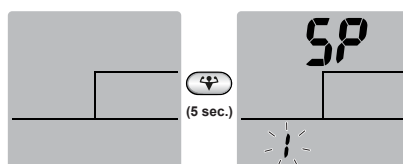

2 Appuyez sur  pour confirmer la sélection.

Résultat:  clignote.

3 Vérifiez les LED de fonctionnement et de minuterie sur l'écran de l'unité intérieure.

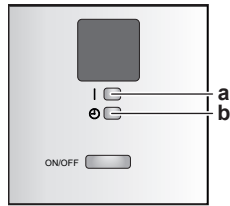

a LED de fonctionnement
b LED de minuterie

Si la LED de fonctionnement...	...et la LED de minuterie...	...alors le LAN sans fil...
clignote	clignote	non connecté
est éteint	clignote à 0,5 seconde d'intervalle	en fonctionnement et prêt à se connecter au réseau domestique via le bouton WPS du routeur.
est éteint	clignote à 1 seconde d'intervalle	<ul style="list-style-type: none"> Connecté au réseau domestique via SSID + KEY. ou <ul style="list-style-type: none"> en fonctionnement et prêt à se connecter au réseau domestique via le bouton WPS du routeur.

4 Appuyez sur  pour quitter le menu.

Résultat: L'affichage reviendra à l'écran par défaut.

Connexion du réseau LAN sans fil à votre réseau domestique

Il est possible de connecter l'adaptateur sans fil à votre réseau domestique en utilisant:

- Bouton WPS (Wi-Fi Protected Setup) sur le routeur (le cas échéant),
- Le SSID (Service Set Identifier) et le KEY (mot de passe) - situé sur l'unité.

Branchement à l'aide du bouton WPS

1 Dans le menu de l'écran d'accueil, maintenez la touche  enfoncée pendant au moins 5 secondes lorsque l'unité ne fonctionne pas.

Résultat: Le menu SP  apparaît.  clignote.

2 Passez au menu SP  en appuyant une fois sur ou plusieurs fois sur .

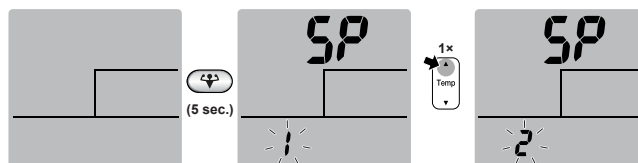

3 Appuyez sur  pour confirmer la sélection.

Résultat:  clignote. La LED de la minuterie clignote par intervalles de 0,5 s et la LED de fonctionnement est éteinte.

- 4 Appuyez sur le bouton WPS de votre appareil de communication (par ex. routeur) dans la minute environ. Reportez-vous au manuel de votre appareil de communication.

Résultat: Si la connexion à votre appareil de communication réussit, la LED de la minuterie clignote par intervalles de 1,0 s et la LED de fonctionnement est éteinte.



INFORMATION

Si la connexion avec votre routeur n'est pas possible, essayez la procédure Branchement du numéro SSID et KEY.

- 5 Appuyez sur **CANCEL** pour quitter le menu.

Résultat: L'affichage reviendra à l'écran par défaut.

Réinitialisation par défaut du réglage de connexion

Réinitialisez le réglage de connexion au cas où vous voulez:

- débranchez le réseau LAN sans fil et l'appareil de communication (par ex. le routeur) ou l'appareil intelligent,
- répétez le réglage si la connexion a échoué.

- 1 Dans le menu de l'écran d'accueil, maintenez la touche  enfoncée pendant au moins 5 secondes lorsque l'unité ne fonctionne pas.

Résultat: Le menu SP **I** apparaît. **I** clignote.

- 2 Passez au menu SP **R** en appuyant deux fois sur  ou plusieurs fois sur .

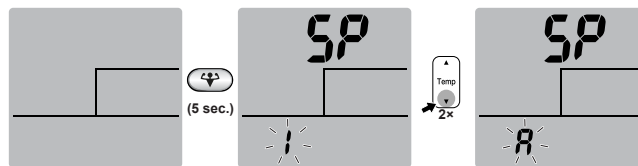

- 3 Maintenez  enfoncé pendant 2 secondes pour confirmer la sélection.

Résultat: **R** clignote. Les LED de fonctionnement et de minuterie clignotent simultanément par intervalles de 1 s. Le réglage est remis aux valeurs par défaut.

- 4 Appuyez sur **CANCEL** pour quitter le menu.

Résultat: L'affichage reviendra à l'écran par défaut.

Mise hors tension de la connexion LAN sans fil

Si vous voulez désactiver la fonction de connexion sans fil:

- 1 Dans le menu de l'écran d'accueil, appuyez sur  pendant au moins 5 secondes lorsque l'unité ne fonctionne pas.

Résultat: Le menu SP **I** apparaît. **I** clignote.

- 2 Passez au menu SP **oFF** en appuyant une fois sur  ou plusieurs fois sur .

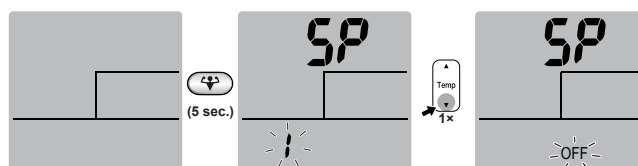

- 3 Maintenez  enfoncé pendant 2 secondes pour confirmer la sélection.

Résultat: **oFF** clignote. Les LED de fonctionnement et de minuterie clignotent alternativement par intervalles de 1 s. La communication est désactivée.

4 Appuyez sur  pour quitter le menu.

Résultat: L'affichage reviendra à l'écran par défaut.

6 Economie d'énergie et fonctionnement optimal



INFORMATION

- Même si l'unité est ÉTEINTE, elle consomme de l'électricité
- Lorsque l'unité est remise sous tension après une coupure de courant, le mode précédemment sélectionné reprend.



MISE EN GARDE

N'exposez JAMAIS les petits enfants, les plantes ou les animaux directement au flux d'air.



REMARQUE

NE placez PAS d'objets sous l'unité intérieure et/ou extérieure qui pourraient se mouiller. Sinon, la condensation sur l'unité ou sur les conduites de réfrigérant, la saleté sur le filtre à air ou le colmatage de l'évacuation pourraient provoquer un goutte-à-goutte, et les objets sous l'unité pourraient se salir ou s'abîmer.



AVERTISSEMENT

Ne placez PAS une bombe inflammable près du climatiseur et n'utilisez pas de sprays près de l'unité. Cela risque de provoquer un incendie.



MISE EN GARDE

N'actionnez PAS le système lors de l'utilisation d'un insecticide à fumigation. Les produits chimiques pourraient s'accumuler dans l'unité et mettre en danger la santé de ceux qui sont hypersensibles aux produits chimiques.

Respecter les précautions suivantes pour assurer un fonctionnement correct du système.

- Empêchez l'entrée des rayons directs du soleil dans une pièce pendant l'opération de rafraîchissement en tirant des rideaux ou des stores.
- Assurez-vous que la zone est bien aérée. Ne bloquez AUCUNE bouche de ventilation.
- Ventiler régulièrement. L'utilisation prolongée requiert une attention spéciale à la ventilation.
- Laissez les portes et les fenêtres fermées. Si les portes et les fenêtres restent ouvertes, de l'air s'échappe de la pièce, ce qui réduit l'effet du refroidissement ou du chauffage.
- Veillez à ne pas trop refroidir ou chauffer. Pour économiser l'énergie, gardez le réglage de température à un niveau modéré.
- Ne placez JAMAIS des objets près de l'entrée ou de la sortie d'air de l'unité. Cela pourrait réduire l'effet de chauffage/refroidissement ou interrompre le fonctionnement.
- Coupez le disjoncteur lorsque l'unité n'est PAS utilisée pendant de longues périodes de temps. Si le disjoncteur est sur marche, l'unité consomme du courant. Avant de faire redémarrer l'unité, mettre le disjoncteur sur marche 6 heures avant le début de l'utilisation pour garantir un fonctionnement régulier.

- De la condensation peut se former si l'humidité dépasse 80% ou si la sortie de l'évacuation est bouchée.
- Réglez correctement la température de la pièce pour obtenir un environnement confortable. Evitez un chauffage ou un refroidissement excessif. À noter qu'il peut falloir un certain temps avant que la température ambiante atteigne la température réglée. Pensez à utiliser les options de réglage de la minuterie.
- Ajustez le sens du flux d'air pour éviter d'accumuler de l'air frais au sol ou chaud au plafond. (Montée pendant l'opération de refroidissement ou de déshumidification et descente pendant l'opération de chauffage.)
- Evitez le flux d'air direct sur les occupants de la pièce.
- Faites fonctionner le système dans la plage de température recommandée (26~28°C pour le refroidissement et 20~24°C pour le chauffage) pour économiser de l'énergie.

7 Maintenance et entretien

7.1 Vue d'ensemble: maintenance et entretien

L'installateur doit procéder à une maintenance annuelle.

A propos du réfrigérant

Ce produit contient des gaz à effet de serre fluorés. NE laissez PAS les gaz s'échapper dans l'atmosphère.

Type de réfrigérant: R32

Potentiel de réchauffement global (GWP): 675



REMARQUE

La législation applicable sur les **gaz fluorés à effet de serre** exige que la charge de réfrigérant de l'unité soit indiquée à la fois selon son poids et son équivalent en CO₂.

Formule pour calculer la quantité de tonnes d'équivalent de CO₂: la valeur GWP du réfrigérant × la charge de réfrigérant totale [en kg]/1000

Contactez votre installateur pour obtenir des informations.



REMARQUE

L'entretien DOIT être effectué par un installateur agréé ou un agent technique.

Nous recommandons d'effectuer l'entretien au moins une fois par an. Cependant, la législation en vigueur pourrait exiger des intervalles d'entretien plus rapprochés.



AVERTISSEMENT

- Le réfrigérant à l'intérieur de cette unité est légèrement inflammable, mais ne fuit PAS normalement. Si du réfrigérant fuit dans la pièce et entre en contact avec la flamme d'un brûleur, d'un chauffage ou d'une cuisinière, il y a un risque d'incendie ou de formation de gaz nocifs.
- Eteignez tout dispositif de chauffage à combustible, ventilez la pièce et contactez le revendeur de l'unité.
- N'utilisez PAS l'unité tant qu'une personne compétente n'a pas confirmé que la fuite de réfrigérant est colmatée.



AVERTISSEMENT

- Ne percez et ne brûlez PAS des pièces du cycle de réfrigérant.
- N'utilisez PAS de produit de nettoyage ou de moyens d'accélérer le processus de dégivrage autres que ceux recommandés par le fabricant.
- Sachez que le réfrigérant à l'intérieur du système est sans odeur.



AVERTISSEMENT

L'appareil sera stocké dans une pièce sans sources d'allumage fonctionnant en permanence (exemple: flammes nues, un appareil fonctionnant au gaz ou un chauffage électrique).

**DANGER: RISQUE D'ÉLECTROCUTION**

Pour nettoyer le climatiseur ou le filtre à air, veillez à interrompre le fonctionnement et à COUPER les alimentations électriques. Sinon, il y a un risque de choc électrique et de blessure.

**AVERTISSEMENT**

Pour prévenir les chocs électriques ou le feu:

- NE rincez PAS l'unité.
- N'utilisez PAS l'unité avec des mains mouillées.
- Ne placez PAS d'objets contenant de l'eau sur l'appareil.

**MISE EN GARDE**

Après une longue utilisation, vérifiez le support de l'unité et les fixations pour voir s'ils ne sont pas endommagés. En cas de détérioration, l'unité peut tomber et de présenter un risque de blessure.

**MISE EN GARDE**

Ne touchez PAS aux ailettes de l'échangeur de chaleur. Ces ailettes sont tranchantes et peuvent entraîner des coupures.

**AVERTISSEMENT**

Faites attention aux échelles lorsque vous travaillez en hauteur.

7.2 Nettoyage de l'unité intérieure et de la régulation à distance sans fil

**DANGER: RISQUE D'ÉLECTROCUTION**

Avant le nettoyage, veillez à arrêter l'opération, coupez le disjoncteur ou tirez le câble d'alimentation. Sinon, il y a un risque de choc électrique et de blessure.

**REMARQUE**

- N'utilisez PAS d'essence, de benzène, de diluant, de poudre à récurer, ni d'insecticide liquide. **Conséquence possible:** Décoloration et déformation.
- N'utilisez PAS d'eau ou d'air à 40°C ou plus. **Conséquence possible:** Décoloration et déformation.
- N'utilisez PAS de produits de polissage.
- N'utilisez PAS de brosse à récurer. **Conséquence possible:** La finition de surface pourrait s'écailler.
- En tant qu'utilisateur final, vous ne pouvez JAMAIS nettoyer vous-même les parties intérieures de l'unité; ce travail doit être effectué par un technicien qualifié. Contactez votre revendeur.

- 1 Nettoyez à l'aide d'un chiffon doux. Si des taches sont difficiles à enlever, utilisez de l'eau ou un détergent neutre.

7.3 Nettoyage du panneau avant

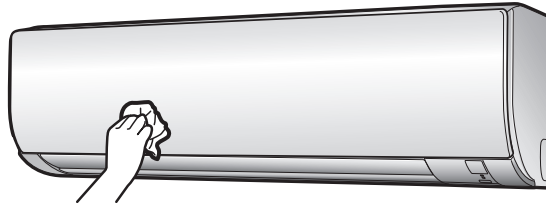

- 1 Nettoyez le panneau avant à l'aide d'un chiffon doux. Si des taches sont difficiles à enlever, utilisez de l'eau ou un détergent neutre.

7.4 A propos des filtres à air

Le fonctionnement de l'unité avec des filtres encrassés signifie que le filtre:

- NE PEUT PAS désodoriser l'air,
- NE PEUT PAS assainir l'air,
- Mauvais chauffage/refroidissement,
- Cause des odeurs.

7.5 Pour ouvrir le panneau avant

- 1 Tenez le panneau avant par les pattes des deux côtés et ouvrez-le.

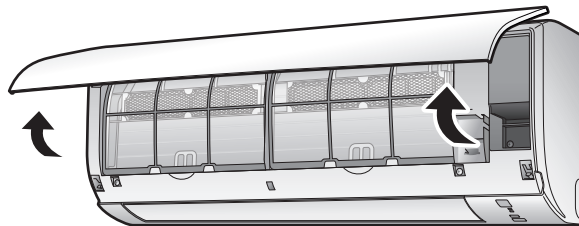

7.6 Nettoyage des filtres à air

- 1 Poussez la languette au centre de chaque filtre à air, puis tirez-la vers le bas.
- 2 Extraction des filtres à air.

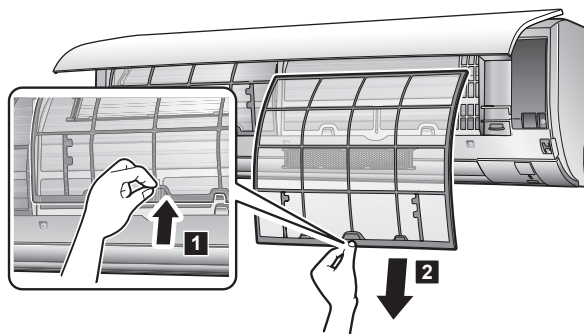

- 3 Retirez le filtre désodorisant à l'apatite de titane et le filtre à particules d'argent des languettes.

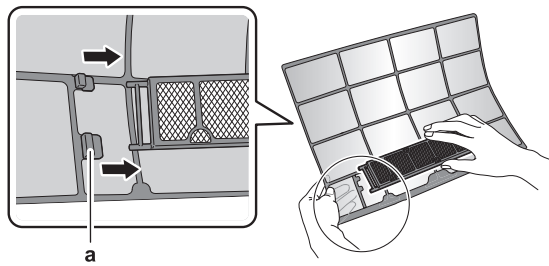

a Languette

4 Lavez les filtres à air avec de l'eau ou nettoyez-les avec un aspirateur.

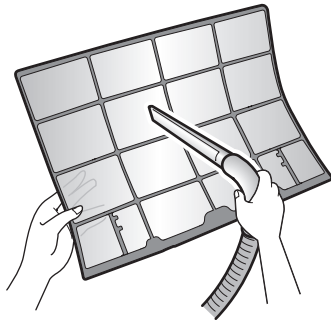

5 Trempez dans de l'eau tiède pendant environ 10 à 15 minutes.

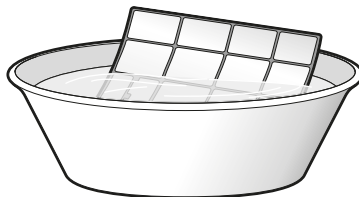

6 Remettez tous les filtres dans leur position d'origine.



INFORMATION

- Si la poussière ne s'enlève PAS facilement, lavez-les avec un détergent neutre dilué dans de l'eau tiède. Séchez les filtres à air à l'ombre.
- Il est recommandé de nettoyer les filtres à air toutes les 2 semaines.



INFORMATION

- Si la poussière ne s'enlève PAS facilement, nettoyer les filtres à air à l'aide d'un détergent neutre dilué dans de l'eau tiède. Sécher les filtres à air à l'ombre.
- Veiller à retirer le filtre désodorisant à apatite de titane et le filtre à particules d'argent.
- Il est recommandé de nettoyer les filtres à air toutes les 2 semaines.

7.7 Nettoyage du filtre désodorisant à l'apatite de titane et du filtre à particules d'argent (filtre ion Ag)



INFORMATION

Nettoyez le filtre à l'eau tous les 6 mois.

- 1 Retirez les filtres désodorisants à l'apatite de titane et aux particules d'argent des languettes.

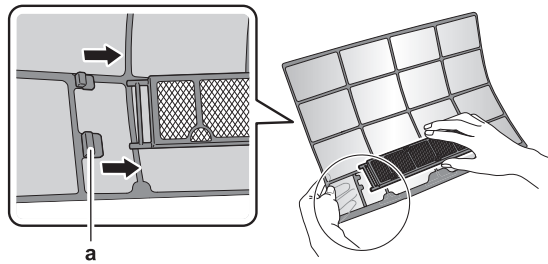

a Languettes

- 2 Retirez la poussière du filtre avec un aspirateur.

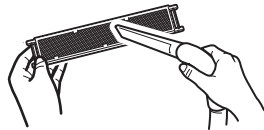

- 3 Trempez le filtre pendant 10 à 15 minutes dans de l'eau tiède. NE retirez PAS le filtre du cadre.



- 4 Après le lavage, secouez l'eau restante et séchez le filtre à l'ombre. N'essorez PAS le filtre lorsque vous retirez l'eau.

7.8 Remplacement du filtre désodorisant à l'apatite de titane et du filtre à particules d'argent (filtre ion Ag)



INFORMATION

Remplacez le filtre tous les 3 ans.

- 1 Retirez le filtre des languettes du cadre du filtre et remplacez le filtre par un neuf.

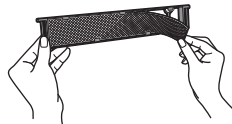

INFORMATION

- NE jetez PAS le cadre du filtre; réutilisez-le.
- Eliminez le filtre usagé comme déchet non inflammable.

7.9 Pour fermer le panneau avant

- 1 Placez les filtres comme ils étaient.
- 2 Appuyez délicatement sur le panneau avant sur les deux côtés et au centre jusqu'à ce qu'il s'enclenche.

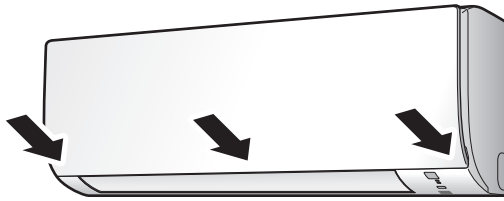

7.10 Tenez compte des éléments suivants avant une longue période d'inutilisation

- 1 Réglez le mode sur **ventilateur uniquement** en appuyant sur le bouton  pour sécher l'intérieur de l'unité.
- 2 Après l'arrêt du fonctionnement, coupez le disjoncteur.
- 3 Nettoyez les filtres à air et remplacez-les dans leur position d'origine.
- 4 Retirez les piles de la régulation à distance sans fil.



INFORMATION

Il est recommandé de faire effectuer l'entretien périodique par un spécialiste. Pour l'entretien spécialisé, contactez votre revendeur. Les frais de maintenance sont à la charge du client.

Dans certaines conditions de fonctionnement, l'intérieur de l'unité peut se salir après plusieurs saisons d'utilisation. Il en résultera un mauvais rendement.

8 Dépannage

Si un des dysfonctionnements suivants se produit, prenez les mesures ci-dessous et contactez le fournisseur.



AVERTISSEMENT

Désactivée le fonctionnement et COUPEZ l'alimentation si quelque chose d'inhabituel se produit (odeurs de brûlé, etc.).

Si l'unité continue de tourner dans ces circonstances, il y a un risque de cassure, d'électrocution ou d'incendie. Contactez votre revendeur.

Le système DOIT être réparé par un technicien qualifié.

Dysfonctionnement	Mesure
Si un dispositif de sécurité, comme un fusible, un disjoncteur ou un disjoncteur différentiel se déclenche fréquemment ou si l'interrupteur marche/arrêt NE fonctionne PAS correctement.	Mettez l'interrupteur principal sur arrêt.
De l'eau fuit de l'unité.	Arrêtez le fonctionnement.
L'interrupteur de marche NE fonctionne PAS bien.	Coupez l'alimentation électrique.
Si l'affichage de l'interface utilisateur indique le numéro de l'unité, le témoin clignote et le code de dysfonctionnement apparaît.	Avertissez votre installateur et donnez-lui le code de dysfonctionnement.

Si le système ne fonctionne PAS correctement, sauf dans les cas susmentionnés, et qu'aucun des dysfonctionnement ci-dessus n'est apparent, inspectez le système conformément aux procédures suivantes.

Dysfonctionnement	Mesure
Si le système ne fonctionne PAS du tout.	<ul style="list-style-type: none"> ▪ Vérifiez s'il y a une panne de courant. Attendez jusqu'à ce que le courant soit rétabli. Si la panne a lieu pendant le fonctionnement, le système redémarrera automatiquement dès le rétablissement de l'alimentation. ▪ Vérifiez qu'aucun fusible n'a fondu et qu'aucun disjoncteur ne s'est déclenché. Changez le fusible ou réinitialisez le disjoncteur si nécessaire. ▪ Vérifiez les piles de la régulation à distance sans fil.
Le système s'arrête soudainement de fonctionner.	<ul style="list-style-type: none"> ▪ Vérifier que les entrées et les sorties d'air des unités intérieures et extérieures ne soient PAS obstruées. Retirez les obstacles et assurez-vous que l'air circule librement. ▪ Le climatiseur peut s'arrêter de fonctionner après des fluctuations soudaines de tension importantes pour protéger le système. Il reprend automatiquement le fonctionnement après environ 3 minutes.

Dysfonctionnement	Mesure
Le système fonctionne, mais le refroidissement ou le chauffage est insuffisant.	<ul style="list-style-type: none"> ▪ Vérifiez le réglage du débit d'air. Reportez-vous à "5.4 Taux de flux d'air" [▶ 20]. ▪ Vérifiez le réglage de la température. Reportez-vous à "5.3.1 Pour démarrer/arrêter le mode de fonctionnement et régler la température" [▶ 20]. ▪ Vérifiez si le réglage de la direction du flux d'air est approprié. Reportez-vous à "5.5 Direction flux d'air" [▶ 21]. ▪ Vérifier que les entrées et les sorties d'air des unités intérieures et extérieures ne soient PAS obstruées. Retirez les obstacles et assurez-vous que l'air circule librement.
Le système fonctionne, mais le refroidissement ou le chauffage est insuffisant (l'air n'est PAS soufflé de l'unité).	<ul style="list-style-type: none"> ▪ Le climatiseur peut monter en température pour chauffer. Attendez entre 1 et 4 minutes. ▪ L'unité peut être en mode de dégivrage.
Le système fonctionne mais le refroidissement ou le chauffage est insuffisant (l'air est soufflé de l'unité).	<ul style="list-style-type: none"> ▪ Vérifiez si les filtres à air sont bouchés. Nettoyez les filtres à air. Voir "7 Maintenance et entretien" [▶ 33]. ▪ Vérifiez si des portes ou des fenêtres sont ouvertes. Fermez-les pour empêcher le vent de pénétrer. ▪ Vérifiez si l'unité fonctionne en mode Econo. Reportez-vous à "5.8 Fonctionnement Econo" [▶ 24]. ▪ Vérifiez s'il y a des meubles directement sous ou à côté de l'unité intérieure. Déplacez le mobilier.
Une anomalie se produit pendant le fonctionnement.	Le climatiseur peut présenter un dysfonctionnement en raison de la lumière ou des ondes radio. Mettez le disjoncteur sur OFF puis sur ON.
L'unité ne reçoit PAS de signaux de la régulation à distance sans fil.	<ul style="list-style-type: none"> ▪ Vérifiez les piles de la régulation à distance sans fil. ▪ Vérifiez si l'émetteur n'est PAS exposé directement aux rayons du soleil. ▪ Vérifiez s'il y a des lampes fluorescentes de type démarreur électronique dans la pièce. Contactez votre revendeur.
L'affichage de la régulation à distance sans fil est vide.	Remplacez les piles de la régulation à distance sans fil.
Un code d'erreur s'affiche sur la régulation à distance sans fil.	Consultez votre revendeur le plus proche. Se reporter au "8.2 Résolution des problèmes sur la base des codes d'erreur" [▶ 42] pour une liste détaillée des codes d'erreur.
D'autres appareils électriques commencent à fonctionner.	Si les signaux de la régulation à distance sans fil font fonctionner d'autres appareils électriques, éloignez les autres appareils et contactez votre revendeur.

S'il est impossible de remédier au problème soi-même après avoir vérifié tous les éléments ci-dessus, contactez votre installateur et communiquez-lui les symptômes, le nom complet du modèle de l'unité (avec le numéro de fabrication si possible) et la date d'installation (éventuellement reprise sur la carte de garantie).

8.1 Symptômes ne constituant pas des dysfonctionnements du système

Les symptômes suivants ne sont pas des dysfonctionnements du système:

8.1.1 Symptôme: On entend un bruit comme si l'eau coulait

- Ce bruit est causé par le fluide frigorigène qui circule dans l'unité.
- Ce bruit peut se produire lorsque l'eau s'écoule de l'unité pendant le refroidissement ou la dessiccation.

8.1.2 Symptôme: Un bruit de souffle est entendu

Ce bruit est généré lorsque la direction du flux de fluide frigorigène change (par ex. lors du passage du refroidissement au chauffage).

8.1.3 Symptôme: Un bruit de tic-tac est entendu

Ce son est généré lorsque l'unité se dilate légèrement ou se contracte avec les changements de température.

8.1.4 Symptôme: Un sifflement est entendu

Ce bruit est généré par le fluide frigorigène qui s'écoule pendant le dégivrage.

8.1.5 Symptôme: Un déclic pendant le fonctionnement ou le temps d'inactivité est entendu

Ce bruit est généré lorsque les vannes de régulation du fluide frigorigène ou les pièces électriques fonctionnent.

8.1.6 Symptôme: On entend un bruit de claquement

Ce bruit est généré lorsqu'une unité extérieure aspire l'air de la pièce (par ex. ventilateur d'extraction, hotte aspirante) alors que les portes et fenêtres de la pièce sont fermées. Ouvrez les portes ou les fenêtres ou éteignez l'unité.

8.1.7 Symptôme: Une fumée blanche sort d'une unité (unité intérieure)

- Lorsque l'humidité est élevée pendant le fonctionnement en rafraîchissement (dans les endroits huileux et poussiéreux). Si l'intérieur d'une unité intérieure est extrêmement contaminé, la répartition de la température à l'intérieur d'une pièce est irrégulière. Il est nécessaire de nettoyer l'intérieur de l'unité intérieure. Demander au fournisseur des détails sur le nettoyage de l'unité. Cette opération doit être exécutée par un technicien qualifié.
- Lorsque le climatiseur passe en mode chauffage après une opération de dégivrage. L'humidité provoquée par le dégivrage s'évapore.

8.1.8 Symptôme: Les unités peuvent dégager une odeur

L'unité peut absorber l'odeur des pièces, des meubles, des cigarettes, etc. puis cette odeur est rejetée.

8.1.9 Symptôme: Le ventilateur extérieur tourne alors que le climatiseur est à l'arrêt

- **Après que le fonctionnement se soit arrêté.** Le ventilateur extérieur continue à tourner pendant encore 30 secondes pour protéger le système.
- **Pendant que le climatiseur est à l'arrêt.** Lorsque la température extérieure est très élevée, le ventilateur extérieur commence à tourner pour protéger le système.

8.2 Résolution des problèmes sur la base des codes d'erreur

Diagnostic erroné dû à la régulation à distance sans fil

Si l'unité rencontre un problème, vous pouvez identifier la panne en vérifiant le code d'erreur par la régulation à distance sans fil. Il est important de comprendre le problème et de prendre des mesures correctives avant de réinitialiser le code d'erreur. Cette opération est réservée à un installateur agréé ou à votre revendeur local.





INFORMATION



Reportez-vous au manuel d'entretien de:

- La liste complète des codes d'erreur
- Une directive de dépannage plus détaillée pour chaque erreur

Pour vérifier le code d'erreur au moyen de la régulation à distance sans fil

- 1 Pointez la régulation à distance sans fil vers l'unité et appuyez sur   pendant environ 5 secondes.



Résultat:  clignote dans la section d'affichage de réglage de la température.

- 2 Pointez la régulation à distance sans fil vers l'unité et appuyez plusieurs fois sur   jusqu'à ce qu'un bip continu se fasse entendre.

Résultat: Le code est maintenant affiché à l'écran.



INFORMATION

- Un bip court et 2 bips consécutifs indiquent les codes non correspondants.
- Pour annuler l'affichage du code, maintenez enfoncée   pendant 5 secondes. Le code disparaîtra également de l'affichage si vous n'appuyez PAS sur le bouton dans la minute.

Système

Code d'erreur	Description
00	Normal
U0	Manque de réfrigérant
U2	Détection de surtension
U4	Erreur de transmission du signal (entre l'unité intérieure et extérieure)

Code d'erreur	Description
UR	Défaut de combinaison unité intérieure/extérieure

Unité intérieure

Code d'erreur	Description
R1	Anomalie PCB unité intérieure
R5	Protection antigel ou commande haute pression
R6	Anomalie du moteur du ventilateur (moteur CC)
L4	Anomalie de la thermistance de l'échangeur thermique intérieur
L9	Anomalie de la thermistance de température ambiante

Unité extérieure

Code d'erreur	Description
E8	Anomalie de la vanne 4 voies
E1	Anomalie PCB de l'unité extérieure
E5	Activation de surcharge (surcharge du compresseur)
E6	Blocage du compresseur
E7	Verrouillage du ventilateur DC
E8	Surintensité de puissance d'entrée
F3	Régulation de la température du tuyau de refoulement
F6	Régulation haute pression (en mode refroidissement)
H0	Anomalie du capteur du système du compresseur
H6	Anomalie du capteur de position
H8	Anomalie du capteur de tension continue / courant continu
H9	Anomalie de la thermistance de température extérieure
J3	Anomalie de la thermistance du tuyau de refoulement
J6	Anomalie de la thermistance de l'échangeur thermique extérieur
L3	Défaut thermique des pièces électriques
L4	Augmentation de température des ailettes de rayonnement
L5	Surintensité instantanée de l'onduleur (DC)
P4	Anomalie de la thermistance à ailettes de radiation
F8	Erreur de température interne du compresseur

8.3 Dépannage pour la connexion LAN sans fil

Le tableau suivant fournit une brève description de la façon de traiter certains problèmes. Si aucune des solutions suivantes ne vous aide, allez sur app.daikineurope.com pour plus d'informations et la FAQ.

Problème	Mesure
Il n'est PAS possible de se connecter au réseau LAN (aucune LED ne clignote sur l'écran de l'unité intérieure).	<ul style="list-style-type: none"> ▪ Essayez de faire fonctionner l'unité avec l'interface utilisateur. ▪ Vérifiez si elle est sous tension. ▪ Eteignez et rallumez l'unité.
Le réseau LAN sans fil n'est PAS visible sur l'écran de synthèse de l'unité (écran d'accueil) après la configuration de l'adaptateur WLAN (option WPS).	<ul style="list-style-type: none"> ▪ Assurez-vous que le réseau LAN sans fil est suffisamment proche du périphérique de communication. ▪ Vérifiez si la communication est bonne. ▪ Assurez-vous que l'appareil intelligent est connecté au même réseau sans fil que le LAN sans fil. ▪ Réinitialisez le réglage et répétez le réglage. Voir "Réinitialisation par défaut du réglage de connexion" [▶ 29].
Le LAN sans fil n'est PAS visible dans la liste des réseaux wi-fi disponibles sur l'appareil intelligent (option Point d'accès).	<ul style="list-style-type: none"> ▪ Essayez de basculer entre le point d'accès et le réglage WPS pour changer de canal sans fil. Le canal sans fil DOIT être compris entre 1~13. ▪ Vérifiez si la communication est bonne. ▪ Réinitialisez le réglage et répétez le réglage. Voir "Réinitialisation par défaut du réglage de connexion" [▶ 29].
La valeur de température intérieure/extérieure affichée ONECTA diffère de la valeur mesurée par d'autres appareils.	<ul style="list-style-type: none"> ▪ Le ONECTA affiche la température intérieure/extérieure uniquement pour l'environnement de l'unité intérieure/extérieure. ▪ La température mesurée pour d'autres appareils peut différer en raison de conditions différentes autour de l'unité (par ex., lumière solaire directe, accumulation de givre...). ▪ La température affichée dans le ONECTA n'est qu'une référence.

9 Mise au rebut



REMARQUE

NE tentez PAS de démonter le système: le démontage du système et le traitement du réfrigérant, de l'huile et des autres pièces DOIVENT être conformes à la législation en vigueur. Les unités DOIVENT être traitées dans des établissements spécialisés de réutilisation, de recyclage et de remise en état.

10 Glossaire

ECS = eau chaude sanitaire

Eau chaude utilisée, dans quelque type de bâtiment que ce soit, à des fins sanitaires.

Distributeur

Distributeur commercial du produit.

Installateur agréé

Personne techniquement qualifiée pour installer le produit.

Utilisateur

Personne qui est le propriétaire du produit et/ou utilise le produit.

Législation en vigueur

Toutes les directives, lois, normes et/ou codes internationaux, européens, nationaux et locales qui concernent et s'applique à un certain produit ou application.

Société d'entretien

Société qualifiée qui peut effectuer ou coordonner l'entretien requis sur le produit.

Manuel d'installation

Manuel d'instructions spécifié pour un certain produit ou application, expliquant comment l'installer, le configurer et l'entretenir.

Mode d'emploi

Manuel d'instructions spécifié pour un certain produit ou application, expliquant comment l'utiliser.

Accessoires

Les étiquettes, les manuels, les fiches d'information et les équipements qui sont livrés avec le produit et qui doivent être installés conformément aux instructions de la documentation d'accompagnement.

Équipement en option

Les équipements fabriqués ou approuvés par Daikin qui peuvent être combinés avec le produit conformément aux instructions de la documentation d'accompagnement.

Équipement non fourni

Les équipements NON fabriqués par Daikin qui peuvent être combinés avec le produit conformément aux instructions de la documentation d'accompagnement.



ERC



DAIKIN ISITMA VE SOĞUTMA SİSTEMLERİ SAN.TİC. A.Ş.

Gülsuyu Mahallesi, Fevzi Çakmak Caddesi, Burçak Sokak, No:20, 34848 Maltepe

İSTANBUL / TÜRKİYE

Tel: 0216 453 27 00

Faks: 0216 671 06 00

Çağrı Merkezi: 444 999 0

Web: www.daikin.com.tr

DAIKIN EUROPE N.V.

Zandvoordestraat 300, B-8400 Oostende, Belgium

4D520466-15K 2022.09

Copyright 2022 Daikin